

mo
ni

BG: ИНСТРУКЦИЯ ЗА СГЛОБЯВАНЕ И УПОТРЕБА НА БЕБЕШКА ПРОХОДИЛКА
Артикулен номер: SB-806EU
EN: INSTRUCTION FOR ASSEMBLY AND USE OF BABY WALKER
Item No.: SB-806EU
GR: Οδηγίες χρήσεως της παιδικής στράτας
ΑΡΙΘΜΟΣ ΕΙΔΟΥΣ: SB-806EU
DE: BEDIENUNGSANLEITUNG FÜR BABYGEHILFE
Artikelnummer SB-806EU
FR: TROTTEUR BÉBÉ: MODE D'EMPLOI ET DE MONTAGE
Numéro d'article: SB-806EU

mo
ni

ZOO

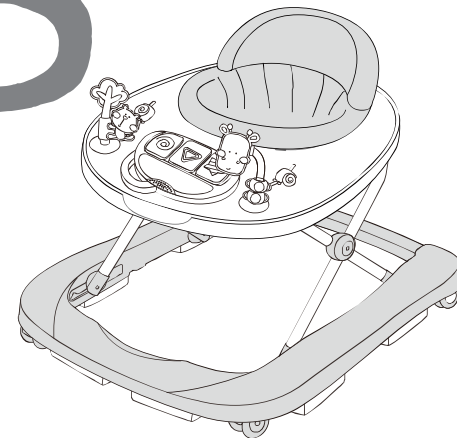

МОЛЯ, ПРОЧЕТЕТЕ ВНИМАТЕЛНО ИНСТРУКЦИИТЕ ПРЕДИ УПОТРЕБАТА НА ПРОДУКТА И ГИ ЗАПАЗЕТЕ ЗА БЪДЕЩА СПРАВКА НА ЛЕСНО ДОСТЪПНО И СИГУРНО МЯСТО! ТЯ СЪДЪРЖА ВАЖНА ИНФОРМАЦИЯ, УКАЗАНИЯ И ПРЕПОРЪКИ ЗА ПРОХОДИЛКАТА И ЗА БЕЗОПАСНАТА ѝ УПОТРЕБА. ДЕТЕТО МОЖЕ ДА СЕ НАРАНИ, АКО НЕ СПАЗВАТЕ ТЕЗИ ИНСТРУКЦИИ.

PLEASE, READ CAREFULLY THIS INSTRUCTION MANUAL BEFORE USE AND KEEP FOR FUTURE REFERENCE AT AN EASY TO REACH AND SECURE PLACE! IT CONTAINS IMPORTANT INFORMATION, GUIDELINES AND RECOMMENDATIONS ABOUT THE WALKER AND ITS SAFE USE. THE CHILD MAY GET INJURED IF YOU DO NOT FOLLOW THESE INSTRUCTIONS.

ΠΑΡΑΚΑΛΟΥΜΕ ΔΙΑΒΑΣΤΕ ΠΡΟΣΕΚΤΙΚΑ ΤΙΣ ΟΔΗΓΙΕΣ ΠΡΙΝ ΧΡΗΣΙΜΟΠΟΙΗΣΕΤΕ ΤΟ ΠΡΟΪΟΝ ΚΑΙ ΔΙΑΤΗΡΗΣΤΕ ΓΙΑ ΜΕΛΛΟΝΤΙΚΗ ΑΝΑΦΟΡΑ ΣΕ ΠΡΟΣΦΑΤΟ ΚΑΙ ΑΣΦΑΛΕΣ ΜΕΡΟΣ! ΑΥΤΕΣ ΠΕΡΙΕΧΟΥΝ ΣΠΟΥΔΑΙΕΣ ΠΛΗΡΟΦΟΡΙΕΣ, ΟΔΗΓΙΕΣ ΚΑΙ ΣΥΣΤΑΣΕΙΣ ΓΙΑ ΤΗΝ ΣΤΡΑΤΑ ΚΑΙ ΤΗΝ ΑΣΦΑΛΗ ΧΡΗΣΗ ΤΗΣ. ΤΟ ΠΑΙΔΙ ΜΠΟΡΕΙ ΝΑ ΤΡΑΥΜΑΤΙΣΕΙ, ΑΝ ΔΕΝ ΔΙΑΤΗΡΕΙΤΕ ΤΙΣ ΟΔΗΓΙΕΣ ΑΥΤΕΣ.

DIE BEDIENUNGSANLEITUNG SORGFÄLTIG LESEN, BEVOR SIE DAS PRODUKT VERWENDEN UND BENUTZEN SIE DIESE FÜR ZUKÜNFTIGE REFERENZ! DIESE BEINHÄLTET WICHTIGE HINWEISE FÜR DIE SICHERE VERWENDUNG DER BABYGEHILFE. DAS KIND KANN SICH VERLETZEN FALLS DIESE NICHT BEACHTET WERDEN.

AVANT DE COMMENCER L'UTILISATION DU PRODUIT - S'IL VOUS PLAÎT LISEZ BIEN CE MODE D'EMPLOI ET GARDEZ-LE POUR TOUTE CONSULTATION FUTURE!

LA NOTICE D'UTILISATION CONTIENT UNE INFORMATION IMPORTANTE POUR LE MONTAGE, L'ENTRETIEN ET L'UTILISATION CORRECTE DU TROTTEUR BÉBÉ. VOTRE ENFANT PEUT SE BLESSER SI VOUS NE RESPECTEZ PAS CES AVERTISSEMENTS !

Този продукт отговаря на Европейски стандарт EN 1273:2005 – Изделия за отглеждане на малки деца. Проходилки за бебета. Проходилката е предназначена за употреба от деца, които могат да седят в седнало положение без чужда помощ, на възраст приблизително 6 месеца и тегло максимум до 12 кг.

ВНИМАНИЕ! ВАШЕТО ДЕТЕ ЩЕ БЪДЕ МАКСИМАЛНО ЗАЩИТЕНО, АКО СПАЗВАТЕ ПРЕПОРЪКИТЕ И УКАЗАНИЯТА ОТ ИНСТРУКЦИЯТА! Обърнете внимание на предупрежденията за безопасна употреба и осигурете всички необходими предпазни мерки, за да предотвратите риска от нараняване или увреждане на детето, ако не спазвате и не се съобразявате с тези указания и препоръки! Уверете се, че всеки, който ползва проходилката е запознат с инструкцията и я спазва.

ПРЕПОРЪКИ И ПРЕДУПРЕЖДЕНИЯ ЗА БЕЗОПАСНА УПОТРЕБА

ПРОЧЕТЕТЕ ТЕЗИ ИНСТРУКЦИИ ВНИМАТЕЛНО ПРЕДИ УПОТРЕБАТА НА ПРОДУКТА И ГИ ЗАПАЗЕТЕ ЗА БЪДЕЩА СПРАВКА. ПРАВИЛНАТА УПОТРЕБА И ПОДДРЪЖКА НА ТОЗИ ПРОДУКТ Е ИЗКЛЮЧИТЕЛНО ВАЖНА.



ВНИМАНИЕ! Моля, спазвайте и следвайте следните предупреждения, инструкции за монтаж, експлоатация и поддръжка! В противен случай може да се стигне до сериозни наранявания или увреждане на Вашето дете!

1. **ВНИМАНИЕ!** Никога не оставяйте детето без надзор от възрастен, докато е в бебешката проходилка.
2. **ВНИМАНИЕ!** Детето ви може да се придвижва бързо и да достига по-далеч, когато е в проходилката:
 - Предотвратявайте достъпа на детето до стълби, стъпала и неравни повърхности;
 - Вземете предпазни мерки срещу пожари и достъп до уреди за отопление и за готвене;
 - Поставете на недостъпни места горещи течности, електрически шнулове и други потенциално опасни предмети;
 - Предотвратявайте сблъсъци със стъклени врати, прозорци и мебели;
 - Не използвайте проходилката, ако има счупени или липсващи части;

7. Verwenden Sie keine starken Reinigungsmittel, Bleichmittel oder abrasiven Partikel, um das Produkt zu reinigen. Waschen in einer Waschmaschine, Schleudern, Bleichen und in einem Trockner trocknen sind verboten.

8. Reinigen Sie die Kunststoffteile mit einem feuchten, weichen Tuch und trocknen Sie mit einem trockenen, weichen Tuch.

9. Lassen Sie das Produkt nicht auf der Auswirkungen von äußeren Faktoren - direkte Sonneneinstrahlung, Regen, Schnee oder Wind. Dies kann zu Schäden an Kunststoffteilen und Verbleichen der Leinwand führen.



**Importeur: Moni Trade Ltd.
Adresse: Bulgaria, Sofia,
Trebich nachbarshaft–Dolo 1
Tel: 02/ 936 07 90
Web: www.moni.bg**

- Тази проходилка за бебета не трябва да се използва за дълги периоди от време (максимум 20 минути);

- Тази проходилка за бебета е предназначена за деца, които могат да ходят самостоятелно, приблизително на 6-месечна възраст. Не е предназначена за деца, които тежат повече от 12 кг.

- Не използвайте резервни части, които не са одобрени или предоставени от производителя или дистрибутора;

3. **ВНИМАНИЕ!** Преустановете употребата на бебешката проходилка, когато детето Ви вече може само да се придвижва без чужда помощ.

4. **ВНИМАНИЕ!** Проходилката трябва да се сглоби от възрастен.

5. Не използвайте бебешката проходилка на неравни, чакълести или заледени повърхности, в близост до стъпала или стълбища, прагове, хлъзгави и мокри повърхности, до плувни басейни.

6. Не оставяйте бебешката проходилка в близост до източници на топлина – открит огън, готварски печки и газови печки, отоплителни уреди и др.

7. Проходилката не трябва да се използва в близост до електрически кабели, шнулове на завеси, радиатори и горещи течности.

8. Уверете се, че детето докосва пода с крачета, когато е в проходилката.

9. При употреба предпазвайте детето от сблъсък с врати, прозорци и мебели, съдържащи стъклени елементи.

10. Бебешката проходилка не е предназначена за употреба от повече от едно дете едновременно. Моля, използвайте продукта по предназначение. Проходилката не е играчка и не позволявайте на други деца да я бутат и играят с нея, когато Вашето дете е в нея!

11. **ВНИМАНИЕ!** Не правете никакви промени и подобрения по конструкцията на проходилката, тъй като това може да доведе до прекатурване или повреда на проходилката, докато детето е в нея и то да се нарани.

12. Не прекачвайте предмети и аксесоари към проходилката, които не са осигурени от производителя, тъй като това може да се отрази на стабилността ѝ и безопасността на Вашето дете.

13. Преди всяка употреба на продукта проверете дали всички части на проходилката са правилно поставени и затегнати и дали няма липсващи части.

14. Преди всяка употреба проверявайте дали няма повредени, счупени, отчупени или липсващи части. Ако установите такива повреди, моля, преустановете ползването на проходилката, докато повредата бъде отстранена и счупените части, подменени.

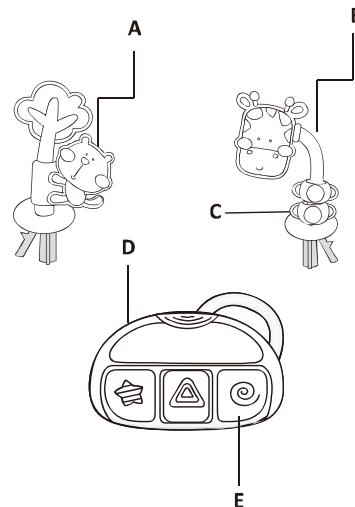

- A** die Katze dreht sich um 360°
- B** die Giraffe dreht sich um 360°
- C** die Perlen kehren auf 360° zurück
- D** Lautstärkeregler
- E** die Tasten leuchten bei Musik auf

Reinigung und Wartung

1. Die Babygehilfe ist für Kinder , die noch nicht laufen können, geriegnert. Die hilft das Kind Laufen zu lernen.
2. Stellen Sie sich sicher, dass alle Teile und Befestigungselemente gut befestigt sind, bevor die Babygehilfe benutzt wird.
3. Regelmäßig die Teile und Verriegelungen überprüfen. Falls Sie einen Schaden feststellen, bitte die Babygehilfe nicht benutzen, bis diese repariert wird. Die Babygehilfe nicht selbst reparieren, sondern kontaktieren Sie entweder einen zertifizierten Techniker oder den Händler. Amsonsten werden die Garantiebedingungen gebrochen.
4. Die Babygehilfe in einem trockenen und luftigen Raum bewahren. Lagern Sie das Produkt nicht in einem staubigen, feuchten und mit sehr niedrigen oder hohen Temperaturen Raum.
5. Bei Entfalten überprüfen Sie den Verriegelungsmechanismus, bevor Sie das Kind drin setzen
6. Der Stoff mit warmem Wasser und milder Seife reinigen. Nach der Reinigung, lassen Sie die Babygehilfe gut trocknen, bevor Sie diese verwenden. Es ist verboten die Babygehilfe zu falten, bevor diese ganz trocken ist.

15. Не извършвайте сами ремонт на проходилката. Свържете се с оторизиран сервиз или търговско лице, от което сте закупили продукта.
16. Тази бебешка проходилка трябва да се използва само за къси периоди от време, максимум 20 минути.
17. Не използвайте други резервни части освен тези, които са предоставени от производителя или дистрибутора.
18. С цел да се избегне задушаване на детето, изхвърлете всички найлонови опаковки на означените за целта места.
19. Не сгъвайте и не регулирайте височината на проходилката, докато детето е в нея!
20. Музикалното табло с играчки работи с помощта на батерии (не са включени в продукта).
21. Стоперите на проходилката не ограничават изцяло движенията ѝ и не са гаранция за избягване на инциденти. Затова винаги наблюдавайте детето, докато е в проходилката, дори да сте поставили стоперите.

БЕЗОПАСТНОСТ НА ЕЛЕКТРИЧЕСКИТЕ ЧАСТИ

- Играчката на бебешката проходилка 2x "AA" 1.5 батерии от алкален произход (не са включени)
- Батериите трябва да бъдат поставени от възрастен.
- За да го поставите или замените батериите: разхлабете винта на капака на отделението за батерията с подходяща отвертка, натиснете езичето и отстранете капака на отделението за батерията. Тогава премахнете изхабените батерии и поставете новите, уверете се, че те са поставени в правилната полярност, както е показано в отделението за батерии. Поставете обратно капака на батерията и затегнете винта.
- Винаги дръжте батериите и инструментите недостъпни за деца.
- Винаги премахвайте изхабените батерии от играчката, която няма да бъде ползвана за дълг период от време.
- Използвайте само алкални батерии на същия тип еквивалентен на типа препоръчан за правилната функционалност на този продукт.
- Никога не миксирайте нови или стари батерии, или други типове батерии.
- Не изгаряйте и не изхвърляйте отработените батерии в околната среда.

Nehmen Sie das Kind aus dem Gehgestell, um die Sitzhöhe einzustellen. Drehen Sie den Knopf unter der Musikkarte um 90 Grad. Halten Sie den Sicherheitsknopf gedrückt und heben oder senken Sie die Oberseite des Gehgestells, bis Sie die gewünschte Höhenposition erreicht haben. Der Sitz ist auf die gewünschte Höhe arretiert, wenn sich der Sicherheitsknopf wieder in seiner Ausgangsposition befindet (senkrecht zur Rutsche).

BENUTZEN

Falten des Laufwagens :

Drücken Sie die Taste unter dem Armaturenbrett und drehen Sie es um 90 Grad. Drücken Sie, wie in der Abbildung gezeigt, bei gedrückter Taste auf die Oberseite des Laufwagens, bis der Rahmen vollständig zusammengeklappt ist.

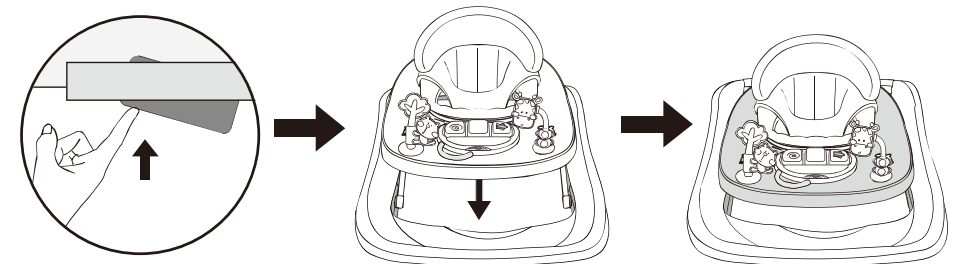

Verwenden des Musik-Dashboards

WARNUNG: Das Kit enthält eine Musikkarte, die an der Gehhilfe befestigt werden kann. Seine Funktionen und Verwendung sind nachfolgend aufgeführt:

- Изхвърлете отработените батерии на подходящо обособено място за събиране.
- Не свързвайте късо клемите на батерията. Не опитвайте да презареждате акумулаторни батерии: те могат да експлодират.
- Използването на акумулаторни батерии не се препоръчва и не може да се използва.

ИНСТРУКЦИИ ЗА СГЛОБЯВАНЕ

Моля, следвайте инструкциите за сглобяване на продукта. След всяко действие проверявайте дали сте свързали, фиксирали и застопорили правилно отделните части на продукта.

Проверете дали посочените части са в кутията:

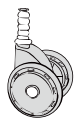

2 колела

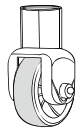

2 задни фиксирани колела

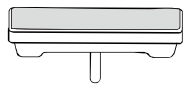

6 силиконови стопера

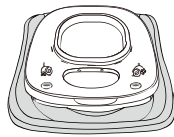

Рамка

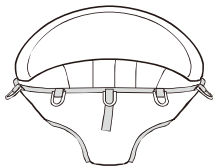

Подплатена седалка

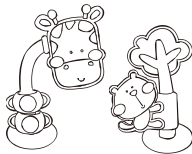

Комплект играчки

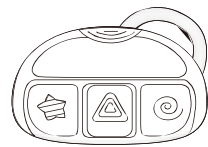

Музикално табло

Внимание! Десените на тъканите, цветните снимки и аксесоарите на продукта в това ръководство може да се различават от продукта, който сте закупили.

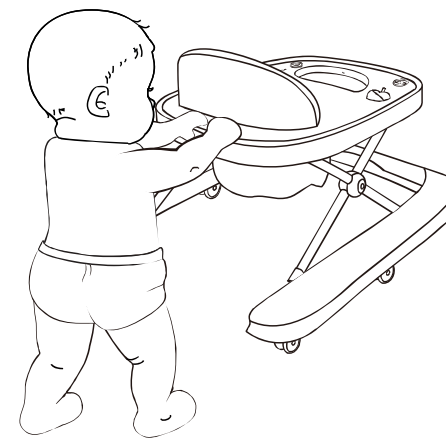

ACHTUNG:

Ziehen Sie aus Sicherheitsgründen die Hinterradschrauben fester an, wenn Sie das Gehgestell in der Drückfunktion verwenden.

INSTALLATION / NUTZUNG

Няколко нива на регулиране на височината на помощта

WARNUNG: Achten Sie beim Öffnen, Einstellen oder Schließen des Kinderlaufwagens darauf, dass sich Ihr Kind in sicherem Abstand zum Kinderlaufwagen befindet. Vergewissern Sie sich vor dem Einsetzen des Kindes in den Gehwagen, dass der zweite Verriegelungsknopf vollständig gelöst ist.

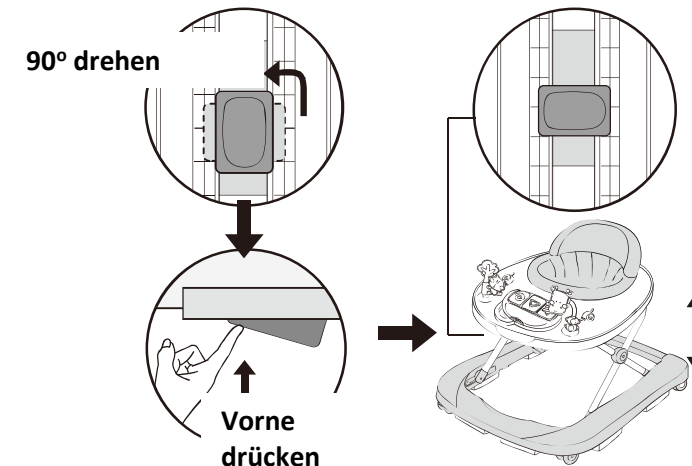

ПРЕДУПРЕЖДЕНИЕ

Моля дръжте всички опаковки далеч от бебета и деца, опасност от задушаване!

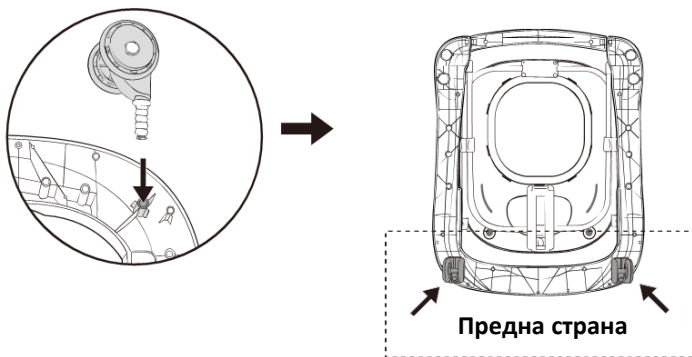

Обърнете рамката на бебешката проходилка на обратно. Фиксирайте колелата в подходящите корпуси. Уверете се, че колелата са здраво поставени в корпусите на долната част от проходилката.

МОНТАЖ

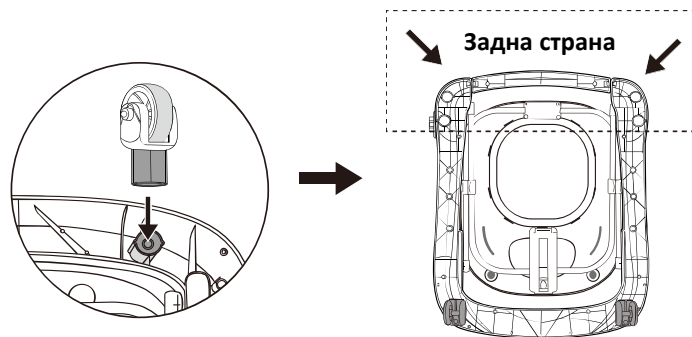

Закрепете задните колела в съответните им места на дъното на основата на проходилката. Уверете се, че те са поставени здраво, до дъното на съответната им позиция.

Umwandlung des Rollers in ein Schubauto.

Lassen Sie die beiden Knöpfe auf beiden Seiten der Rückseite der Gehhilfe los (siehe Abbildung) und trennen Sie die Rückwand.

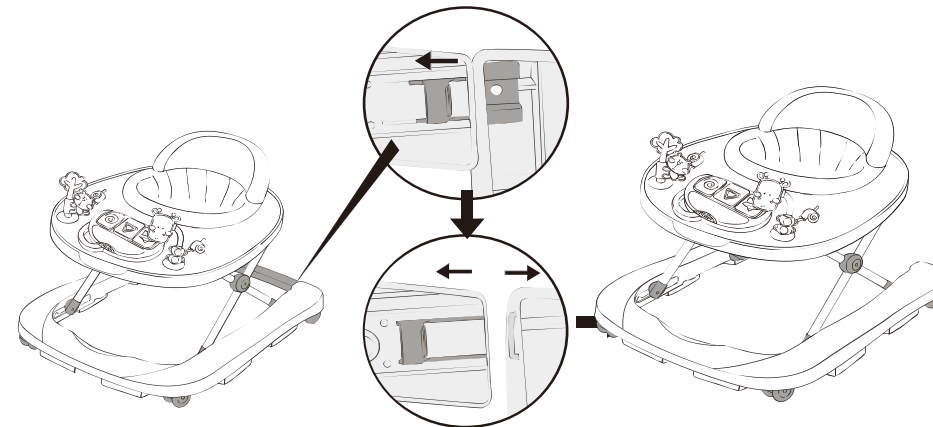

BENUTZEN

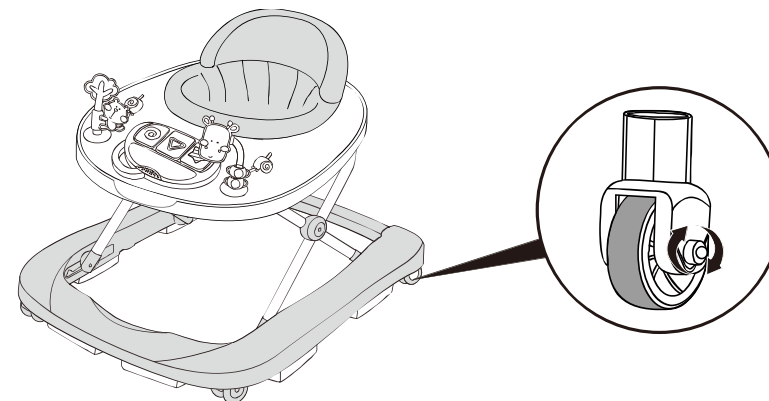

Durch Drehen / Lösen der Hinterradschraube können Sie die Geschwindigkeit der Räder einstellen.

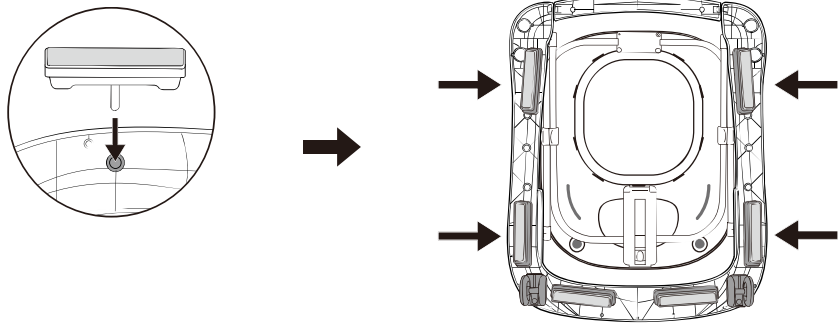

Закрепете силиконовите стопери в съответните им места на дъното на основата на проходилката. Уверете се, че те са поставени здраво, до дъното на съответната им позиция.

МОНТАЖ

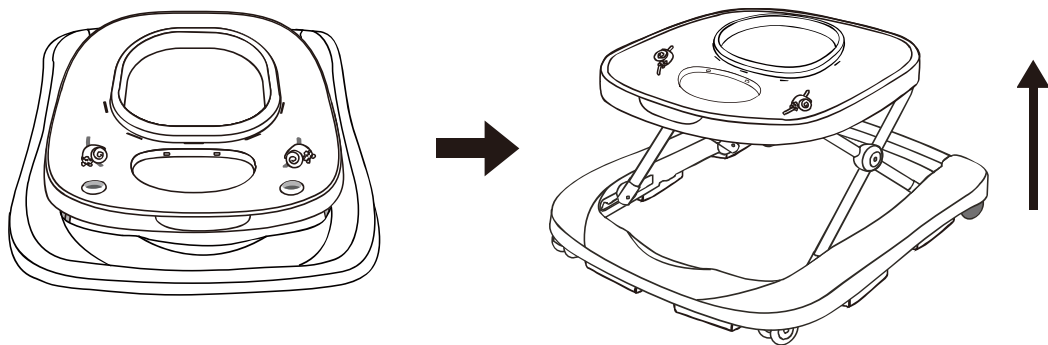

Отворете рамката на бебешката проходилка в позиция за ползване, уверете се, че всички колела докосват пода. Бавно повдигнете таблата, като го издърпате нагоре, докато не чуete щракване. Така рамката е заключена правилно в една от трите позиции.

Demontage

Ziehen Sie zum Zerlegen den Ring an der Musikkarte zurück zum Sitz und ziehen Sie ihn hoch.

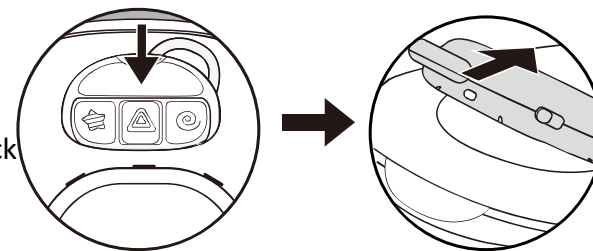

INSTALLATION / NUTZUNG

Fertig montiert

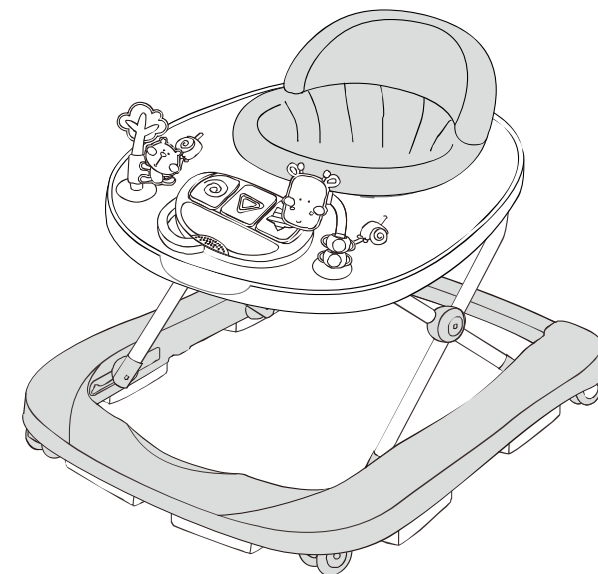

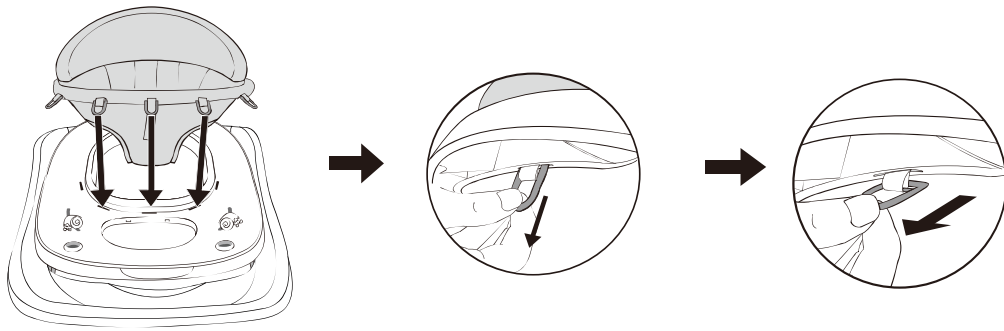

Вкарайте пластмасовите пръстени от подложката за сядане в слотовете разположени по протежение на горния ръб на рамката. Прокарайте пръстените през слотовете и ги дръпнете, докато излязат изцяло. Уверете се, че те са правилно заключени в позицията и не могат да се върнат обратно в слотовете.

МОНТАЖ

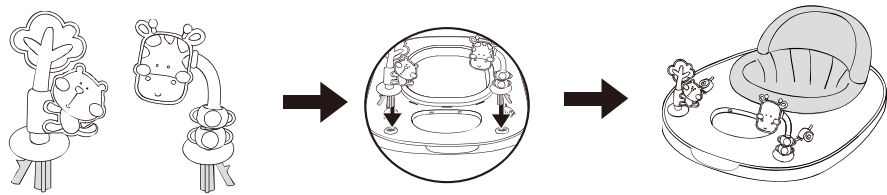

Поставете играчките в двата отвора на горната табла.

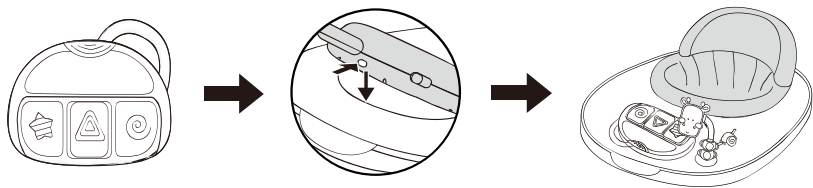

Поставете музикалното табло върху горната част на проходилката. Таблото е правилно поставено, след като чуете "Щрак".

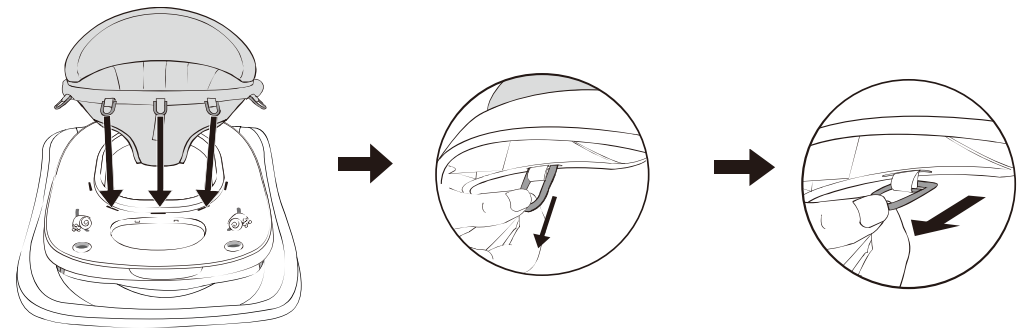

Setzen Sie die Kunststoffringe von der Sitzmatte in die Schlitz an der Oberkante des Rahmens ein. Schieben Sie die Ringe durch die Schlitz und ziehen Sie sie ganz heraus. Stellen Sie sicher, dass sie richtig eingerastet sind und nicht in die Schlitz eingezogen werden können.

INSTALLATION

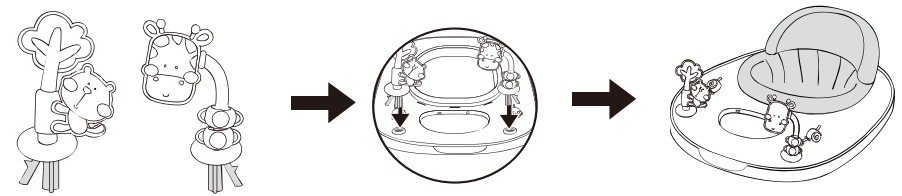

Platzieren Sie das Spielzeug in den beiden Öffnungen auf der oberen Ablage.

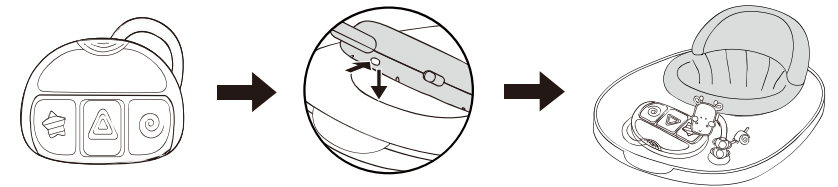

Legen Sie die Musikkarte auf den Gehwagen. Nachdem Sie "Klick" gehört haben, ist die Platine richtig positioniert.

Разглобяване

За да разглобите, издърпайте халката на музикалното табло назад към седалката и издърпайте нагоре.

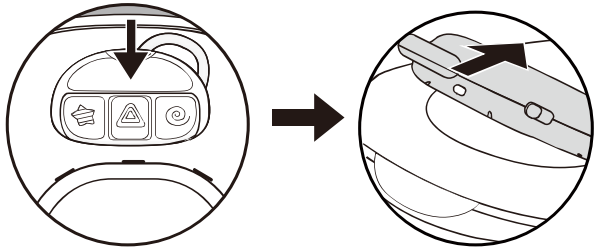

МОНТАЖ

Напълно сглобена.

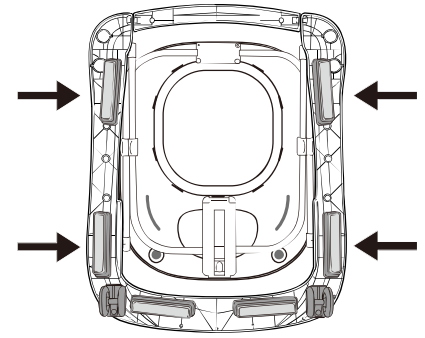
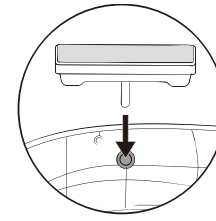
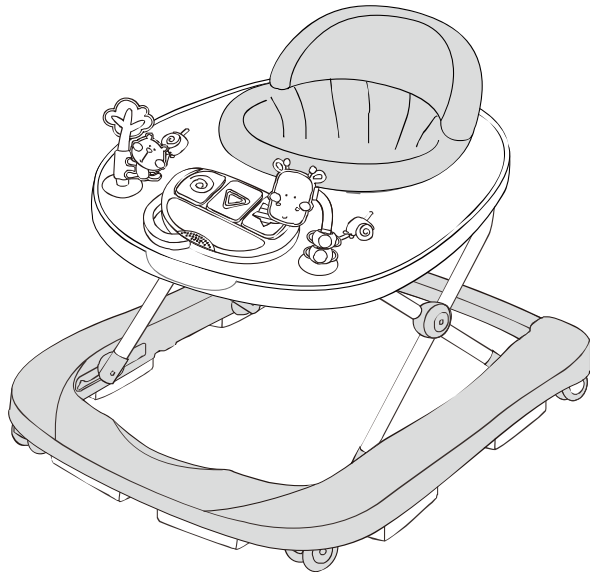

Befestigen Sie die Silikonstopfen an den entsprechenden Stellen am unteren Rand des Laufwagens. Stellen Sie sicher, dass sie fest am unteren Rand ihrer jeweiligen Positionen verankert sind.

INSTALLATION

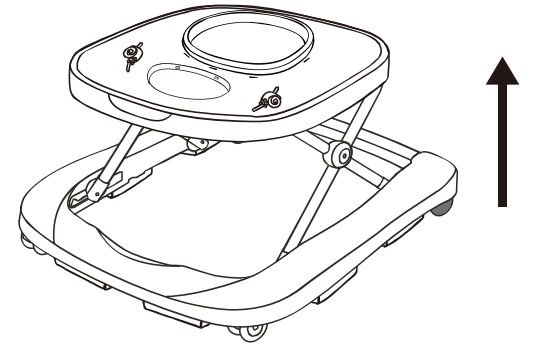
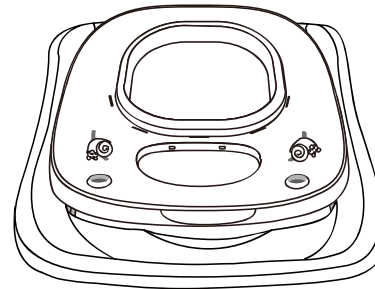

Öffnen Sie den Laufwagenrahmen in der Gebrauchsstellung und achten Sie darauf, dass alle Räder den Boden berühren. Heben Sie das Fach langsam an, indem Sie es nach oben ziehen, bis Sie ein Klicken hören. Somit ist der Rahmen in einer der drei Positionen korrekt verriegelt.

Трансформиране на проходилката в кола за бутане.

Освободете двата бутона от двете страни на задната част на основата на проходилката (както е показано на снимката), и отделете задната летва.

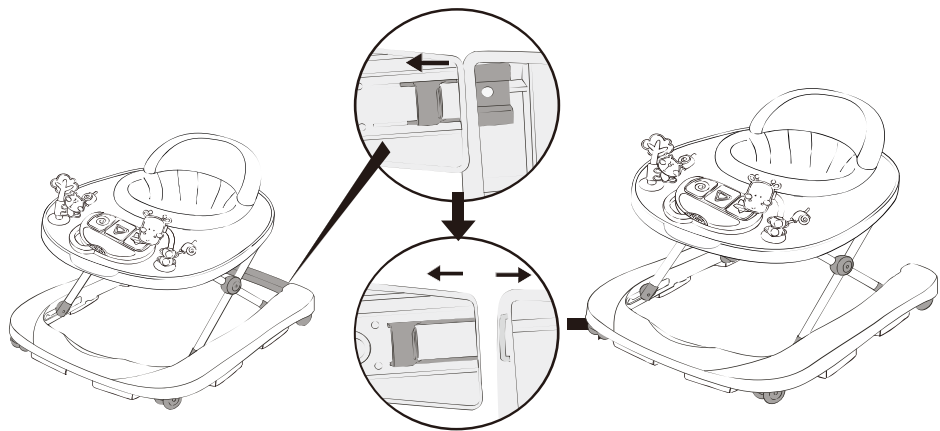

УПОТРЕБА

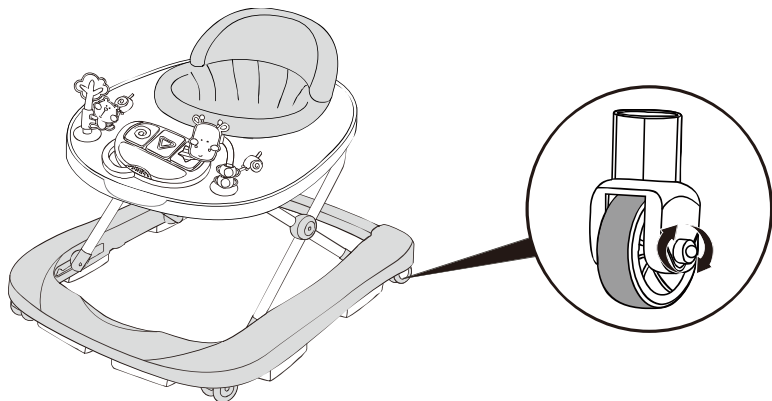

Чрез завинтване/отвинтване на болта на задните колела, можете да регулирате скоростта на колелата.

WARNUNG

Bitte alle Verpackungen von Babys und Kindern fernhalten, Erstickungsgefahr!

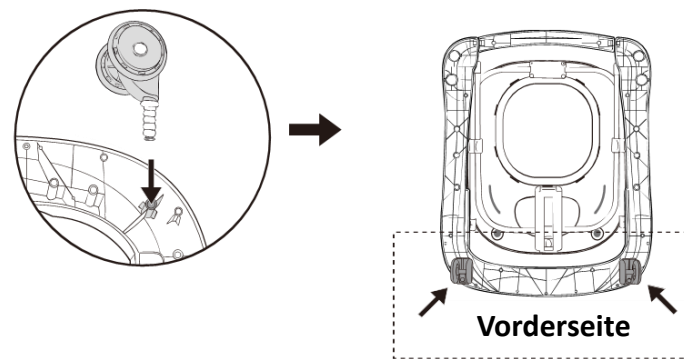

Drehen Sie den Laufwagenrahmen nach hinten. Befestigen Sie die Räder an den entsprechenden Gehäusen. Vergewissern Sie sich, dass die Räder fest in den Gehäusen an der Unterseite des Laufwagens sitzen.

INSTALLATION

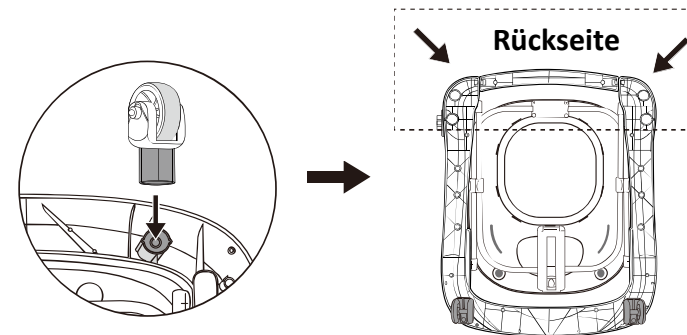

Befestigen Sie die Hinterräder an den entsprechenden Stellen am unteren Rand der Gehilfe. Stellen Sie sicher, dass sie fest am unteren Rand ihrer jeweiligen Positionen verankert sind.

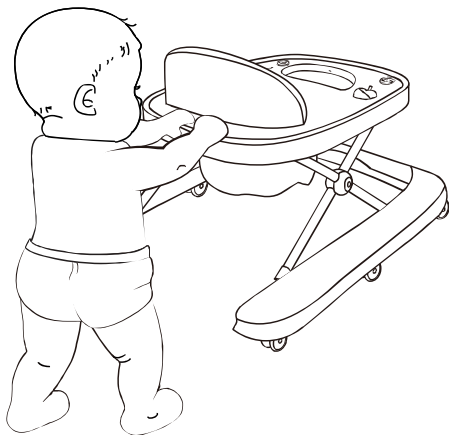

ВНИМАНИЕ:

От съображения за сигурност, когато използвате проходилката във функцията ѝ за бутане, моля затегнете по - здраво винтовете на задните колела.

МОНТАЖ/УПОТРЕБА

Регулиране на височината на проходилката

ПРЕДУПРЕЖДЕНИЕ: Когато отваряте, регулирате или затваряте детската проходилка, уверете се че детето ви е на безопасно разстояние от нея. Преди да поставите детето в проходилката, се уверете, че вторият бутон за заключване е изцяло освободен.

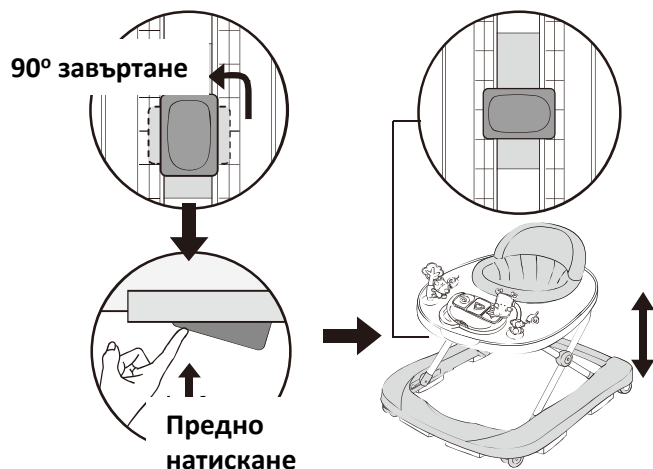

MONTAGEANLEITUNG

Bitte folgen Sie den Anweisungen zur Montage des Produkts. Vergewissern Sie sich nach jeder Aktion, dass Sie die einzelnen Teile des Produkts ordnungsgemäß angeschlossen, gesichert und verriegelt haben.

Vergewissern Sie sich, dass diese nachfolgend aufgeführten Teile in der Verpackung enthalten sind:



2 Räder



2 hintere feststehende Räder

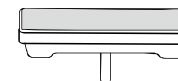

6 Silikonstopper

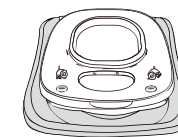

Rahmen

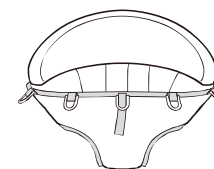

gepolsterter Sitz

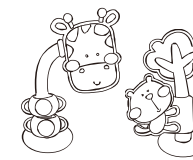

Spielzeug Set

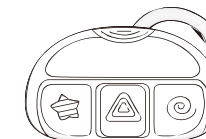

Spielbrett

Achtung! Die Stoffmuster, Farbfotos und Produktzubehöerteile in diesem Handbuch können sich von dem von Ihnen gekauften Produkt unterscheiden.

6. За да регулирате височината на седалката, извадете детето от проходилката.

7. Завъртете бутона, намиращ се под музикалното табло и завъртете на 90 градуса.

8. Задръжте бутона за безопасност натиснат, след това повдигнете или спуснете горната част на проходилката, докато достигнете желаната позиция на височина.

9. Седалката е застопорена в желаната височина, когато бутона за безопасност е отново в началната си позиция (перпендикулярно на улея).

УПОТРЕБА

Сгъване на проходилката.

Натиснете бутона, намиращ се под музикалното табло и завъртете на 90 градуса. Както е показано на снимката, задържайки бутона, натиснете надолу горната част на проходилката, докато рамката не се сгъне напълно.

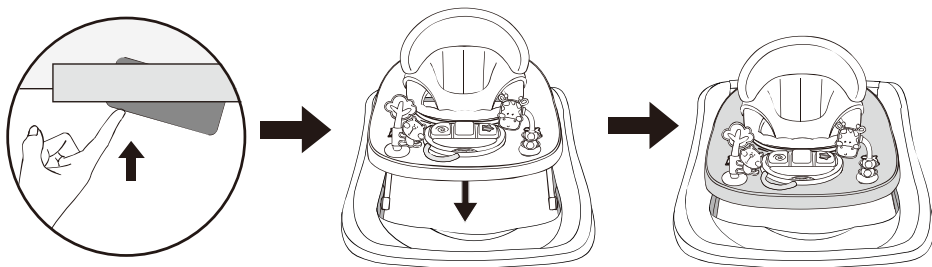

Използване на музикалното табло

ПРЕДУПРЕЖДЕНИЕ: Комплектът включва едно музикално табло, което може да се прикачи към проходилката. Функциите и употребата на му са оказани по-долу:

19. Alle Nylonverpackungen an den dazu bestimmten Orten entsorgen, um Ersticken des Kindes zu vermeiden.

20. Nicht Entfalten und die Höhe nicht einstellen während das Kind drin ist.

21. Die Babygehilfebremsen beschränken die Bewegungen nicht vollständig und sind keine Garantie, Unfälle zu vermeiden. Achten Sie also immer auf das Kind während des Laufens, auch wenn Sie die Bremsen einsetzen.

Wichtige Informationen über Batterien

1. Die Batterie sollte für Erwachsene behandelt werden. Lassen Sie Kinder nicht mit Batterien spielen.
2. Verwenden Sie immer neue Batterien.
3. Niemals mit leeren Batterien neu mischen.
4. Verwenden Sie immer Batterien des gleichen Typs. Nicht alkalisch, Standard (Kohlenstoff-Zink) oder wiederaufladbare (Nickel-Cadmium) Batterien.
5. Falls die Batterien erschöpft sind, sollten sie vom Spielzeug sofort entfernt werden.
6. Nach dem Entfernen der Batterien werfen Richtlinien Orte, nicht in Container für Hausmüll. Werfen Sie Akkus nicht ins Feuer, besteht die Gefahr einer Explosion oder Leckage.
7. Wenn Sie die Batterien durch neue ersetzen, immer alle Batterien ersetzen. Kinder sollten nicht während des Batteriewechsels vor.
8. Niemals verschiedene Batterietypen mischen.
9. Es ist verboten, den Stromkreis oder die Zugabe von anderen Teilen, um es zu ändern. Nicht abkürzen Batterieklemmen.
10. Batterien, die nicht wiederaufladbar sind, sollten nicht geladen werden.
11. Wenn Sie Akkus verwenden, ist es zunächst notwendig, sie aus dem Produkt zu entfernen, und dann nur unter Aufsicht eines Erwachsenen berechnet.
12. Verwendung von Batterien mit einer bestimmten Größe in dem Benutzer oder in dem Batteriefach.
13. Alkaline-Batterien AA1.5V sind empfohlen.
14. Die Batterien müssen richtig entsprechend Polarität angeordnet werden. (Fig. A).
15. Wiederaufladbare Batterien müssen aus dem Spielzeug entfernt werden, bevor zum Aufladen platziert.
16. Wenn die Batterien leer sind, entfernen Sie diese sofort aus dem Produkt.
17. Wenn nicht für eine lange Zeit verwendet wird, nehmen Sie die Batterien von ihm.

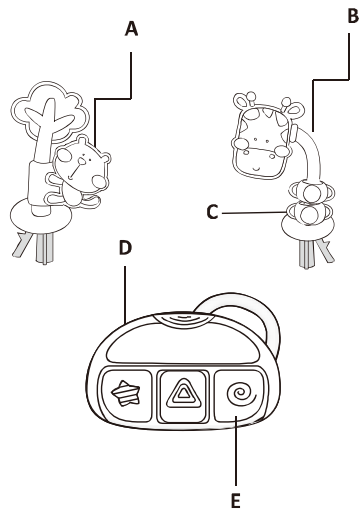

- A** Котката се завърта на 360°
- B** Жирафът се завърта на 360°
- C** Мънистата се завъртат на 360°
- D** Регулиране на силата на звука
- E** Бутоните светят съпроводжани от музика

ГРИЖА И ПОДДРЪЖКА

За да удължите живота на вашия детски продукт, поддържайте го чист и не го оставяйте на директна слънчева светлина за дълъг период от време.

1. Проходилката е предназначена за деца, които не са проходили. Тя е като инструмент, който винаги помага на детето да се научи да ходи само.
2. Преди първоначалната употреба на проходилката, моля, проверете дали всички части са добре фиксирани и дали затягащите елементи са добре затегнати.
3. Редовно проверявайте състоянието на основните части и заключващите механизми, дали има нещо счупено или отчупено и дали не са повредени. Ако установите повреда, моля, преустановете ползването на бебешката проходилка, докато повредената част се подмени. Не извършвайте сами ремонт на продукта, а се свържете с оторизиран сервиз или търговския агент, от който сами сте закупили продукта. В противен случай вашата гаранция ще бъде анулирана.
4. Когато не използвате проходилката, моля, съхранявайте я на сухо, проветриво и безопасно място. Не съхранявайте продукта в прашно, влажно помещение с много ниски или много високи стайни температури.
5. При разгъване на проходилката винаги проверявайте дали правилно е застопорен поддържащият механизъм преди да поставите детето на проходилката.

6. Die Babygehhilfe nicht in der Nähe von Wärmequellen, offenem Feuer, Herden und Gasherden, Heizgeräten usw. setzen.
7. Die Babygehhilfe nicht in der Nähe von elektrischen Kabeln, Vorhangseilen, Heizkörpern und heißen Flüssigkeiten verwenden.
8. Stellen Sie sich sicher, dass das Kind den Boden mit den Füßen berühren kann.
9. Bei der Verwendung schützen Sie das Kind vor Zusammenstöße mit Türen, Fenstern und Möbeln mit Glaselementen.
10. Stellen Sie sich sicher, dass das Kind den Boden mit den Füßen berühren kann.
9. Bei der Verwendung schützen Sie das Kind vor Zusammenstöße mit Türen, Fenstern und Möbeln mit Glaselementen.
10. Die Babygehhilfe ist nicht für den Einsatz von mehr als einem Kind gleichzeitig geeignet. Bitte verwenden Sie das Produkt wie beabsichtigt. Die Babygehhilfe ist kein Spielzeug und lassen Sie nicht andere Kinder schieben und mit dieser spielen, wenn Ihr Kind drin ist.
11. ACHTUNG! Keine Änderungen und Verbesserungen an der Konstruktion der Babygehhilfe vornehmen, da dies zu einem Umsturz oder einer Beschädigung der Babygehhilfe führen kann, während das Kind drin ist und das kann zur Verletzung führen.
12. Legen Sie keine Gegenstände und Zubehörteile an der Babygehhilfe, die nicht vom Hersteller geliefert sind, da dies die Stabilität des Produktes und die Sicherheit Ihres Kindes beeinträchtigen kann.
13. Überprüfen Sie bei jedem Gebrauch des Produktes, ob alle Teile der Babygehhilfe korrekt montiert und angezogen sind und ob alle Teile vorhanden sind.
14. Stellen Sie sich sicher, dass es keine beschädigten, gebrochenen oder fehlenden Teile gibt. Bei Schäden, bitte die Babygehhilfe nicht benutzen, bis der Schaden repariert ist und die defekten Teile ersetzt sind.
15. Die Babygehhilfe nicht selbst reparieren. Bei Schaden einen zertifizierten Techniker oder den Händler kontaktieren.
16. Die Babygehhilfe soll nur für kurze Zeiträume bis zum max. 20 Minuten benutzt werden.
17. Verwenden Sie nur Ersatzteile, die vom Hersteller oder Händler zugelassen sind.
18. Nur auf ebene Oberflächen verwenden, nehmen Sie alle Gegenstände weg, um Zusammenstöße zu vermeiden.

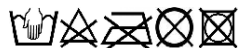

ГАРАНЦИОННИ УСЛОВИЯ

“Мони Трейд „ ООД дава гаранция на първоначалния краен потребител своята проходилка, че същата няма дефекти в материалите и изработката.

С настоящото даваме гаранция за Продукта срещу дефекти в материалите и изработката при обикновена потребителска употреба към момента на покупката и за период от 2 години след датата на доставката. Ако Продуктът покаже дефекти по време на гаранционния период, Вие следва да изпълните указанията за връщането му, дадени от нас, и ние ще предприемем едно от следните действия:

1. Ще го подменим със същия или равностоен продукт на този, закупен от Вас;
2. Ще го поправим;
3. Ще Ви върнем изцяло или частично покупната цена на Продукта. Поради напредъка в технологиите и съответните продуктови наличности Продуктът, който Ви изпратим като подмяна, може да има малки разлики или по-ниска продажна цена от оригиналния Продукт, който сте закупили.

Ако Продуктът покаже дефекти по време на гаранционния период, то разходите по връщането на дефектиралата част до склад на Мони Трейд ООД е за сметка на потребителя. Производителят не поема никакви разходи, които могат да възникнат под формата на увреждане на проходилката или друго имущество по време на транспорт към него. Купувачът, на свой риск и за собствена сметка, изпраща до производителя за оценка на обхвата на гаранцията и ремонт на проходилката. Продуктът ще бъде върнат на купувача за негова сметка.

Мони Трейд ООД, по свой избор, ще поправи или замени части от проходилката, които са доказано дефектни поради неправилна фабрична изработка или материали. Поправените части или новите подменени такива ще се предоставят от Мони Трейд ООД в замяна на дефектните и ще бъдат или нови, или пре-сертифицирани за употреба.

DE

Dieses Produkt erfüllt die europäische Norm EN 1273: 2005 - Produkte für Kinder im Wachstum. Wanderer für Babys. Walker ist für die Verwendung durch Kinder gedacht, die ohne Hilfe sitzen können, im Alter von etwa 6 Monaten mit einem Gewicht von bis zu 12 kg.

ACHTUNG! Ihr Kind hat der beste Schutz, wenn Sie die Empfehlungen und Anweisungen befolgen! Achten Sie auf Warnungen über die sichere Handhabung und bieten alle notwendigen Vorkehrungen, um die Gefahr von Verletzungen oder Schäden für das Kind zu vermeiden, wenn Sie nicht entsprechen und nicht mit diesen Leitlinien und Empfehlungen nachzukommen! Stellen Sie sicher, dass jeder, der Rollator vertraut mit den Anweisungen verwendet und erfüllen sie.

EMPFEHLUNGEN UND HINWEISE ZUR SICHERHEIT

LESEN SIE DIESE ANWEISUNGEN SORGFÄLTIG BEVOR SIE DAS PRODUKT UND SIE FÜR ZUKÜNFTIGE REFERENZ GESPEICHERT WERDEN. DIE RICHTIGE VERWENDUNG UND WARTUNG DIESES PRODUKTS IST EXTREM WICHTIG



ACHTUNG! Bitte beachten und die Warnungen, Anweisungen für die Installation, den Betrieb und die Wartung folgen! Andernfalls kann es zu schweren Verletzungen oder Schäden an Ihrem Kind führen!

1. ACHTUNG! Das Kind nie unbeaufsichtigt in der Babygehilfe lassen.
2. ACHTUNG! Ihr Kind kann sich schneller mit der Hilfe der Babygehilfe fortbewegen
3. ACHTUNG! Die Babygehilfe nicht mehr benutzen, wenn Ihr Kind ohne Hilfe laufen kann.
4. ACHTUNG! Die Babygehilfe soll von einem Erwachsenen zusammengebaut werden.
5. Die Babygehilfe nicht auf rauen, kiesigen oder eisigen Flächen, in der Nähe von Treppen, Schwellen, rutschigen und nassen Oberflächen oder in der Nähe von Schwimmbädern benutzen.

Ограничената гаранция не обхваща щети, причинени на продукта в резултат на неправилна употреба, инцидент, злоупотреба, природни бедствия, необичайни механични условия или противоестествени условия на околната среда, или неразрешен демонтаж, ремонт или модификация, включително и ремонти и модификации извършени в сервиз различен от оторизирания. Настоящата ограничена гаранция не важи също и за продукти, които са продадени като стоки втора употреба.

Гаранционният период започва да тече от момента, в който е направена доставката до клиента или от момента, в който клиентът е закупил и взел със себе си проходилката от дадения дистрибутор.

Всяка нова проходилка е защитена с гаранция от дефекти на материала и/или заводски дефекти в продължение на 2 години. Това обаче не включва нормалното износване или повреждане вследствие на неправилна експлоатация.

Гаранцията не покрива компонентите, износени и/или повредени вследствие на неправилна употреба, включително корозия, окисляване, щети, причинени от вода, както и от умора на материала, повреди или загуби причинени вследствие на инцидент, неправилна употреба, занемаряване, злоупотреба, кражба или неспазване на инструкциите и/или предупрежденията, посочени в ръководството за употреба. Щети, причинени в следствие на умора на материала, са признак, че съответната част е била погрешно използвана. Отговорност е на всеки собственик периодично да преглежда проходилката съобразно реалната практика и препоръки, посочени в упътването.

Ако решите да поправите сами дефектна част или да използвате неоторизиран сервиз или ако използвате част, която не е предоставена от Мони Трейд ООД, производителят, както и всички представители, няма да носят отговорност, в случай че настъпи повреда или злополука.

Гаранцията е невалидна при:

1. Повреди, причинени в резултат на злоупотреба, неспазване на инструкциите за употреба.
2. Щети, причинени по непредпазливост или умишлено.
3. Щети, причинени по време на ремонт в неоторизиран сервиз или от частно лице.

SOINS ET ENTRETIEN

Pour prolonger la vie et le fonctionnement de votre produit, entretenez-le toujours propre et ne le laissez pas sous la lumière du soleil directe pour une longue durée.

1. Le trotteur bébé est destiné aux enfants qui n'ont pas commencé à marcher. Il est comme un instrument qui aide l'enfant à commencer à marcher seul.

2. Avant le premier emploi du trotteur bébé, vérifiez si toutes les pièces sont bien fixées et serrées.

3. Vérifiez régulièrement l'état des pièces principales et les mécanismes de fermeture – s'il y a quelque chose de cassé ou de détérioré. Si vous constatez un défaut de fonctionnement, arrêtez l'utilisation du produit dès que vous remplacez la partie en panne. Ne faites pas la réparation vous-mêmes mais contactez un service autorisé ou le commerçant duquel vous avez acheté le produit. Dans le cas contraire votre garantie sera annulée.

4 Lorsque vous n'utilisez pas le trotteur bébé, s'il vous plaît gardez-le dans un lieu sûr et sec. Ne mettez pas le produit dans un lieu poussiéreux, humide ou un lieu à température très haute ou très basse.

5. Pendant le déploiement du trotteur bébé et avant de mettre votre enfant dans le trotteur bébé - vérifiez toujours si le mécanisme de soutien est bien fixé.

6. Les tissus du trotteur bébé se nettoient avec de l'eau chaude et du savon doux. Après le nettoyage, laissez le trotteur bébé bien sécher avant de l'utiliser de nouveau. Il est complètement interdit de plier le trotteur et de le remettre à sa place avant qu'il soit sec.

7. N'utilisez pas de produits agressifs et abrasifs pour le nettoyage du produit. Il est interdit le nettoyage du produit dans la machine à laver, la sécherie. Le nettoyage à sec, le blanchiment et la centrifugation sont aussi interdits.

8. Nettoyez les pièces en plastique à l'aide d'un chiffon mouillé et séchez-les avec un autre chiffon sec.

9. Ne laissez pas le produit sous l'influence nocive des facteurs extérieures – rayons solaires directes, pluie, neige ou vent. Cela peut mener au défaut de fonctionnement des pièces plastiques et au blanchiment des tissus du trotteur bébé.



Importateur : Moni Trade OOD

Adresse : ul. Dolo 1, kv. Trebich, Sofia,
BULGARIE

Tél : 02/ 936 07 90

Web : www.moni.bg

4. Невъзможност да бъде представена касова бележка или фактура за покупка.

5. Резервни части и компоненти износени при нормална употреба.

6. Гаранцията не покрива неправилно сглобяване или неправилна поддръжка.

Ако решите да поправите сами дефектна част или да използвате неоторизиран сервиз или ако използвате част, която не е предоставена от Мони Трейд ООД, производителят, както и всички представители, няма да носят отговорност, в случай че настъпи повреда или злополука.

Гаранцията е невалидна при:

1. Повреди, причинени в резултат на злоупотреба, неспазване на инструкциите за употреба.

2. Щети, причинени по непредпазливост или умишлено.

3. Щети, причинени по време на ремонт в неоторизиран сервиз или от частно лице.

4. Невъзможност да бъде представена касова бележка или фактура за покупка.

5. Резервни части и компоненти износени при нормална употреба.

6. Гаранцията не покрива неправилно сглобяване или неправилна поддръжка.

Гаранционни условия.

Шезлонгът е проектиран за забавление и употреба само от едно дете. Гаранционните условия се прекратяват при даване на шезлонгът под наем, при продажба на втора употреба или при претоварване. Дефекти, получени при подобна употреба не се обслужват като гаранционни и са изцяло за сметка на клиента. В такива случаи, клиентът носи изцяло отговорност за всички рискове от наранявания и повреди, които могат да възникнат при подобна употреба. Гаранционен срок и гаранционни права – по отношение на този продукт Вие имате търговска гаранция от 24 месеца.

1. Изброените в настоящата гаранционна карта права могат да бъдат упражнени в рамките на посочения гаранционен срок.

2. Гаранционният срок започва да тече от деня, когато стоката се предаде на потребителя или от пускането на стоката в експлоатация, ако то е извършено от Търговеца или от негов служител като датата се посочва изрично в Гаранционната карта.

UTILISATION

Pliement du trotteur.

Appuyez sur le bouton, placé au-dessous du tableau musical et tournez à 90°. Comme vous voyez sur l'image, en retenant le bouton, appuyez en bas la partie supérieure du trotteur dès que le châssis se plie complètement.

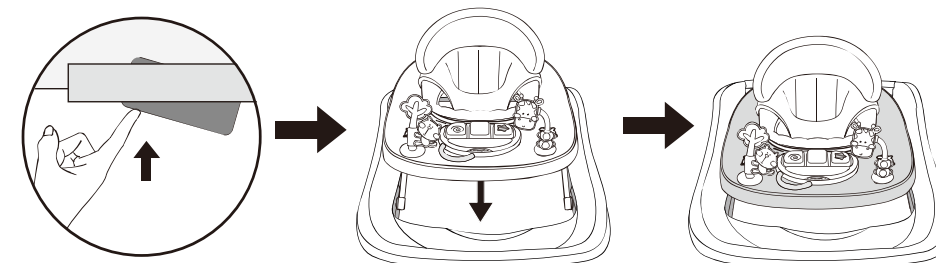

Utilisation du tableau musical :

AVERTISSEMENT : Le complet contient un tableau musical qui peut être fixé au trotteur. Ses fonctions et son utilisation sont indiqués en bas :

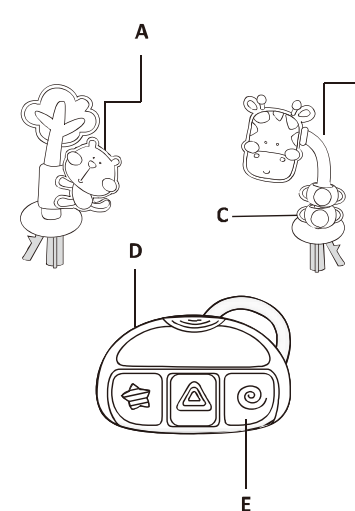

A Le chat tourne à 360°

B La girafe tourne à 360°

C Les perles tournent à 360°

D Réglage de la force du son

E Les boutons brillent accompagnés d'une musique splendide

3. Според чл. 112 ЗЗП при несъответствие на потребителската стока с договора за продажба потребителят има право да предяви рекламация, като поиска от Търговеца да приведе стоката в съответствие с договора за продажба. В този случай потребителят може да избира между извършване на ремонт на стоката или замяната ѝ с нова, освен ако това е невъзможно или избраният от него начин за обезщетение е непропорционален в сравнение с другия. Приема се, че даден начин за обезщетяване на потребителя е непропорционален, ако неговото използване налага разходи на Търговеца, които в сравнение с другия начин на обезщетяване са неразумни, като се вземат предвид: -стойността на потребителската стока, ако нямаше липса на несъответствие; -значимостта на несъответствието; -възможността да се предложи на потребителя друг начин на обезщетяване, който не е свързан със значителни неудобства за него.

4. Според чл. 113 ЗЗП, когато потребителската стока не съответства на договора за продажба, Търговецът е длъжен да я приведе в съответствие с договора за продажба.

4.1. Привеждането на потребителската стока в съответствие с договора за продажба трябва да се извърши в рамките на един месец, считано от предявяването на рекламацията от потребителя.

4.2. След изтичането на срока по т. 4.1. потребителят има право да развали договора и да му бъде възстановена заплатената сума или да иска намаляване на цената на потребителската стока съгласно т. 54.3. Привеждането на потребителската стока в съответствие с договора за продажба е безплатно за потребителя. Той не дължи разходи за експедиране на потребителската стока или за материали и труд, свързани с ремонта ѝ, и не трябва да понася значителни неудобства.

4.4. Потребителят може да иска и обезщетение за претърпените вследствие на несъответствието вреди.

5. Според чл. 114 ЗЗП при несъответствие на потребителската стока с договора за продажба и когато потребителят не е удовлетворен от решаването на рекламацията по т. 4, той има право на избор между една от следните възможности: -разваляне на договора и възстановяване на заплатената от него сума; - намаляване на цената.

5.1. Потребителят не може да претендира за възстановяване на заплатената сума или за намаляване цената на стоката, когато търговецът се съгласи да бъде извършена замяна на потребителската стока с нова или да се поправи стоката в рамките на един месец от предявяване на рекламацията от потребителя.

Réglage de la hauteur du trotteur

AVERTISSEMENT : Lorsque vous ouvrez, réglez ou fermez le trotteur, assurez-vous que votre enfant est à distance. Avant de mettre l'enfant dans le trotteur, vérifiez si le second bouton de fermeture est complètement libéré.

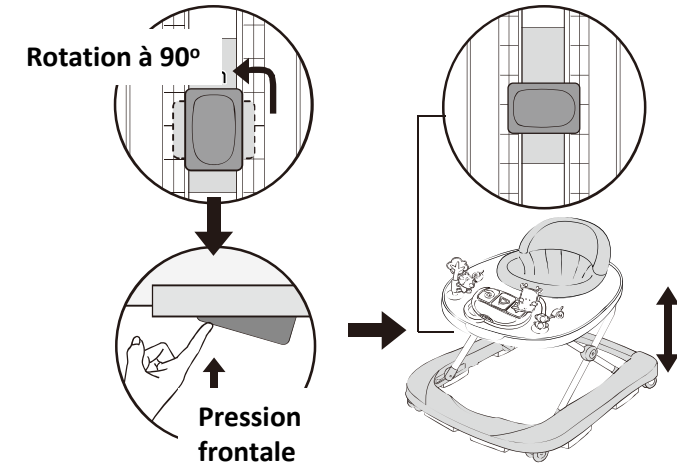

Pour régler la hauteur du siège, retirez l'enfant du trotteur. Tournez le bouton, placé au-dessous du tableau musical et tournez à 90°. Retenez le bouton de sécurité appuyé, ensuite levez ou baissez la partie supérieure du trotteur dès que vous gagnez la position désirée. Le siège est fixé dans la hauteur désirée lorsque le bouton de sécurité est de nouveau en position initiale (perpendiculaire au chenail).

5.2. Търговецът е длъжен да удовлетвори искане за разваляне на договора и да възстанови заплатената от потребителя сума, когато след като е удовлетворил три рекламации на потребителя чрез извършване на ремонт на една и съща стока, в рамките на срока на гаранцията по чл. 115 ЗЗП е налице следваща поява на несъответствие на стоката с договора за продажба.

5.3. Потребителят не може да претендира за разваляне на договора, ако несъответствието на потребителската стока с договора е незначително.

6. Според чл. 115 ЗЗП потребителят може да упражни правото си на рекламация в срок до две години, считано от предаването на потребителската стока или от пускането на стоката в експлоатация, ако то е извършено от Търговеца или от негов служител.

6.1. Срокът по т. 6 спира да тече през времето, необходимо за поправката или замяната на потребителската стока или за постигане на споразумение между Търговеца и потребителя за решаване на спора.

6.2. Упражняването на правото на потребителя по т. 6 не е обвързано с никакъв друг срок за предявяване на иск, различен от срока по т. 6.

Търговската гаранция не оказва влияние върху правата на потребителите. Независимо от търговската гаранция продавачът отговаря за липсата на съответствие на стоката с договора за продажба съгласно чл.119 ЗЗП.,

Име на клиента :

.....

Адрес:

.....

Име на търговския обект:

.....

Име на модела:

.....

Дата на продажба:

.....

Подпис и печат на продавача:

.....

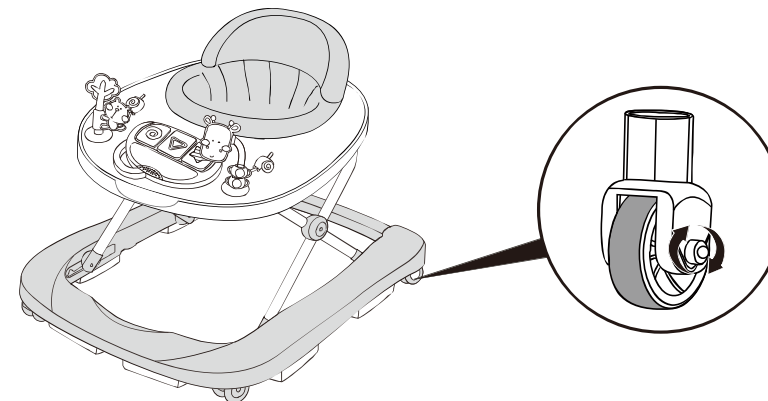

En vissant et dévissant les vis des roues arrière vous pouvez régler la vitesse des roues.

MONTAGE/UTILISATION

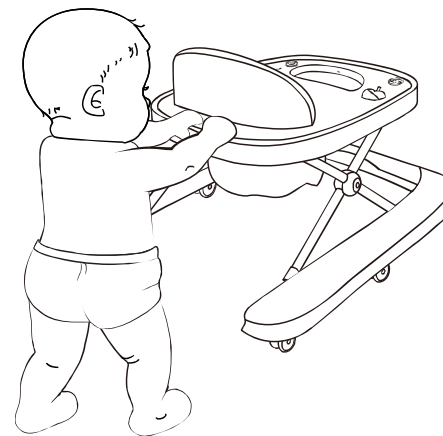

ATTENTION :

Pour des motifs de sécurité – lorsque vous utilisez le trotteur dans sa fonction de chariot de marche, s’il vous plaît vissez plus fort les vis des roues arrière.

Извършен гаранционен ремонт:

Описание на повредата:

Извършил ремонта:

Дата:

Описание на повредата:

Извършил ремонта:

Дата:

Извършен гаранционен ремонт:

Вносител: Мони Трейд ООД

Адрес: България, гр. София,

кв. Требич –ул. Долу 1

Тел: 02/ 936 07 90

Web: www.moni.bg

Trotteur complètement installé.

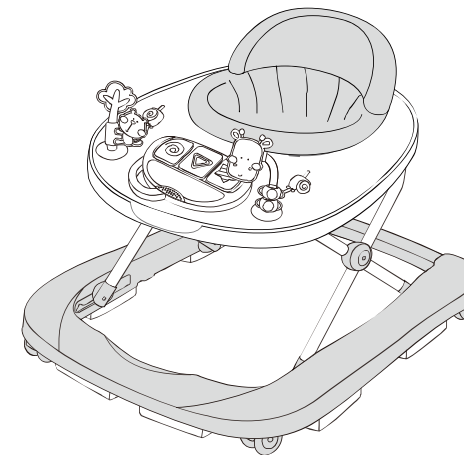

UTILISATION

Transformation du trotteur en chariot de marche.

Libérez les deux boutons dans les deux côtés de la partie postérieure de la base du trotteur (comme vous voyez sur l'image). Écartez la latte postérieure.

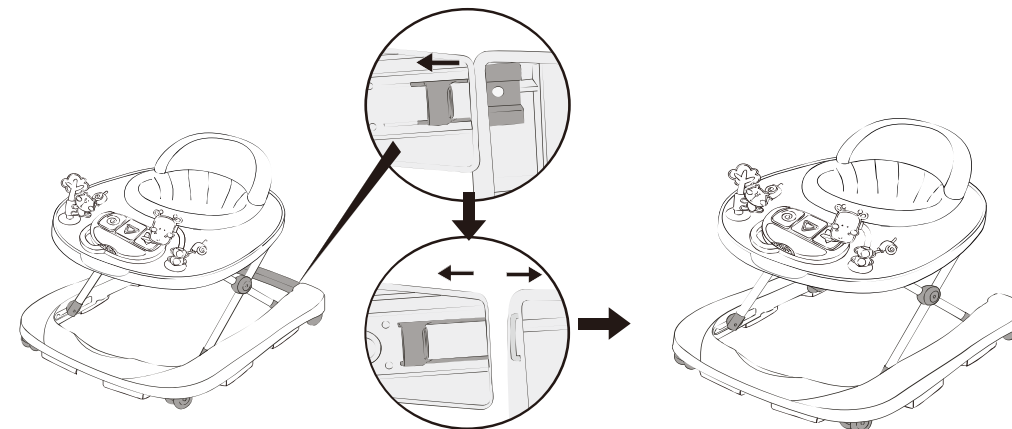

This product complies with European standard EN 1273:2005 – Child use and care articles. Baby walking frames.. The walker is intended for use by children which can sit up unaided, approximately 6 months of age, and weighting to maximum 12 kg.

WARNING! YOUR CHILD WILL BE MAXIMALLY PROTECTED IF YOU FOLLOW THE RECOMMENDATIONS AND WARNINGS FROM THE INSTRUCTION MANUAL! Pay attention to the warnings and recommendations for safe use, provide all necessary safety measures, in order to avoid the risk of injury or impairment of the child, if you do not follow and comply with these recommendations and warnings! Make sure that anyone using this walker is familiar with the

RECOMMENDATIONS AND WARNINGS FOR SAFE USE

READ THESE INSTRUCTIONS CAREFULLY BEFORE USING THE PRODUCT AND KEEP THEM FOR FUTURE REFERENCE. THE CORRECT USE AND MAINTENANCE OF THIS PRODUCT IS OF GREAT IMPORTANCE



WARNING! Please, follow and observe the following warnings, instructions for installation, exploitation and maintenance! Otherwise your child may undergo serious injuries or impairment!

1. WARNING! Never leave the child without adult supervision while at the baby walker.
2. WARNING! Your child will be able to move more quickly and reach further when in the walker:
 - The child must not have access to stairs, steps and uneven surfaces;
 - Take the necessary precautions against fires, access to heating and cooking devices;
 - Put hot liquids, electric cables and other potentially dangerous objects at places that are difficult to access;
 - Avoid collisions with glass doors, windows and furniture;
 - Do not use the walker, if there are broken or missing parts;
 - This baby walker must not be used for short periods of time (e.g. 20 min.);
 - This walker is intended for children which can sit up unaided, approximately 6 months of age. Not intended for children weighing more than 12 kg.
 - Do not use spare parts which are not approved by the manufacturer or distributor;
3. WARNING! Stop using the baby walker, when your child starts to walk unaided.
4. WARNING! The product must be assembled by an adult.
5. Do not use the baby walker at uneven, gravel or icy surfaces, close to stairs or steps, thresholds, slippery and wet surfaces, close to swimming pools.
6. Do not leave the baby walker close to sources of heat – open fire, cookers and gas stoves, heating devices, etc.
7. The walker must not be used close to electric cables, curtain cords, radiators and hot liquids.

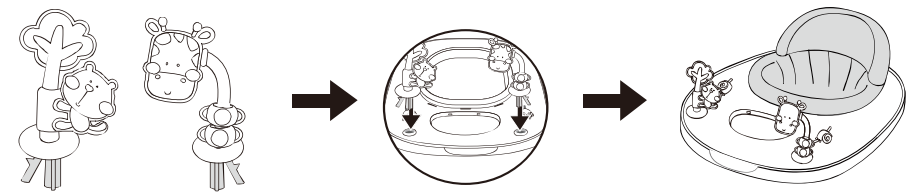

Mettez les jouets dans les 2 ouvertures du bord supérieur.

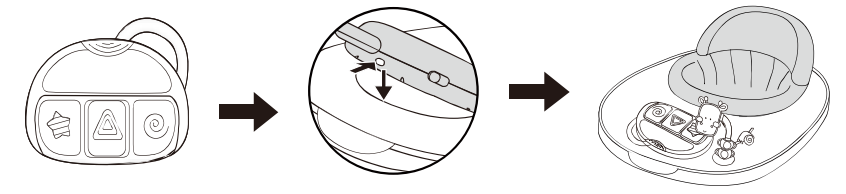

Fixez le tableau musical sur la partie supérieure du trotteur bébé. Le tableau est correctement installé lorsque vous entendez un déclic.

MONTAGE

DÉMONTAGE
 Pour démontez – retirez le cercle du tableau musical en arrière vers le siège et tirez en haut.

8. Make sure that the child touches the floor with their feet while in the walker.
8. Protect the child from collision with doors, windows and furniture containing glass elements while using the product.
9. Upon use protect the child from collision with doors, windows and furniture, containing glass elements.
10. The baby walker is not intended for use by more than one child at the same time. Please, use the product as intended. Do not use it as a swing. The walker is not a toy, do not allow other children to push it and to play with it when your child is in it!
11. **WARNING!** Do not make any changes and improvements of the construction of the walker, because this may lead to upturning or damage of the walker, while the child is in it and it may get injured.
12. Do not attach objects and accessories to the walker, which are not provided by the manufacturer, because this may affect its stability and the safety of your child.
13. Before each use of the product check whether all parts of the walker are correctly placed and tightened and whether there are any missing parts.
14. Before each use you must check whether there are damaged, broken or missing parts. If you find such damage, please, stop using the walker, until the damage is repaired and the broken parts replaced.
15. Do not repair the walker by yourselves. Contact an authorized repair shop or the commercial agent you bought the walker from.
16. This walker must be used for short periods of time only, maximum 20 minutes.
17. Do not use other spare parts except for these provided or approved by the manufacturer or distributor.
18. For the purpose of avoiding suffocation of the child, throw away all plastic packaging at the places intended for this purpose.
19. Do not fold and do not adjust the height of the walker, while the child is in it!
20. The music board with toys works with the help of batteries (not included in the set).
21. The stoppers of the walker do not limit its movements entirely and are not warranty for avoiding incidents. That is why you must observe the child, while it is in the walker, even if you have placed the stoppers. 5. Do not use the baby walker at uneven, gravel or icy surfaces, close to stairs or steps, thresholds, slippery and wet surfaces, close to swimming pools.

MONTAGE

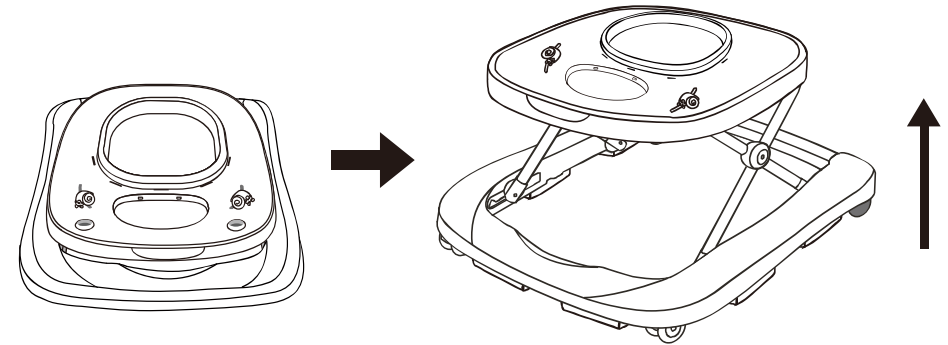

Ouvrez le châssis du trotteur bébé en position d'utilisation. Assurez-vous que toutes les roues touchent le plancher. Levez lentement le bord en le tirant en haut dès que vous entendez un déclic. Le châssis est correctement fermé dans une des trois positions.

MONTAGE

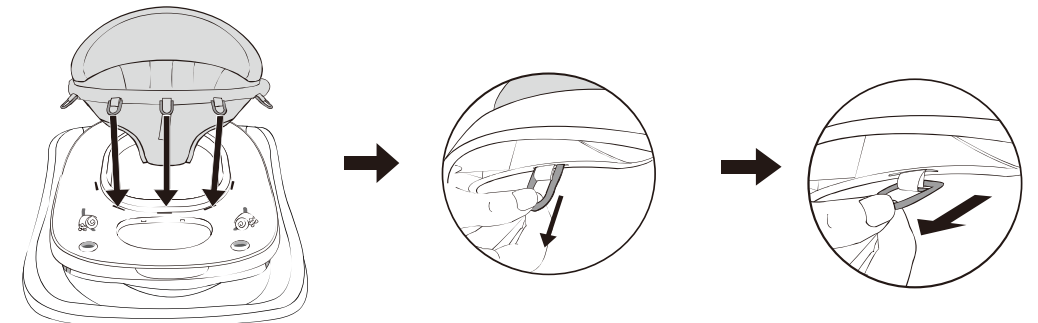

Faites entrer les cercles plastiques du siège en tissu dans les sections tout au long du bord supérieur du châssis. Glissez les cercles à travers les sections et tirez-les dès qu'ils sortent entièrement. Assurez-vous qu'ils sont fermés correctement dans la position désirée et qu'ils ne peuvent pas rentrer de nouveau dans les sections.

Battery information

1. Only an adult must handle the battery. Do not allow children to play with the batteries.
2. Always use new batteries.
3. Never mix new and old batteries.
4. Always use batteries of one and the same type. So not mix alkaline, standard (carbon-zinc), or rechargeable (nickel-cadmium) batteries.
5. The batteries which have not been discharged must be removed from the toy immediately.
6. After removal of the discharged batteries throw them at the places intended for that purpose; not in the containers for household waste. Do not throw the batteries in fire, there is a danger of explosion or leaking.
7. When you replace the discharged batteries with new ones, always replace all batteries. Children must not be present during the replacement of the batteries.
8. Never mix different types of batteries.
9. It is forbidden to modify the electric network or adding other parts to it. Do not shorten the terminals of the batteries.
10. Batteries that are not rechargeable must not be recharged.
11. If you use rechargeable batteries, first remove them from the product and afterwards charge them under adult supervision only.
12. Use batteries of the type indicated in the manual or the battery compartment.
13. Alkaline batteries AA1.5V are recommended.
14. The batteries must be placed correctly according to their polarity.
15. The rechargeable batteries must be removed from the toy before they are charged.
16. If the batteries are discharged, remove them from the product immediately.
17. If you are not going to use the product for a long time remove the batteries from it.

Cleaning and maintenance

1. The walker is intended for children which have not started walking. It is an instrument that always helps the child to learn to walk by itself.
2. Before initial use of the walker, please, check whether all parts are fixed well and whether the fastening elements are secured well.
3. Regularly check the condition of the main parts and fastening elements, whether there is something broken or chipped and whether they are damaged. If you find any damage, please stop using the baby walker, until the broken part is replaced. Do not repair the product by yourself; contact an authorized repair shop or the commercial agent you bought the product from. Otherwise your warranty will be annulled.

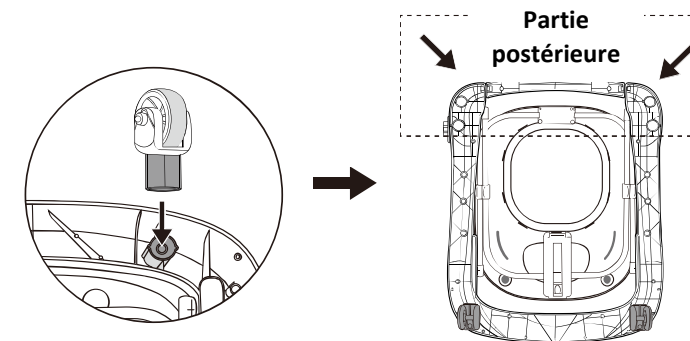

Fixez les roues arrière dans les sections convenables au fond du châssis du trotteur. Assurez-vous qu'elles sont fixées stablement jusqu'au fond de la position correspondante.

MONTAGE

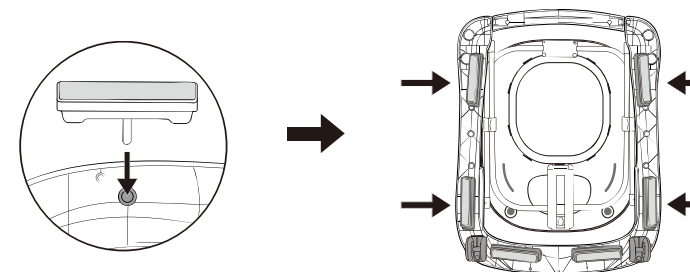

Fixez les gomes de sécurité dans les sections convenables au fond de la base du trotteur. Assurez-vous qu'elles sont fixes stablement jusqu'au fond de la position correspondante.

4. When you do not use the product, please, store it at a dry, well ventilated and safe place. Do not store the product at a dusty, moist rooms with very high or very low room temperatures.
5. When unfolding the walker always check whether the supporting mechanism is correctly secured before placing the baby in the walker.
6. The fabric of the walker must be cleaned with warm water and soft soap. After cleaning leave the walker to dry well before using it. It is absolutely forbidden to fold it and store it before it is completely dry.
7. Do not use strong cleaning agents, bleach or agents with abrasive particles in order to clean the product. It is forbidden to clean it in a washing machine, dryer, dry cleaning, whitening and tumble drying.
8. The plastic parts must be cleaned with wet soft cloth and dry with dry soft cloth.
9. Do not leave the product exposed to the harmful effect of external factors – direct sunlight, rain, snow or wind. This may lead to damage of the plastic parts and fading of the fabrics of the product.

ASSEMBLY INSTRUCTIONS

Please follow the instructions for assembling the product. After each action, make sure that you have connected, secured and locked the individual parts of the product properly.

Check that the parts listed are in the box:

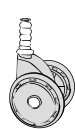

2 wheels



2 rear fix wheels

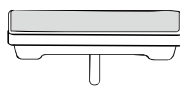

6 safe rubbers



Baby walker frame

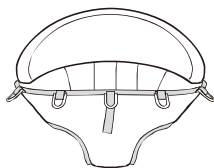

Padded seat

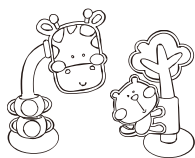

Toy Set

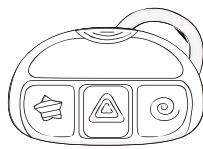

Music tray

INSTRUCTIONS DE MONTAGE

S'il vous plaît, suivez les instructions de montage du produit. Après chaque opération – vérifiez si les différents composants sont bien fixés, liés et bloqués.

Vérifiez si les composants désignés sont dans la boîte :

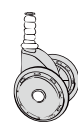

2 roues



2 roues arrière bloquées

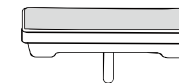

6 gommés de sécurité

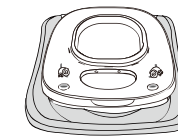

Châssis du trotteur bébé

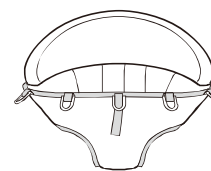

Siège en tissu

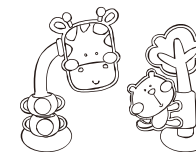

Service jouets



Tableau musical

Attention ! Les dessins des tissus, les images colorés et les accessoires du produit dans ce mode d'emploi peuvent différer du produit dont vous avez acheté.

AVERTISSEMENT

Gardez l'emballage et l'empaquetage loin de bébés et d'enfants – danger d'étouffement !

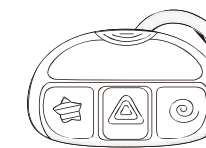
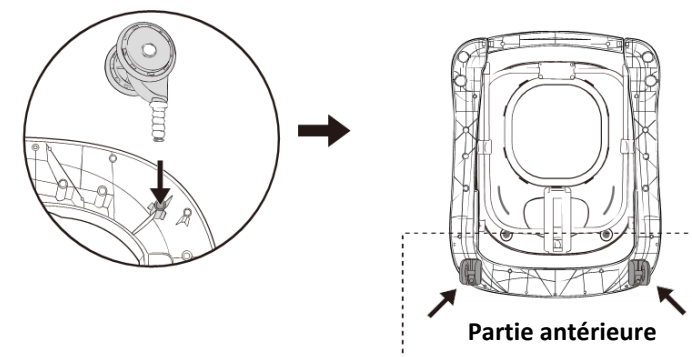

Tournez le châssis du trotteur bébé dos à vous. Fixez les roues dans les sections convenables. Assurez-vous que toutes les roues sont fixées stablement.

WARNING!

Please keep all packing material away from babies and children, to prevent suffocation.

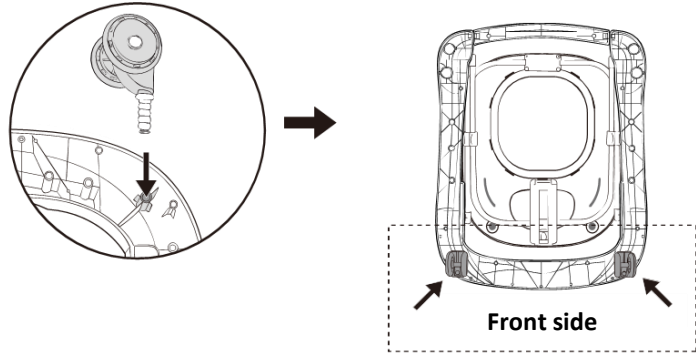

Turn the baby walker frame upside down. Fix the wheels in the appropriate housings.

Ensure, that the wheels are firmly pushed all the way into the housing on the down base of the walker.

ASSEMBLING

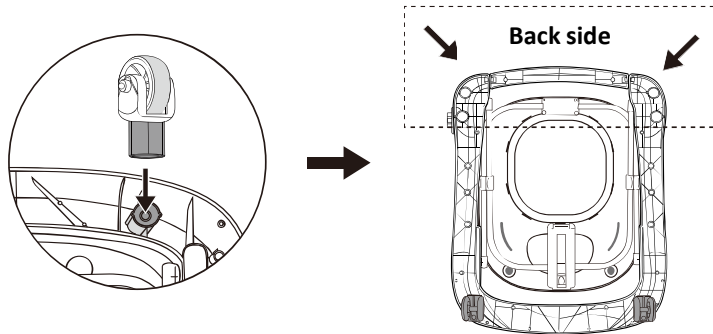

Fix the rear wheels in the appropriate housings. Ensure, that the wheels are firmly pushed all the way into the housing on the down base of the walker.

SÉCURITÉ DES PIÈCES ÉLECTRIQUES

- Le jouet du trotteur bébé exige 2 piles alcalines de type 1.5 « AA » (pas dans le complet)
- Les piles doivent être mises seulement par un adulte.
- Pour mettre ou changer les piles : dévissez la vis du compartiment des piles en utilisant un tournevis convenable, poussez la pène et écartez le couvercle du compartiment. Ensuite écartez les piles usées et mettez les nouvelles en respectant la polarité. Mettez de nouveau le couvercle et vissez la vis.
- Gardez toujours les piles et les instruments loin des enfants.
- Lorsque vous n'utilisez pas longtemps le jouet, toujours écartez les piles.
- Utilisez seulement des piles alcalines du même type indiqué et recommandé pour ce type de jouets pour que le produit fonctionne correctement.
- Ne jamais mélanger ni de piles nouvelles et vieilles, ni deux types de piles.
- Ne brûlez et ne jetez les piles dans le milieu environnant.
- Jetez les piles usées dans les lieux désignés pour ce type d'ordures.
- Ne liez pas les corps des piles. N'essayez pas de charger les piles d'accumulateurs – elles peuvent exploser.
- Les piles d'accumulateurs ne sont pas recommandées et ne peuvent pas être utilisées.

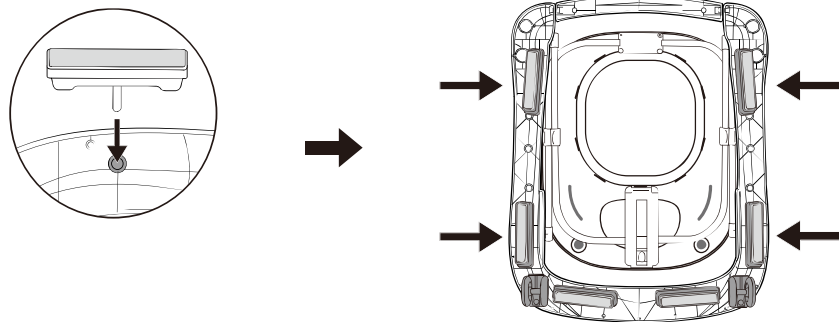

Fix the safe stoppers in the appropriate housing. Ensure that the safe stoppers are firmly pushing all the way into the housing on the down base of the walker.

ASSEMBLING

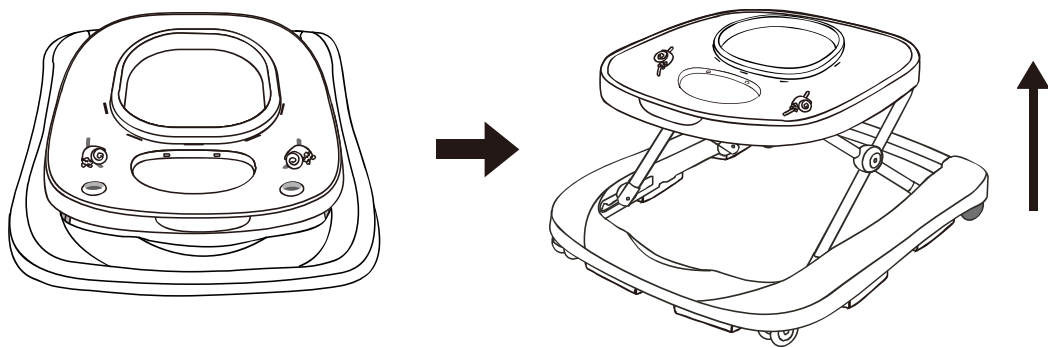

Open the baby walker frame is in use position, ensure that all wheels touch the floor. Slowly push up the toy tray until you hear "click". That mean the frame is locked correctly in one of the three positions.

- Ce trotteur bébé ne doit être utilisé pour une longue durée (au maximum 20 minutes)
- Ce trotteur bébé est destiné aux enfants qui peuvent s'asseoir seuls, âgés d'environ 6 mois. Il n'est pas destiné aux enfants pesant plus de 12kg.
- N'utilisez pas de pièces de rechange qui ne sont pas approuvées par le producteur ou le distributeur.
- 3. ATTENTION ! Arrêtez l'utilisation du trotteur bébé lorsque votre enfant peut marcher et peut se déplacer seul sans aide.
- 4. ATTENTION ! Le montage du trotteur bébé ne doit être effectué que par un adulte.
- 5. N'utilisez pas le trotteur bébé sur des surfaces inégales, couvertes de glace, ni près d'escaliers, ni près de piscines et de surfaces mouillées ;
- 6. Ne mettez pas le trotteur bébé près de sources de chaleur – feu, cuisinières, poêles, appareils de chauffage, etc.
- 7. Le trotteur bébé ne doit être utilisé près de cordes électriques, liquides chaudes, ficelles, radiateurs.
- 8. Assurez-vous que votre enfant touche le sol avec ses pieds lorsqu'il/elle est dans le trotteur bébé.
- 9. Pendant l'utilisation, évitez la collision avec des portes vitrées, des fenêtres et des meubles.
- 10. Le trotteur bébé n'est destiné QUE pour un (1) enfant à la fois. S'il vous plaît utilisez le produit selon les avertissements et à sa destination. Le trotteur bébé n'est pas un jouet, ne permettez pas à d'autres enfants de le pousser lorsque votre enfant est là-dedans.
- 11. ATTENTION ! Ne faites pas de modifications et d'améliorations sur la construction du trotteur puisque cela peut mener au renversement ou au défaut de fonctionnement et respectivement à la blessure de votre enfant.
- 12. N'accrochez pas d'objets et d'accessoires qui ne sont pas donnés et approuvés par le producteur, cela peut influencer la stabilité et la sécurité de votre enfant.
- 13. Avant chaque utilisation vérifiez si toutes les pièces du trotteur bébé sont bien fixées et serrées et s'il n'y a de pièces manquantes.
- 14. Avant chaque utilisation vérifiez s'il n'y a pas de pièces cassées, en panne ou manquantes. Si vous constatez un défaut de fonctionnement, s'il vous plaît arrêtez l'utilisation du produit dès que vous les réparez.
- 15. Ne faites pas vous-mêmes la réparation du trotteur bébé. Contactez soit un service autorisé soit le commerçant duquel vous avez acheté le produit.
- 16. Ce trotteur bébé ne doit être utilisé que pour une période de courte durée, au maximum 20 minutes.

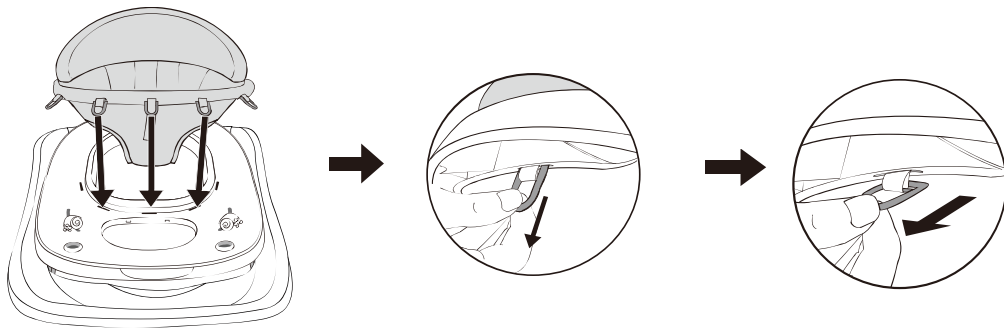

Insert the buckles through the openings of the frame of the seat and pull them until they go through the openings completely.

ASSEMBLING

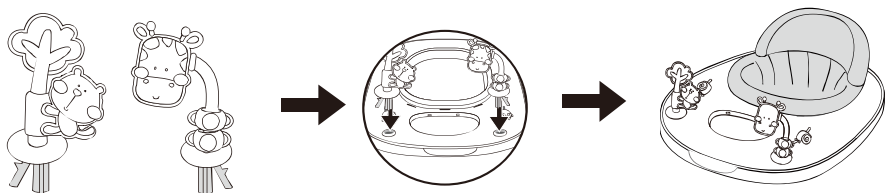

Insert the toys bar into two holes on the upper tray.

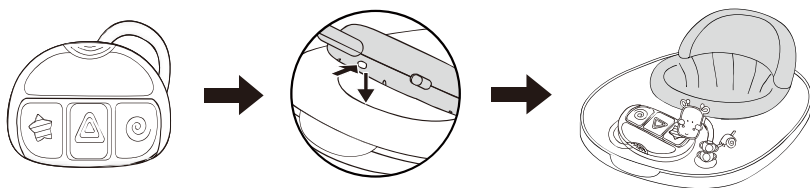

Put the music toy board onto the groove on the upper tray, listen for “click” to make sure it's installed firmly.

FR

Ce produit est essayé et répond au standard EN 1273:2005 – Articles d'élever des petits enfants. Trotteurs bébé. Le trotteur bébé est destiné aux enfants qui peuvent s'asseoir sans aide, âgés d'environ 6 mois et pesant au maximum 12kg.

ATTENTION ! VOTRE ENFANT SOIT PROTÉGÉ AU MAXIMUM SI VOUS RESPECTEZ LES RECOMMANDATIONS ET LES AVERTISSEMENTS DANS CE MODE D'EMPLOI ! Attirez votre attention sur les avertissements d'utilisation et assurez toutes les mesures préventives pour éviter le risque de blessures de votre enfant !

Assurez-vous que chaque personne utilisant le trotteur bébé a bien lu ce mode d'emploi et respecte les avertissements et les instructions décrits là-bas.

CONSEILS ET AVERTISSEMENTS POUR L'UTILISATION CORRECTE

LISEZ ATTENTIVEMENT CES INSTRUCTIONS AVANT DE COMMENCER L'UTILISATION DU PRODUIT ET GARDEZ CE DOCUMENT POUR TOUTE CONSULTATION ULTÉRIEURE. L'UTILISATION CORRECTE ET L'ENTRETIEN DE CE PRODUIT SONT TRÈS IMPORTANTS.



IMPORTANT ! S'il vous plaît respectez et suivez les avertissements, les instructions de montage, exploitation et entretien. Chaque utilisation incorrecte peut mener aux blessures graves de l'enfant !

1. Attention ! Ne laissez jamais l'enfant dans le trotteur bébé sans la surveillance d'un adulte !
2. Attention ! L'enfant peut marcher plus vite et peut arriver plus loin lorsqu'il/elle est dans le trotteur bébé, alors :
 - Utilisez le trotteur bébé loin d'escaliers et de surfaces inégales.
 - Prenez des mesures de prévention contre des incendies ou des appareils électriques.
 - Gardez loin de liquides chaudes, de cordons et d'autres objets dangereux.
 - Évitez la collision avec des portes vitrées, des fenêtres et des meubles
 - N'utilisez pas le trotteur bébé s'il y a des pièces manquantes ou cassées ;

Disassembly

Pull the ring of the music toy tray onward the seat, then pull up with certain strength to disassemble the music toy tray from the upper tray.

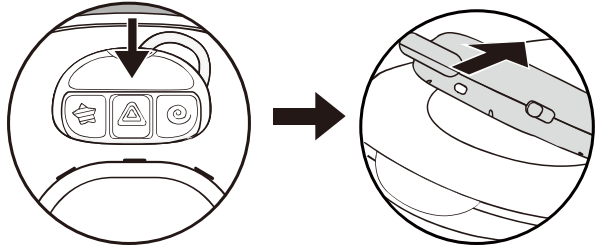

ASSEMBLING/USING

Completely assembled.

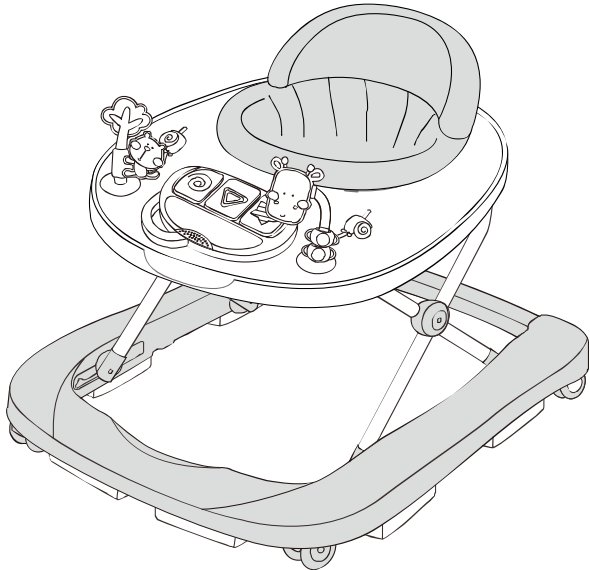

2. Πριν την αρχική χρήση της περπατούρας, παρακαλώ ελέγξτε εάν όλα τα μέρη της είναι καλά σταθεροποιημένα και τα σφιγμένα μέρη είναι καλά σφιγμένα.
3. Τακτικά ελέγχετε την κατάσταση των βασικών μερών και τους μηχανισμούς κλειδώματος να μην έχει κάτι σπασμένο, ελλειπές και να μην είναι χαλασμένα. Εάν διαπιστώσετε βλάβη, παρακαλώ διακόψτε την χρήση της περπατούρας, ώπου το χαλασμένο εξάρτημα να αντικατασταθεί. Μην επιχειρείτε μόνοι σας επισκευή του προϊόντος, επικοινωνήστε με εξουσιοδοτημένο εργαστήριο ή εμπορικό αντιπρόσωπο απ' όπου αγοράσατε το προϊόν. Σε αντίθετη περίπτωση η εγγύησή σας θα ακυρωθεί.
4. Όταν δεν χρησιμοποιείτε την περπατούρα, παρακαλώ φυλάξτε την σε στεγνό, αεριζόμενο και ασφαλές μέρος. Μην κρατάτε το προϊόν σε σκονισμένο, μέρος με υγρασία, πολύ χαμηλή ή ψηλή θερμοκρασία δωματίου.
5. Όταν ξεδιπλώνετε την περπατούρα, πάντα ελέγχετε εάν είναι σωστά στερεωμένος ο μηχανισμός στήριξης πριν να βάλετε το παιδί μέσα.
6. Τα υφάσματα της περπατούρας καθαρίζονται με ζεστό νερό και μαλακό σαπούνι. Μετά το καθάρισμα αφήστε την περπατούρα να στεγνώσει καλά πριν να τη χρησιμοποιήσετε. Απαγορεύεται αυστηρά να την διπλώνετε και να την αποθηκεύετε πριν να έχει στεγνώσει τελείως.
7. Μην χρησιμοποιείτε δυνατά καθαριστικά προϊόντα, χλωρίνη ή παρασκευάσματα με λειαντικά σωματίδια για να καθαρίσετε το προϊόν. Απαγορεύεται το καθάρισμά του σε πλυντήριο – στεγνωτήριο, χημικό καθαρισμό, λεύκανση και φυγόκεντρο.
8. Τα πλαστικά μέρη καθαρίζονται με μαλακή υγρή πετσέτα και στεγνώνονται με στεγνή μαλακή πετσέτα.
9. Μην εκθέτετε το προϊόν σε επιβλαβείς εξωτερικούς παράγοντες – απευθείας ηλιακό φως, βροχή, χιόνι ή αέρα. Αυτό μπορεί να οδηγήσει σε βλάβη των πλαστικών μερών και ξεθώριασμα των υφασμάτων της περπατούρας.

Εισαγωγέας: Moni Trade LTD.
Διεύθυνση: Βουλγαρία, πόλη Σόφια,
Περιοχή Τρέμπιτς, οδός, Dolo 1
Τηλ.: 003592/ 936 07 90
Web: www.moni.bg

Convert walker to U shape.

Release the two buttons on either side of the back of the walker base (as shown in the picture), and separate the back panel.

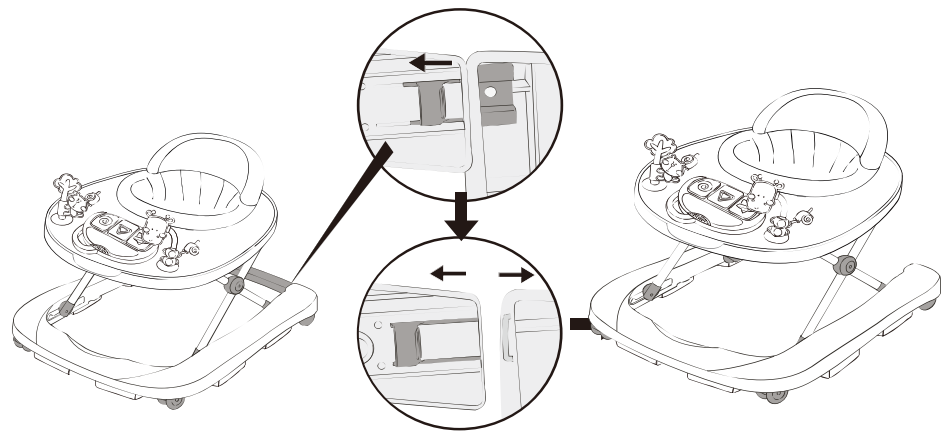

USING

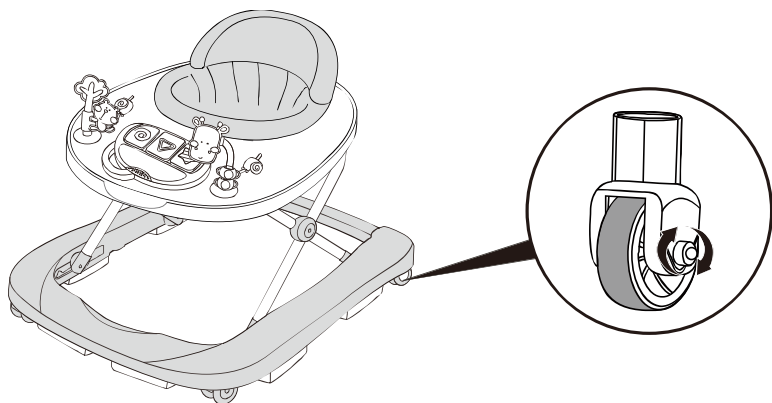

These two rear wheels are speed-adjustable by twisting the screw aside with your hands.

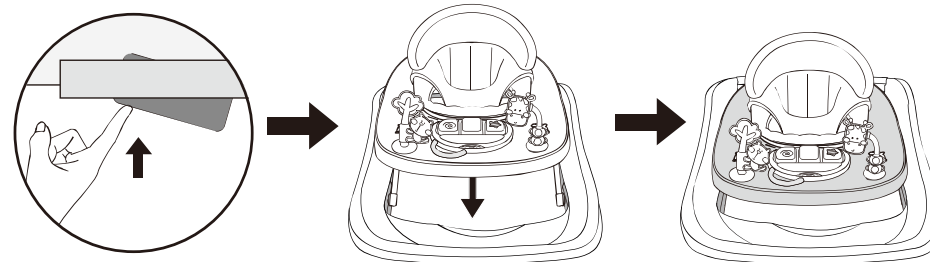

Χρήση του μουσικού ταμπλό

ΠΡΟΕΙΔΟΠΟΙΗΣΗ: Το σετ περιλαμβάνει ένα μουσικό ταμπλό, που μπορεί να συνδεθεί με την περπατούρα. Οι λειτουργίες του και η χρήση του αναφέρονται πιο κάτω

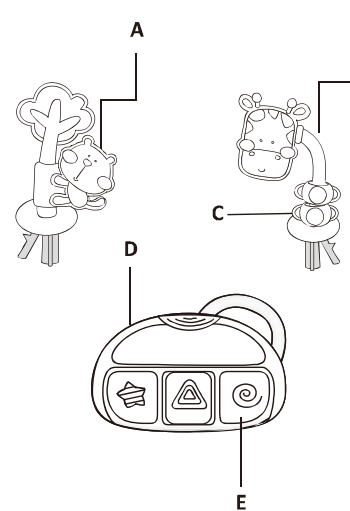

- A** Η γάτα περιστρέφεται σε 360°.
- B** Η καμηλοπάρδαλη περιστρέφεται σε 360°.
- C** Οι χάντρες περιστρέφονται σε 360°.
- D** Ρύθμιση της δύναμης του ήχου
- E** Τα κουμπιά φωτίζουν στο ρυθμό της μουσικής.

ΦΡΟΝΤΙΔΑ ΚΑΙ ΣΥΝΤΗΡΗΣΗ

Για να επιμηκύνετε την ζωή του παιδικού προϊόντος σας, συντηρήστε το καθαρό και μην το αφήνετε σε απευθείας ηλιακό φως για πολύ καιρό.

1. Η περπατούρα προορίζεται για παιδιά που δεν έχουν περπατήσει. Είναι σαν εργαλείο που πάντα βοηθά το παιδί να μάθει να περπατάει μόνο του.

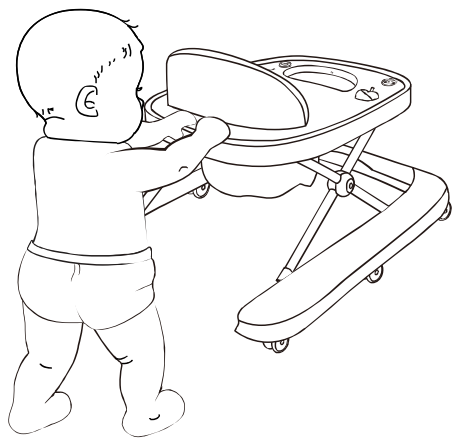

ATTENTION:

For safety reasons, when using the walker in its push function, please tighten the rear wheel screws more tightly.

ASSEMBLING/USING

Adjust the height of the walker.

WARNING: Please do not adjust the height while your child uses the walker.

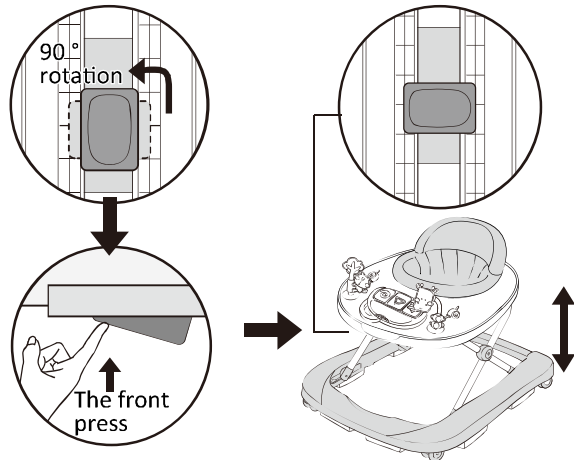

ΜΟΝΤΑΖ/ΧΡΗΣΗ

Ρύθμιση του ύψος της περπατούρας

ΠΡΟΕΙΔΟΠΟΙΗΣΗ: Όταν ανοίγετε, ρυθμίζετε ή κλείνετε την παιδική περπατούρα, σιγουρευθείτε ότι το παιδί σας είναι σε ασφαλή απόσταση από αυτήν. Πριν να βάλετε το παιδί στην περπατούρα, σιγουρευθείτε ότι το δεύτερο κουμπί κλειδώματος είναι τελείως ελευθερωμένο.

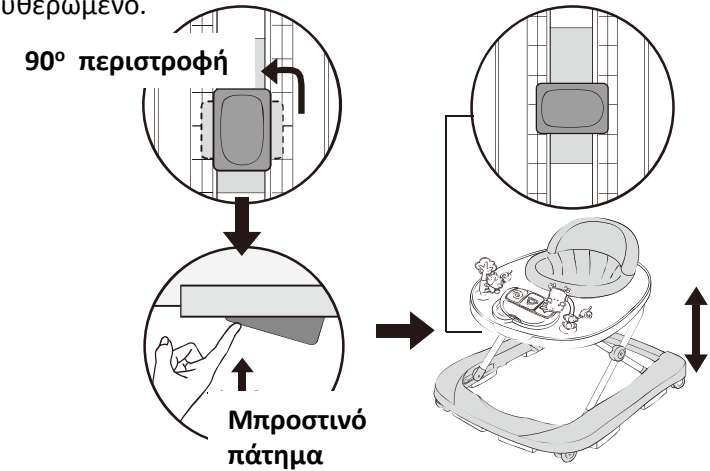

Για να ρυθμίσετε το ύψος του καθίσματος, βγάλτε το παιδί από την περπατούρα. Περιστρέψτε το κουμπί που βρίσκεται κάτω από το μουσικό ταμπλό και περιστρέψτε το 90 μοίρες. Κρατήστε το κουμπί ασφαλείας πατημένο, μετά σηκώστε ή κατεβάστε το πάνω μέρος της περπατούρας ως που να φτάστε την επιθυμητή θέση ύψους. Το κάθισμα είναι στερεωμένο στο επιθυμητό ύψος όταν το κουμπί ασφαλείας είναι ξανά στην αρχική του θέση. (παράλληλα στην αυλάκωση)

ΧΡΗΣΗ

Δίπλωμα της περπατούρας

Πατήστε το κουμπί που βρίσκεται κάτω από το μουσικό ταμπλό και περιστρέψτε το 90 μοίρες. Όπως δείχνει η εικόνα, κρατώντας το κουμπί, πατήστε προς τα κάτω το πάνω μέρος της περπατούρας, ώσπου το πλαίσιο να διπλωθεί πλήρως.

To adjust the height of the seat, remove the child from the baby walker. Turn the knob under the music tray and rotate it 90 degrees. Keep the safety button pressed, then raise or lower the top of the walker until you reach the desired height position. The seat is locked to the desired height when the safety button is again in its initial position.

USING

Foldable walker.

Turn the safe button, located under the upper table and rotate 90 degrees. Press the button as picture shows, meanwhile pull down the upper tray to the end, the frame folds up completely.

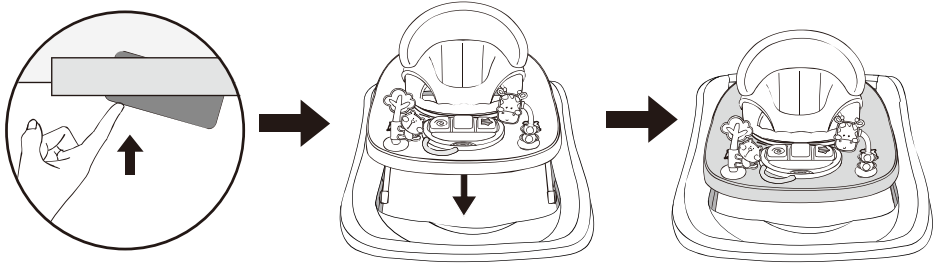

Using the music tray

WARNING: The walker includes one electronic play tray that attaches to the walker frame. The function and use of the play tray are shown here.

ΧΡΗΣΗ

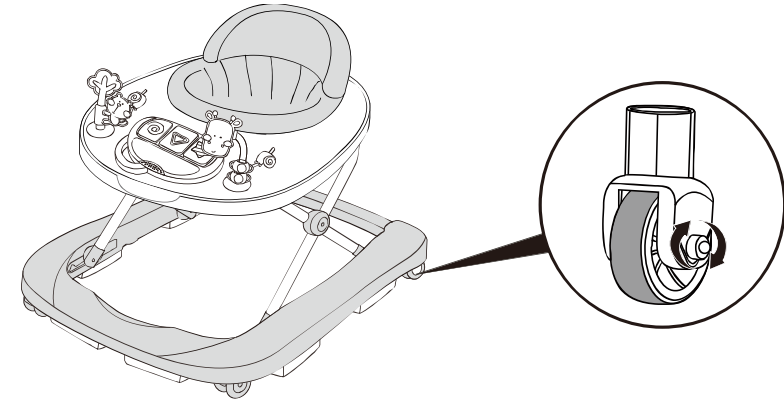

Με βίδωμα/ ξεβίδωμα της βίδας των πίσω τροχών, μπορείτε να ρυθμίσετε την ταχύτητα των τροχών.

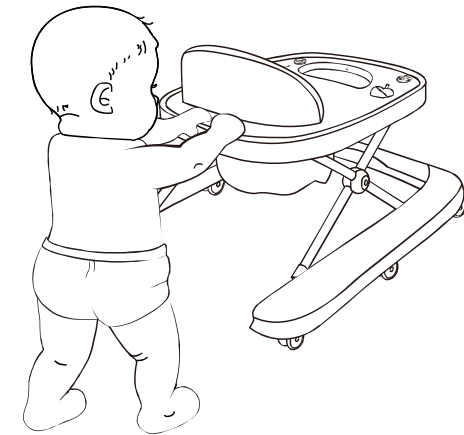

ΠΡΟΣΟΧΗ:

Για την ασφάλειά σας, όταν χρησιμοποιείτε την περπατούρα στην λειτουργία της για στράτα, παρακαλώ να σφίξετε πιο καλά τις βίδες των πίσω τροχών.

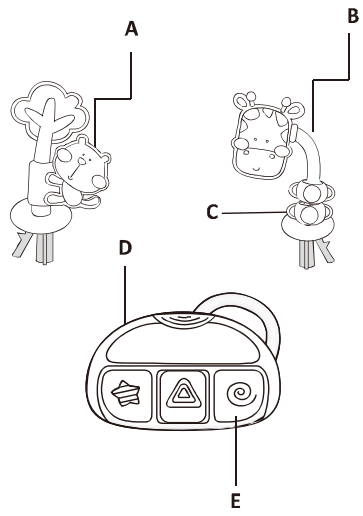

- A** The cat rotates 360°.
- B** The giraffe rotates 360°
- C** The beads rotates to 360°
- D** Adjust the volume.
- E** The buttons light up accompanied by music.

CLEANING AND MAINTENANCE

1. The walker is intended for children which have not started walking. It is an instrument that always helps the child to learn to walk by itself.
2. Before initial use of the walker, please, check whether all parts are fixed well and whether the fastening elements are secured well.
3. Regularly check the condition of the main parts and fastening elements, whether there is something broken or chipped and whether they are damaged. If you find any damage, please stop using the baby walker, until the broken part is replaced. Do not repair the product by yourself; contact an authorized repair shop or the commercial agent you bought the product from. Otherwise your warranty will be annulled.
4. When you do not use the product, please, store it at a dry, well ventilated and safe place. Do not store the product at a dusty, moist rooms with very high or very low room temperatures.
5. When unfolding the walker always check whether the supporting mechanism is correctly secured before placing the baby in the walker.
6. The fabric of the walker must be cleaned with warm water and soft soap. After cleaning leave the walker to dry well before using it. It is absolutely forbidden to fold it and store it before it is completely dry.

ΜΟΝΤΑΖ/ΧΡΗΣΗ

Πλήρως συναρμολογημένο

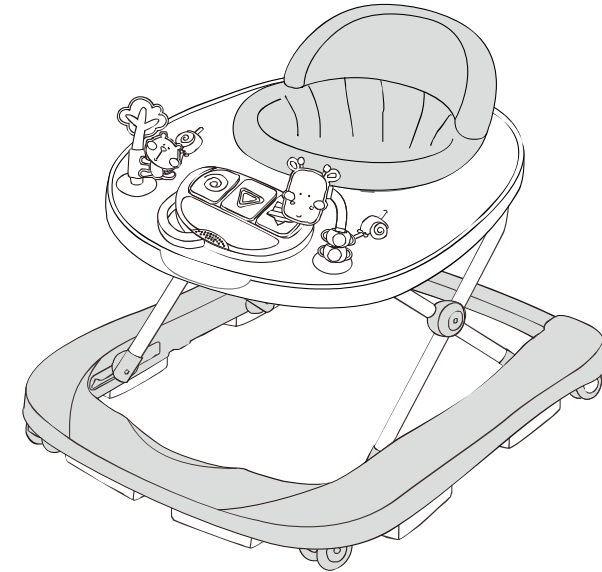

Μετατροπή της περπατούρας σε αυτοκινητάκι στράτα.

Ελευθερώστε τα δύο κουμπιά από τις δύο μεριές του πίσω μέρους της βάσης της περπατούρας (όπως δείχνει η εικόνα) και απομακρύνετε την πίσω μπάρα.

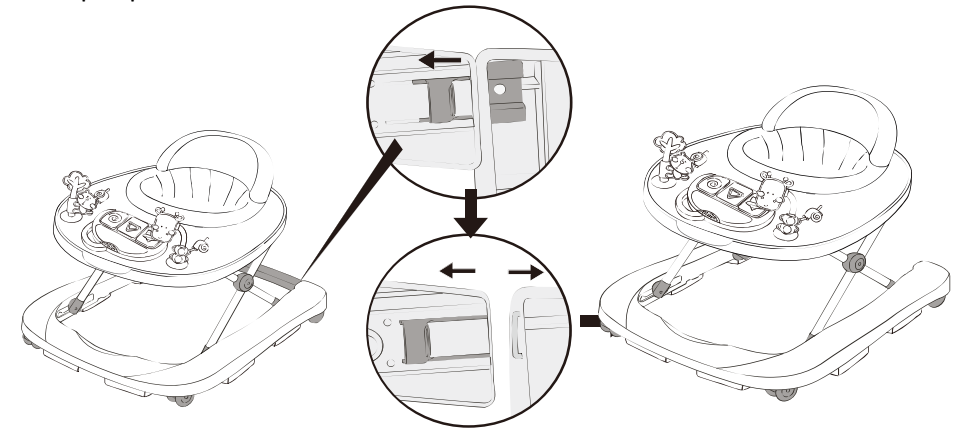

7. Do not use strong cleaning agents, bleach or agents with abrasive particles in order to clean the product. It is forbidden to clean it in a washing machine, dryer, dry cleaning, whitening and tumble drying.

8. The plastic parts must be cleaned with wet soft cloth and dry with dry soft cloth.

9. Do not leave the product exposed to the harmful effect of external factors – direct sunlight, rain, snow or wind. This may lead to damage of the plastic parts and fading of the fabrics of the product.



Importer: Moni Trade Ltd.
Address: Bulgaria, city of Sofia,
Trebich quarter –Dolo 1 str
Tel: 02/ 936 07 90
Web: www.moni.bg

Συναρμολόγηση

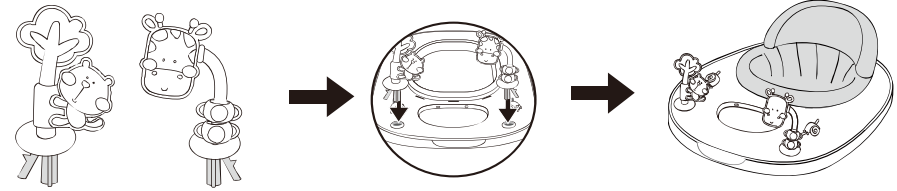

Τοποθετήστε τα παιχνίδια στα δύο ανοίγματα της πάνω τάβλας.

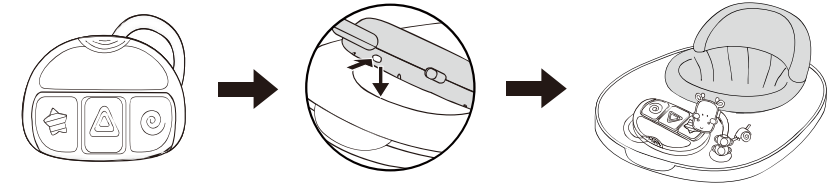

Τοποθετήστε το μουσικό ταμπλό στο πάνω μέρος της περπατούρας. Το ταμπλό είναι σωστά τοποθετημένο όταν ακούσετε « Στράκ»

Αποσυναρμολόγηση

Για να αποσυναρμολογήσετε, τραβήξτε το κρίκο του μουσικού ταμπλό πίσω προς το κάθισμα και τραβήξτε προς τα πάνω.

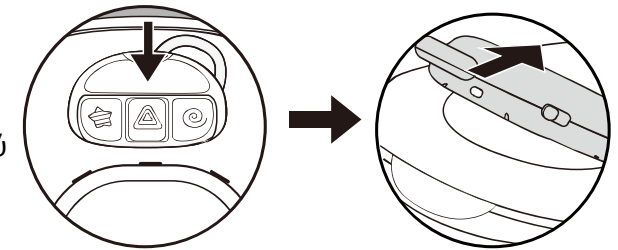

Αυτό το προϊόν συμμορφώνεται με το ευρωπαϊκό πρότυπο EN 1273: 2005 – Προϊόντα για τη διατροφή μικρών παιδιών. Παιδικές στράτες. Η στράτα προορίζεται για χρήση από παιδιά που μπορούν να κάθονται χωρίς ξένη βοήθεια, σε ηλικία ως περίπου 6 μηνών και βάρους ως 12 κιλά.

ΠΡΟΣΟΧΗ! ΤΟ ΠΑΙΔΙ ΣΑΣ ΘΑ ΠΡΟΣΤΑΤΕΥΤΕΙ ΜΕΓΙΣΤΑ ΑΝ ΔΙΑΤΗΡΕΙΤΕ ΤΙΣ ΥΠΟΔΕΙΞΕΙΣ ΚΑΙ ΣΥΜΒΟΥΛΕΣ ΣΤΙΣ ΟΔΗΓΙΕΣ!

Δώστε προσοχή στις προειδοποιήσεις για την ασφαλή χρήση και εξασφαλίστε όλες τις απαραίτητες προφυλάξεις για να αποτραπεί ο κίνδυνος τραυματισμού ή βλάβης του παιδιού και για να εξασφαλίσετε την ασφάλειά του! Είστε υπεύθυνοι για την ασφάλεια του παιδιού, αν δεν διατηρείτε και δεν συμμορφώνετε με τις εν λόγω οδηγίες και συστάσεις! Βεβαιωθείτε ότι οποιος χρησιμοποιεί τη στράτα έχει διαβάσει τις οδηγίες και συμμορφώνεται με αυτές.

ΠΡΟΕΙΔΟΠΟΙΗΣΕΙΣ ΚΑΙ ΣΥΣΤΑΣΕΙΣ ΓΙΑ ΤΗΝ ΑΣΦΑΛΗ ΧΡΗΣΗ

ΔΙΑΒΑΣΤΕ ΤΙΣ ΟΔΗΓΙΕΣ ΑΥΤΕΣ ΠΡΟΣΕΚΤΙΚΑ ΠΡΙΝ ΧΡΗΣΗ ΤΟΥ ΠΡΟΙΟΝΤΟΣ ΚΑΙ ΔΙΑΤΗΡΗΣΤΕ ΤΙΣ ΓΙΑ ΜΕΛΛΟΝΤΙΚΗ ΑΝΑΦΟΡΑ. Η ΣΩΣΤΗ ΧΡΗΣΗ ΚΑΙ ΣΥΝΤΗΡΗΣΗ ΑΥΤΟΥ ΤΟΥ ΠΡΟΪΟΝΤΟΣ ΕΙΝΑΙ ΕΞΑΙΡΕΤΙΚΑ ΣΗΜΑΝΤΙΚΗ.



ΠΡΟΣΟΧΗ! Παρακαλούμε διατηρήστε και ακολουθήστε τις προειδοποιήσεις, οδηγίες για την εγκατάσταση, λειτουργία και συντήρηση! Διαφορετικά, μπορεί να οδηγήσει σε σοβαρούς τραυματισμούς ή βλάβη στο παιδί σας!

1. **ΠΡΟΣΟΧΗ!** Ποτέ μην αφήσετε το παιδί χωρίς εποπτεία από έναν ενήλικο ενώ είναι στην παιδική στράτα.
2. **ΠΡΟΣΟΧΗ!** Το παιδί σας μπορεί να κινείται γρήγορα και να φτάνει πιο μακριά ενώ είναι στη στράτα:
 - Να αποτρέψετε την πρόσβαση του παιδιού σε σκάλες, σκαλοπάτια και ανώμαλες επιφάνειες'
 - Να λαμβάνετε προφυλάξεις κατά τις πυρκαγιές και την πρόσβαση σε συσκευές για τη θέρμανση και το μαγείρεμα'
 - Βάλτε σε απρόσιτα σημεία τα καυτά υγρά, τα ηλεκτρικά καλώδια και άλλα δυνητικά επικίνδυνα αντικείμενα'
 - Να αποτρέψετε τις συγκρούσεων με γυάλινες πόρτες, παράθυρα και έπιπλα'
 - Μην χρησιμοποιείτε τη στράτα αν υπάρχουν σπασμένα ή λείπουντα μέρη'

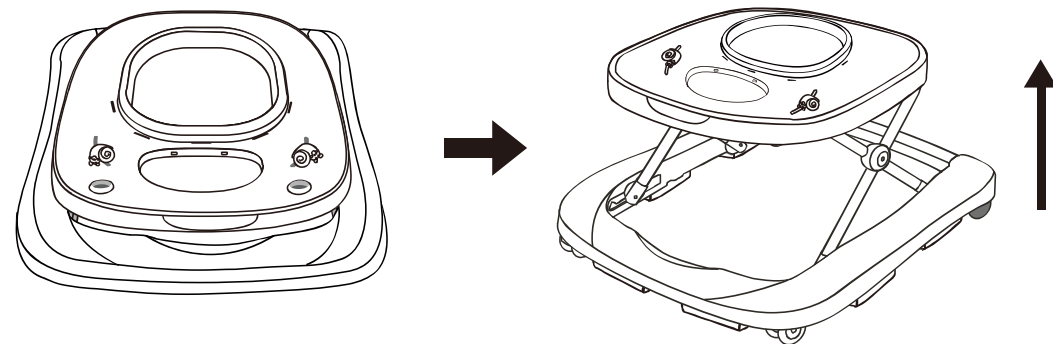

Ανοίξτε το πλαίσιο της παιδικής περπατούρας στη θέση χρήσης, σιγουρευθείτε ότι όλοι οι τροχοί ακουμπούν στο δάπεδο. Αργά σηκώστε την τάβλα, τραβώντας προς τα πάνω, ως που να ακούσετε στράκ. Έτσι το πλαίσιο είναι ασφαλισμένο σωστά σε μία από τις τρεις θέσεις.

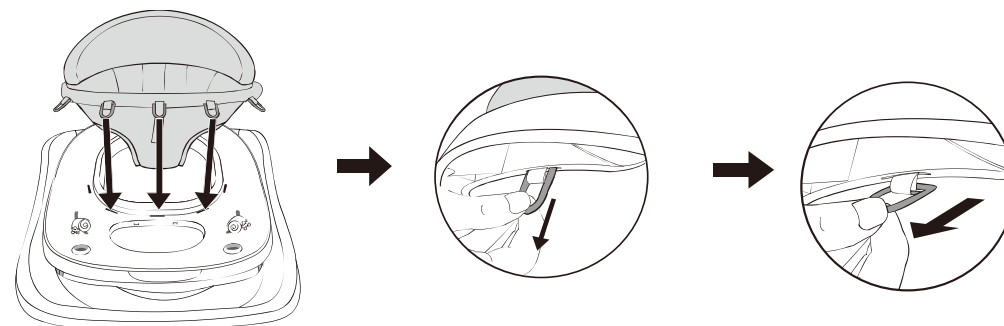

Εισάγετε τα πλαστικά δαχτυλίδια από το μέρος καθίσματος, στα σημεία τοποθετημένα στο πάνω μέρος του πλαισίου. Περάστε τα δαχτυλίδια από τις υποδοχές και τραβήξτε τα ως που να βγουν τελείως. Σιγουρευθείτε ότι είναι σωστά κλειδωμένοι στην θέση και δεν μπορούν να γυρίσουν πίσω στις υποδοχές.

- Αυτή η παιδική στράτα δεν πρέπει να χρησιμοποιείται για μακριές χρονικές περιόδους (το μεγαλύτερο 20 λεπτά)
- Αυτή η παιδική στράτα προορίζεται για παιδιά που δεν μπορούν να περπατούν ανεξάρτητα, σε ηλικία περίπου 6 μηνών. Δεν προορίζεται για παιδιά που υπερβαίνουν τα 12 κιλά.

- Μην χρησιμοποιείτε ανταλλακτικά, που δεν εγκρίθηκαν ή παραδόθηκαν από τον κατασκευαστή ή τον διανομέα!

3. ΠΡΟΣΟΧΗ! Διακόψτε την χρήση της παιδικής στράτας όταν το παιδί σας μπορεί ήδη να περπατά χωρίς ξένη βοήθεια.

4. ΠΡΟΣΟΧΗ! Η στράτα πρέπει να συναρμολογηθεί από έναν ενήλικο.

5. Μην χρησιμοποιείτε την παιδική στράτα σε ανώμαλες επιφάνειες, κοντά σε σκαλοπάτια ή σκάλες, σε γλιστερές και υγρές επιφάνειες, σε πισίνες.

6. Μην αφήσετε την παιδική στράτα κοντά σε πηγές θερμότητας - τζάκια, θερμάστρες και κουζίνες, συσκευές θέρμανσης κ.α.

7. Η στράτα δεν πρέπει να χρησιμοποιείται κοντά σε ηλεκτρικά καλώδια, κορδόνια για κουρτίνες, ακτινωτές και καυτά υγρά.

8. Βεβαιωθείτε ότι το παιδί αγγίζει το πάτωμα με τα πόδια, όταν είναι στη στράτα.

9. Κατά τη χρήση προστατεύστε το παιδί από σύγκρουση με πόρτες, παράθυρα και έπιπλα που περιέχουν γυάλινα στοιχεία.

10. Η παιδική στράτα δεν προορίζεται για χρήση από περισσότερο από ένα παιδί ταυτόχρονα. Παρακαλούμε να χρησιμοποιείτε το προϊόν σύμφωνα με τον προορισμό του. Η στράτα δεν είναι παιχνίδι και μην αφήσετε άλλα παιδιά να την σπρώχνουν και να παίζουν με αυτή ταν το παιδί σας είναι σ' αυτή!

11. ΠΡΟΣΟΧΗ! Μην κάνετε οποιεσδήποτε αλλαγές και βελτιώσεις στη δομή της στράτας επειδή αυτό μπορεί να οδηγήσει σε ανατροπή ή ζημιά της στράτας ενώ το παιδί είναι σ' αυτή, και αυτό μπορεί να τραυματιστεί.

12. Μην κρεμάστε αντικείμενα και αξεσουάρ στη στράτα, τα οποία δεν παρέχονται από τον κατασκευαστή, καθώς αυτό μπορεί να επηρεάσει τη σταθερότητά της και την ασφάλεια του παιδιού σας.

13. Πριν από κάθε χρήση του προϊόντος ελέγξτε αν όλα τα μέρη της στράτας είναι σωστά τοποθετημένα και σφιγμένα και αν δεν υπάρχουν ελλείποντα μέρη.

14. Πριν από κάθε χρήση, ελέγξτε αν δεν υπάρχουν κατεστραμμένα, σπασμένα, κομμένα ή ελλείποντα τμήματα. Αν βρείτε τέτοια ζημιά, παρακαλούμε διακόψτε τη χρήση της στράτας, ενώ η ζημιά να επισκευαστεί και τα σπασμένα μέρη να αντικατασταθούν.

15. Μην κάνετε επισκευή της στράτας οι μόνοι σας. Συνδέστε με εξουσιοδοτημένο σέρβις ή με τον έμπορα από τον οποίο αγοράσατε το προϊόν.

MONTAZ

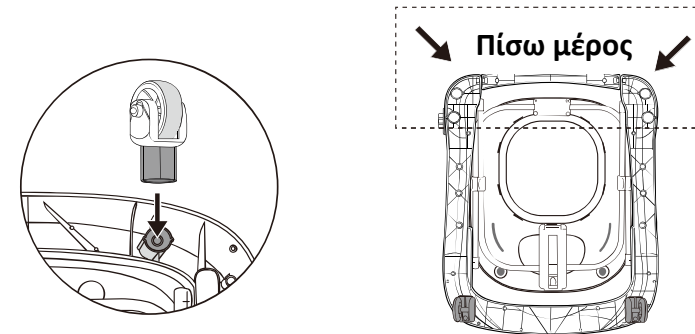

Ενώστε τους πίσω τροχούς στα αντίστοιχα μέρη στο πάτο της βάσης της περπατούρας. Σιγουρευθείτε ότι είναι βαλμένα σωστά στο πάτο στην αντίστοιχη θέση.

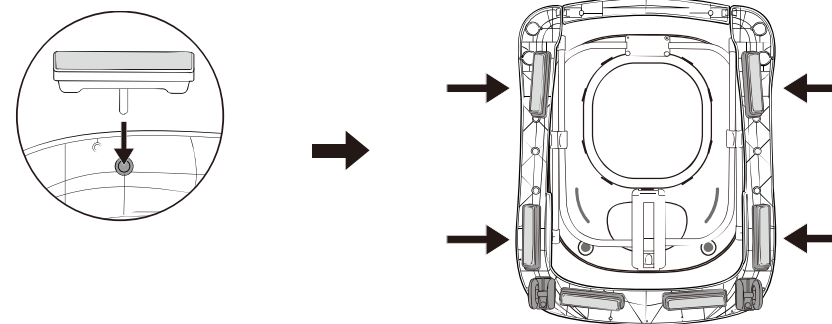

Στερεώστε τα στόπερ από σιλικόνη στις αντίστοιχες θέσεις στο πάτο της βάσης της περπατούρας. Σιγουρευθείτε ότι είναι βαλμένα γέρα στο πάτο στην αντίστοιχη θέση.

MONTAZ

16. Αυτή η παιδική στράτα πρέπει να χρησιμοποιείται μόνο για σύντομες χρονικές περιόδους, το μεγαλύτερο 20 λεπτά.
17. Μην χρησιμοποιείτε άλλα ανταλλακτικά εκτός απ' αυτά που παρέχονται από τον από τον κατασκευαστή ή τον διανομέα.
18. Με σκοπό να αποφευχθεί το στραγγαλισμό του παιδιού, αφαιρέστε όλες τις πλαστικές συσκευασίες στους ορισμένους για τον σκοπό τόπους.
19. Μην διπλώνετε και μην προσαρμόστε το ύψος της στράτας ενώ το παιδί είναι σε αυτό!
20. Το μουσικό πάνελ με τα παιχνίδια λειτουργεί σε μπαταρίες (δεν περιλαμβάνονται στο προϊόν).
21. Τα πώματα της στράτας δεν περιορίζονται εξ' ολοκλήρου τις κινήσεις της και δεν αποτελούν εγγύηση για την αποφυγή ατυχημάτων. Γι' αυτό πάντα παρακολουθήστε το παιδί, ενώ είναι στην στράτα, ακόμα και αν χετε βάλει τα πώματα.

ΑΣΦΑΛΕΙΑ ΣΤΑ ΗΛΕΚΤΡΙΚΑ ΜΕΡΗ

- Το παιχνίδι της παιδικής περπατούρας 2x "AA" 1.5 αλκαλικές μπαταρίες (δεν συμπεριλαμβάνονται)
- Οι μπαταρίες να τοποθετούνται από ενήλικα.
- Για να τοποθετήσετε ή να αλλάξετε τις μπαταρίες χαλαρώστε την βίδα του καπακιού του διαμερίσματος μπαταριών με την βοήθεια ενός κατάλληλου κατσαβιδιού, πατήστε την γλώσσα και αφαιρέστε το καπάκι του διαμερίσματος μπαταριών. Τότε αφαιρέστε τις ληγμένες μπαταρίες και τοποθετήστε τις καινούργιες, σιγουρευθείτε ότι είναι τοποθετημένες στη σωστή πολικότητα, όπως ενδείκνυται στο διαμέρισμα των μπαταριών. Τοποθετήστε το καπάκι και σφίξτε την βίδα.
- Πάντα φυλάσσετε τις μπαταρίες και τα εργαλεία σε μέρη μη προσβάσιμα στα παιδιά.
- Πάντα αφαιρείτε τις ληγμένες μπαταρίες από το παιχνίδι όταν δεν θα χρησιμοποιηθεί για μεγάλο χρονικό διάστημα.
- Χρησιμοποιήστε μόνο αλκαλικές μπαταρίες του ίδιου τύπου ή αντίστοιχου του τύπου που συνιστάται για την σωστή λειτουργία αυτού του προϊόντος.
- Ποτέ μην αναμειγνύετε παλιές με καινούργιες μπαταρίες ή άλλο τύπο μπαταριών.
- Μην καίτε και μην πετάτε τις ληγμένες μπαταρίες στο περιβάλλον.
- Πετάξτε τις ληγμένες μπαταρίες στα κατάλληλα δοχεία συλλογής.
- Μην βραχυκυκλώνετε τα άκρα των μπαταριών . Μην προσπαθείτε να φορτίσετε απλές - μη επαναφορτιζόμενες μπαταρίες. Μπορούν να εκραγούν.
- Η χρήση επαναφορτιζόμενων μπαταριών δεν συνιστάται και δεν μπορεί να χρησιμοποιηθεί.

MONTAZ

Ελέγξτε εάν τα αναφερόμενα μέρη είναι στο κουτί:

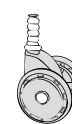

2 τροχοί

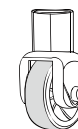

2 πίσω σταθεροποιημένοι τροχοί

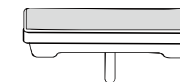

6 στόπερ από σιλικόνη

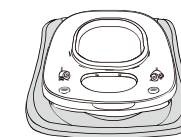

Πλαίσιο

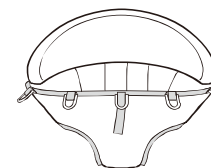

Ταπετσαρισμένο κάθισμα

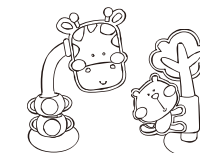

Σετ παιχνίδια

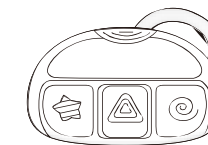

Μουσικό ταμπλό

Προσοχή! Τα χρώματα των υφασμάτων, οι έγχρωμες φωτογραφίες και τα αξεσουάρ σε αυτές τις οδηγίες μπορεί να διαφέρουν από το προϊόν που έχετε αγοράσει.

ΠΡΟΕΙΔΟΠΟΙΗΣΗ

Παρακαλώ, κρατείστε όλες τις συσκευασίες μακριά από μωρά και παιδιά, κίνδυνος ασφυξίας!

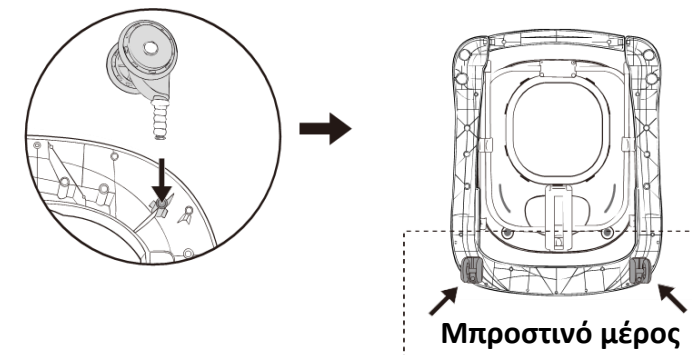

Γυρίστε το πλαίσιο της παιδικής περπατούρας ανάποδα. Σταθεροποιήστε τους τροχούς στα κατάλληλα σημεία. Σιγουρευθείτε ότι οι τροχοί είναι βαλμένοι γερά στα μέρη του κάτω μέρους της περπατούρας.