

**BG: ИНСТРУКЦИЯ ЗА УПОТРЕБА НА ДЕТСКИ АКУМУЛАТОРЕН
ТРАКТОР С РЕМАРКЕ С 2.4G ДИСТАНЦИОННО УПРАВЛЕНИЕ
МОДЕЛ: RANCHER АРТИКУЛЕН НОМЕР: HL-3388**

**EN: USER MANUAL FOR BATTERY-OPERATED CHILDREN'S
TRACTOR WITH TRAILER WITH 2.4G REMOTE CONTROL
MODEL: RANCHER ITEM NO.: HL-3388**



CE















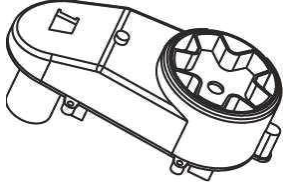



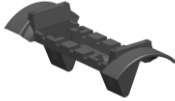

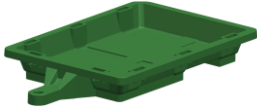

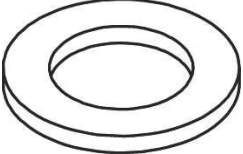

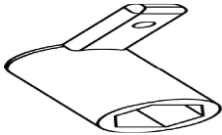
**BG: ВАЖНО! ПРОЧЕТЕТЕ ВНИМАТЕЛНО И ЗАПАЗЕТЕ ЗА БЪДЕЩИ СПРАВКИ!
ИНСТРУКЦИЯТА ЗА УПОТРЕБА СЪДЪРЖА ВАЖНА ИНФОРМАЦИЯ ЗА
СГЛОБЯВАНЕТО, ПРАВИЛНОТО ИЗПОЛЗВАНЕ И ПОДДРЪЖКАТА НА ПРОДУКТА.
ВНИМАНИЕ! СХЕМИТЕ И ФИГУРИТЕ В ТАЗИ ИНСТРУКЦИЯ СА САМО
ИЛЮСТРАТИВНИ И НАСОЧВАЩИ. ПРОДУКТЪТ, КОЙТО СТЕ ЗАКУПИЛИ МОЖЕ ДА СЕ
РАЗЛИЧАВА ОТ ТЯХ.**

**EN: IMPORTANT! READ CAREFULLY AND KEEP FOR FUTURE REFERENCE!
THE USER MANUAL CONTAINS IMPORTANT INFORMATION ON THE ASSEMBLY,
CORRECT USE AND MAINTENANCE OF THE PRODUCT.**

**WARNING! THE SHEMES AND FIGURES IN THIS INSTRUCTIONS ARE FOR
ILLUSTRATIVE PURPOSE ONLY. THE PRODUCT YOU HAVE BOUGHT MAY DIFFER
FROM THEM.**

PD

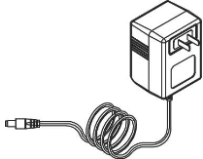
1		2		3	
4		5		6	
7		8		9	
10		11		12	
13		14		15	
16		17		18	
19		20		21	
22		23		24	
25		26			

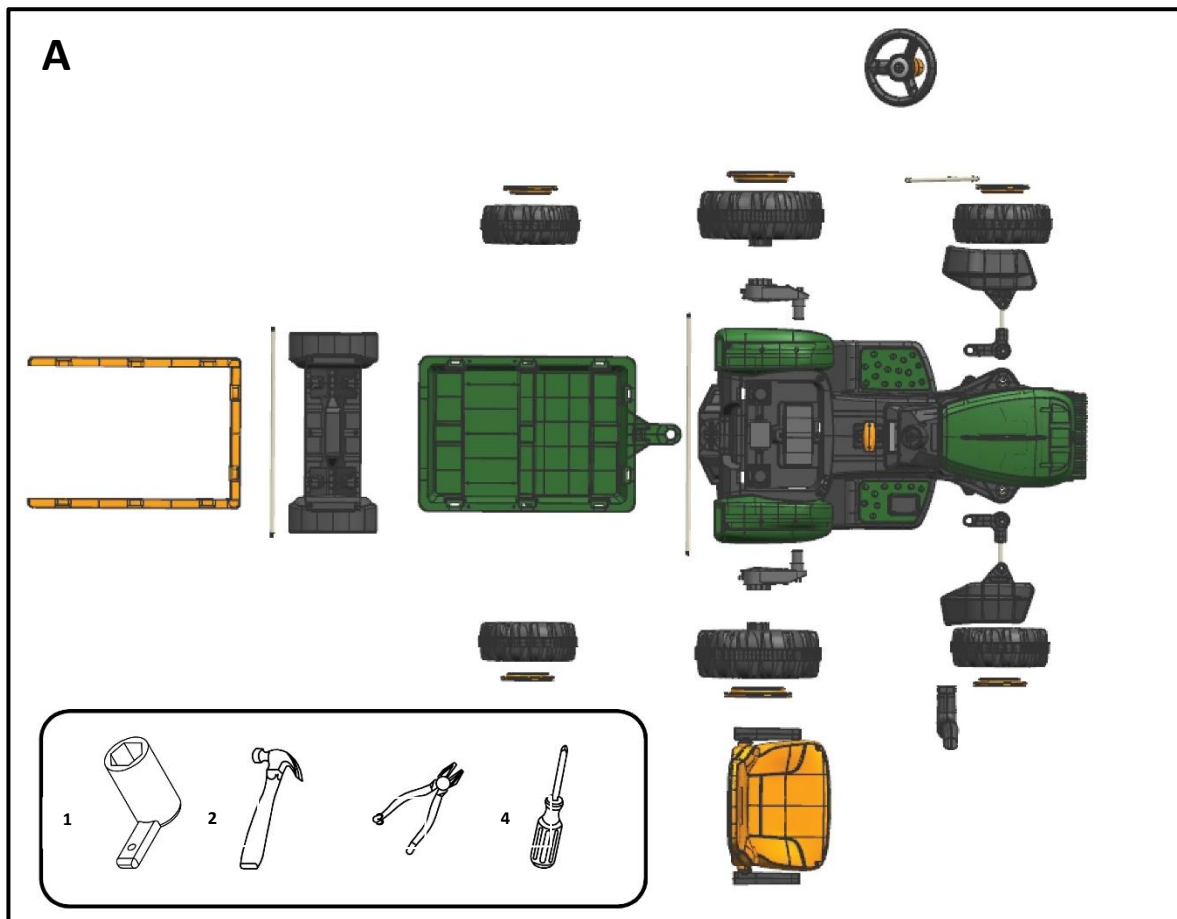

СТЪПКИ НА СГЛОБЯВАНЕ/ ASSEMBLY STEPS

B

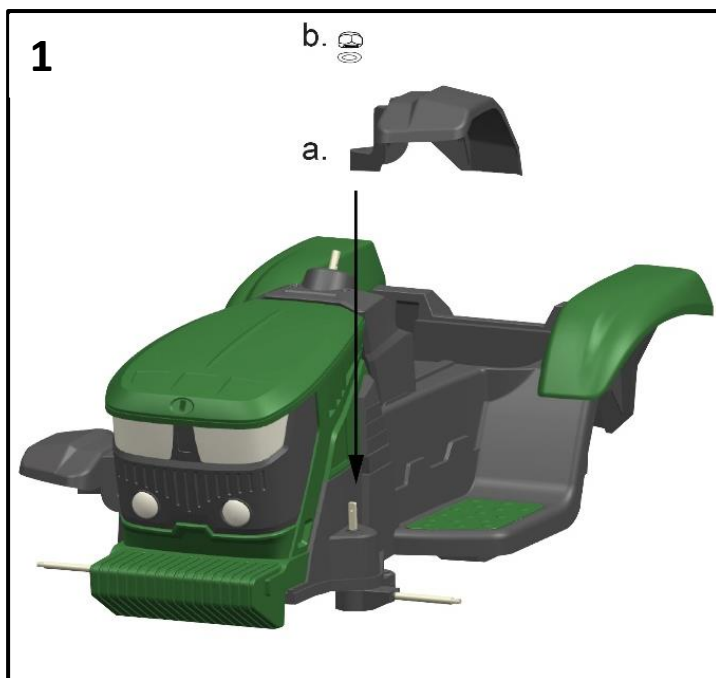

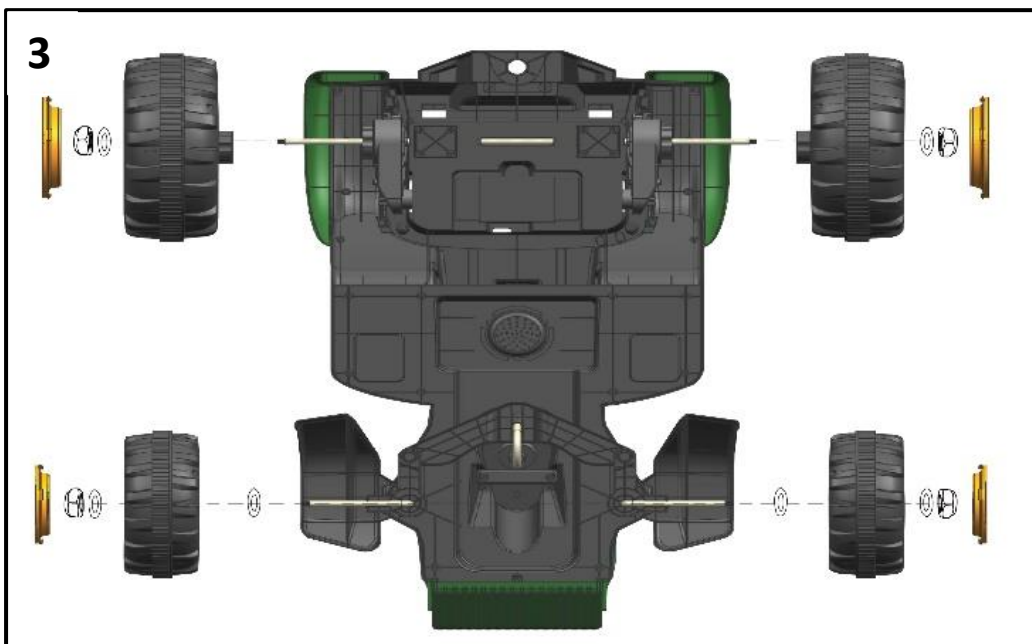
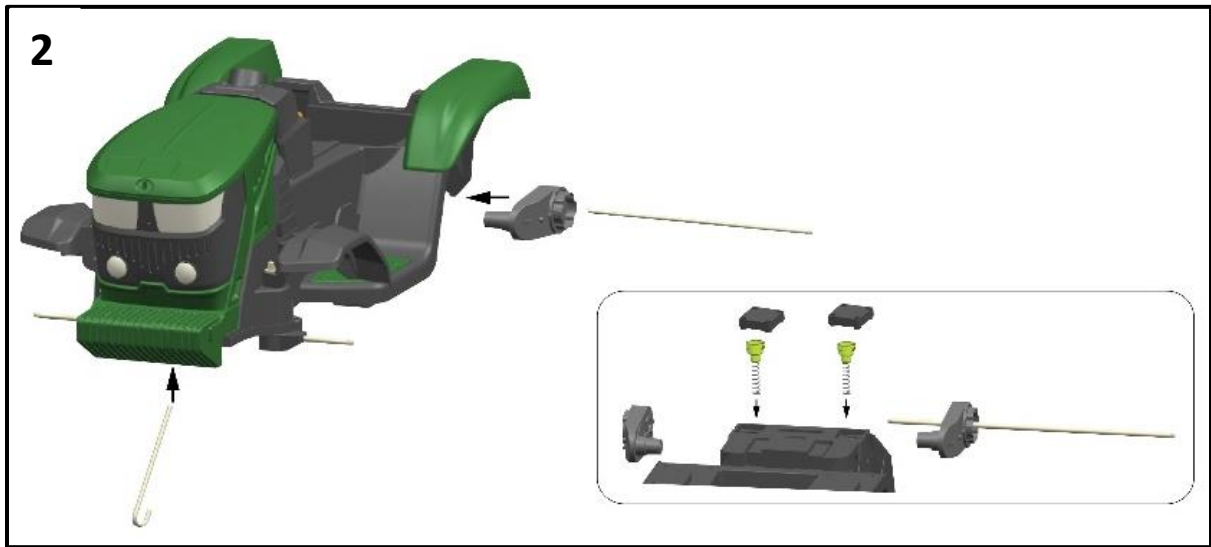

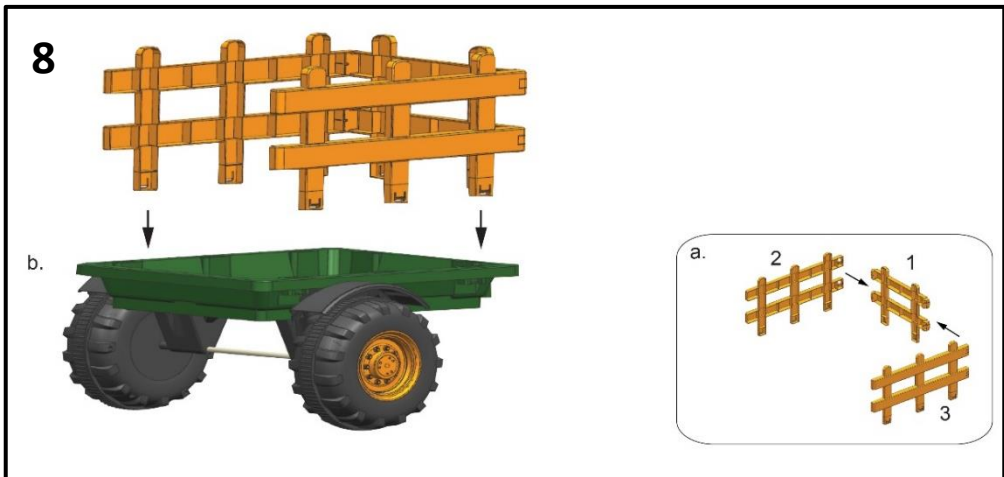
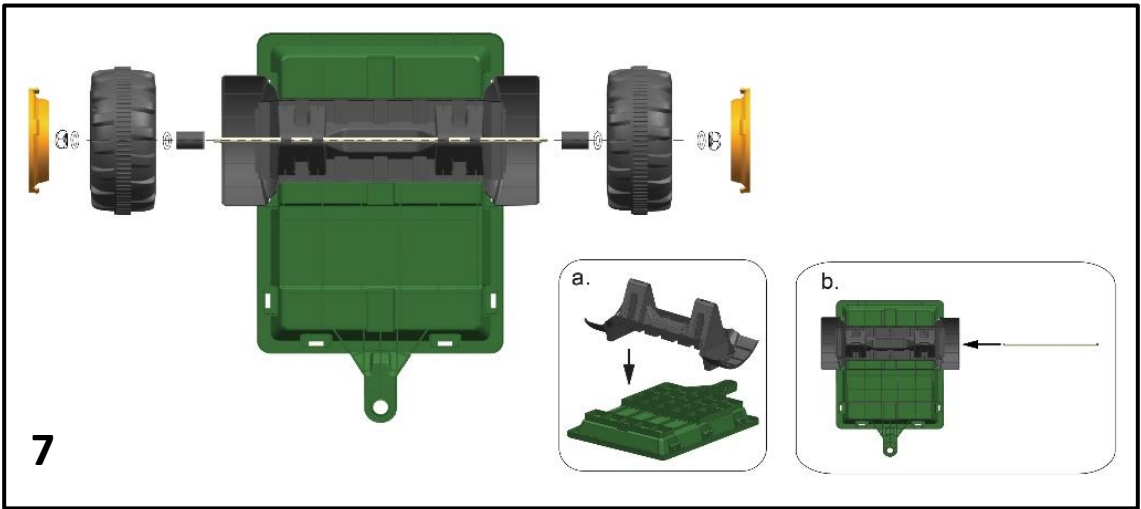
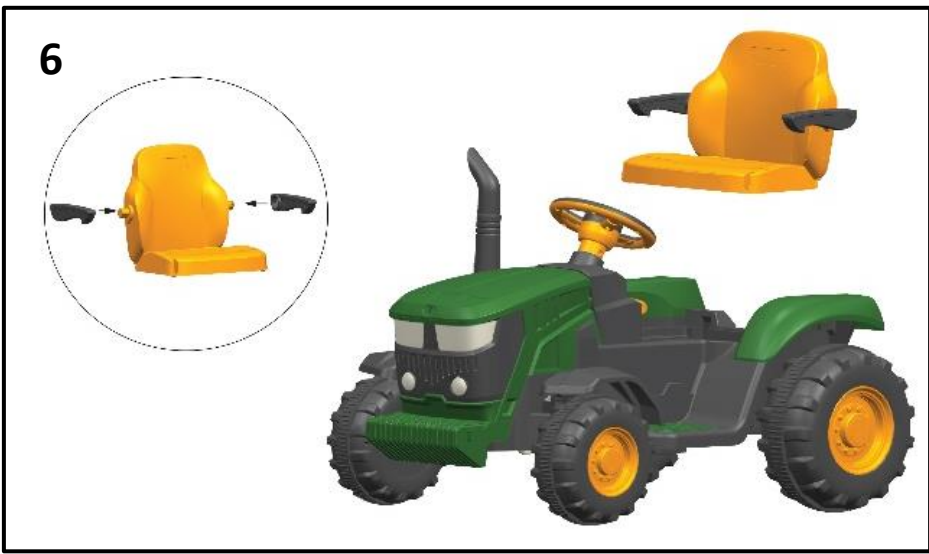

9

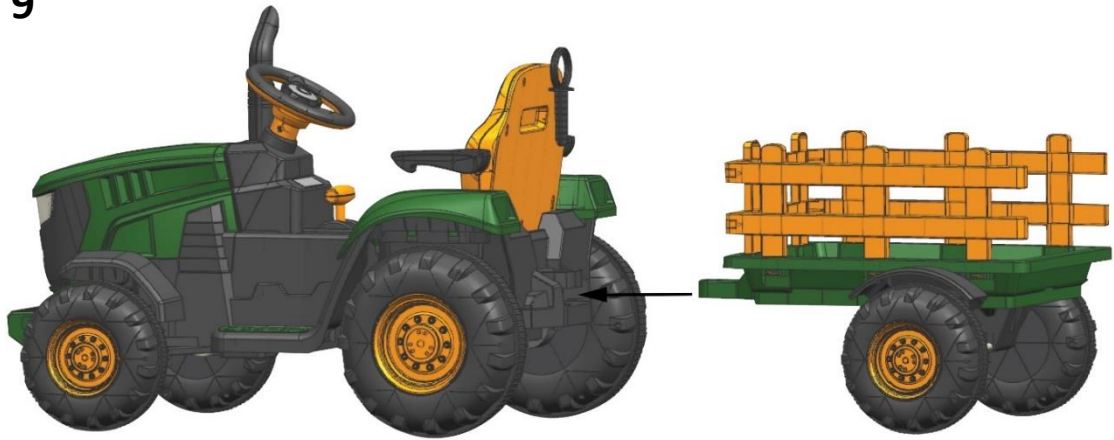

УПОТРЕБА, МРЗ ПЛЕЙЪР, ДИСТАНЦИОННО УПРАВЛЕНИЕ И ЗАРЕЖДАНЕ
USE, MP3 PLAYER, CHARGING

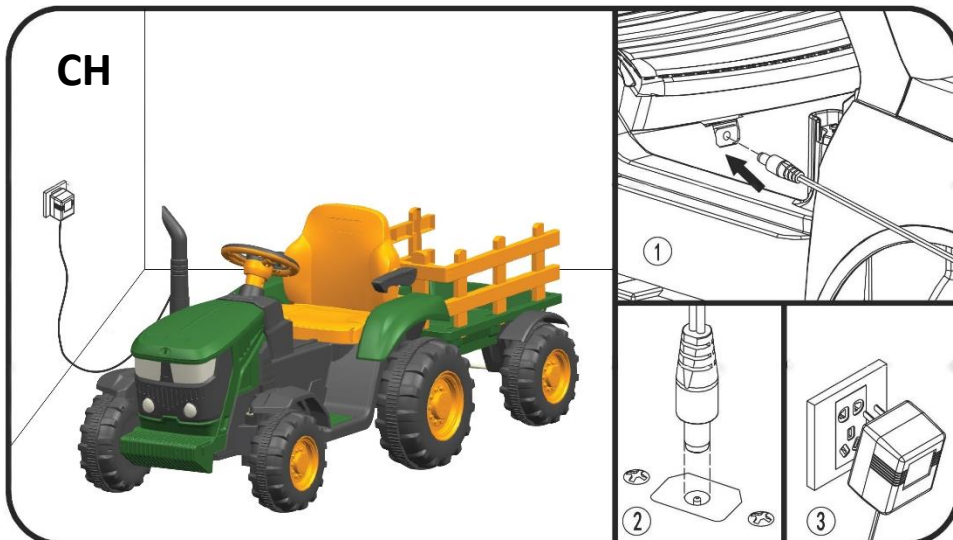

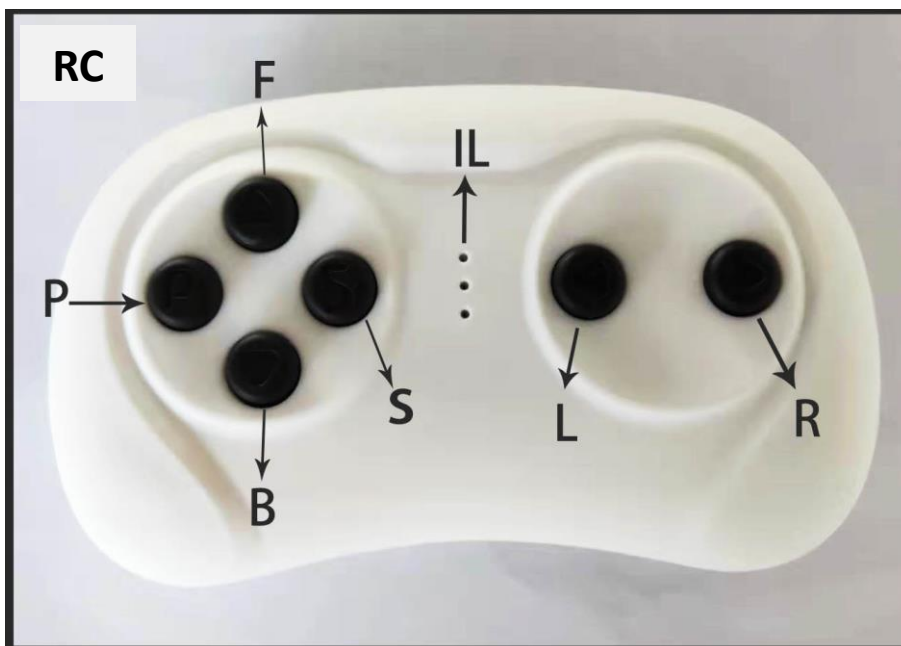

BG

ВНИМАНИЕ!

• НЕ ИЗПОЛЗВАЙТЕ В КАЛНИ ТЕРЕНИ!!!!

- **ИЗИСКВА СЕ СГЛОБЯВАНЕ ОТ СПЕЦИАЛИСТ.** Продуктът съдържа малки части, които трябва да бъдат сглобени само от възрастен. Дръжте децата настрана по време на сглобяването.
- Преди сглобяването винаги сваляйте предпазните материали и изхвърлете всички опаковки.
- **ОПАСНОСТ ОТ ЗАДАВЯНЕ** – Малки части. Не е подходящо за деца под 36 месеца.

СПЕЦИФИКАЦИИ

Подходяща възраст	Над 36 месеца	Максимална товароносимост	< 30 кг
Скорост	Минимална скорост при движение напред: 3.5 km/h Минимална скорост при движение назад: 3 km/h	Размер на продукта	С ремарке: 159.6 x 65.1 x 68.5 см Без ремарке: 96 x 55 x 44 см
Зарядно	Входящ ток: AC 220-240V, 50-60Hz Изходящ ток: DC 12V1000 mA	Батерия и мотор:	1*12V7Ah; 2*35W
Начин на захранване	Чрез акумулаторна батерия	Време за зареждане	8 ~ 12 Часа
Време за употреба	Около 40 минути след пълно зареждане	Среден живот на батерията	12 – 18 месеца
Работна честота на дистанционното управление	2.4GHz	Обхват на устройството за дистанционно управление	До 10 метра



Използвайте само на равна повърхност!

Не използвайте на затревени и кални площи!

СЕ МАРКИРОВКА И ЕО СЪОТВЕТСТВИЕ

Акумулаторният трактор е проектиран и произведен в съответствие с изискванията на европейска Директива 2009/48/ЕО относно безопасността на играчките, транспонирана на национално ниво с Наредба за съществените изисквания и оценяване на съответствието на играчките.

Продуктът и неговото устройство за дистанционно управление отговарят на общите и специфичните изисквания на следните хармонизирани стандарти:

•EN 71-1:2014+A1:2018; EN 71-2:2020; EN 71-3:2019+A1:2021; EN IEC 62115:2020+A11:2020; EN 62368-1:2014+A11:2017; EN 62479:2:2010; ETSI EN 301 489-1 V2.2.3; ETSI EN 301 489-3 V2.3.2; ETSI EN 300 400 V2.2.1; EN IEC 55014-1:2021; EN IEC 55014-2:2021.

ПРЕДВИДЕНА УПОТРЕБА

Акумулаторният трактор с ремарке RANCHER (модел HL-3388) е предназначен за деца на възраст над 36 месеца с тегло до 30 кг. Продуктът е проектиран за забавление и употреба в домашни условия. Предназначен е за ползване само от едно дете. Детето, което ще използва играчката, трябва да може да стои стабилно на краката си и да се придвижва самостоятелно.

ПРЕПОРЪКИ И ПРЕДУПРЕЖДЕНИЯ ЗА БЕЗОПАСНА УПОТРЕБА

- **Внимание!** Да се употребява само под пряк надзор от възрастен.
- **НИКОГА НЕ ОСТАВЯЙТЕ ДЕТЕТО БЕЗ НАДЗОР.** Винаги наблюдавайте детето, когато използва акумулаторния трактор.
- **Внимание!** Тази играчка не е подходяща за деца под тригодишна възраст поради нейната максималната скорост. Играчката има малки части. Опасност от задавяне.
- **Внимание!** Тази играчка няма спирачка.
- **Внимание!** При употреба следва да се носят лични предпазни средства. Винаги да се носят обувки по време на употреба. Уверете се, че детето е с плътни обувки, които не са с хлъзгаща подметка.
- **Внимание!** Да не се използва по платното за движение на превозни средства.
- **Внимание!** Продуктът е проектиран да се кара от малки деца на равна и гладка настилка. Не използвайте продукта върху меки повърхности като трева, почва или пясък. Да се използва само на добре осветени и обезопасени пространства и площадки за игра. Да не се използва на мокри и хлъзгави настилки. Никога не позволявайте на детето да кара в близост до басейни, стълби, стръмни склонове. Не използвайте в дъждовно време или вечер.
- **Внимание!** Продуктът трябва да се използва с повишено внимание! Необходими са определени умения, за да се избегнат евентуални падания или сблъсъци, които да причинят наранявания на детето. Преди да използвате акумулаторния трактор, запознайте детето с начина на употреба. Уверете се, че детето разбира как функционира и може свободно да маневрира с трактора в обезопасена среда и под наблюдение.
- **Внимание!** Използвайте продукта само по предвиденото му предназначение. Ако детето ползва продукта по начин, различен от предвидената употреба, съществува риск от повреда, която може да доведе до наранявания. Да не се използва за пренасяне на товари. Да не се използва повече от едно дете едновременно. Винаги да се седи на седалката. Максимално допустимото тегло на детето, използващо трактора е 30 кг.
- Не позволявайте на детето да стъпва върху седалката или да употребява акумулаторния трактор, докато е в изправено положение.
- Продуктът има регулируеми предпазни колани. Инструктирайте децата как да си поставят предпазния колан преди употреба, за да гарантирате безопасността им.
- **Важно!** Преди употребата на продукта за първи път, батерията трябва да се зареди за 8 - 12 часа, но не повече от 15 часа. Само възрастен може да зарежда и презарежда батерията.

•**Внимание!** Движещи се части. Опасност от прищипване/заклецоване. Не позволявайте на детето, управляващо акумулаторния трактор, както и на други деца, намиращи се в близост, да докосват ходовите колела с ръце или други предмети, докато са в движение.

•Изисква се сглобяване от възрастен.

•По време на сглобяването на трактора, не трябва да има деца под 3 години в близост. Дребни части. Риск от задавяне.

•Дръжте опаковката на продукта на място, недостъпно за деца по време на разопаковането и след това.

•Поставянето и зареждането на батериите да се извършва само от възрастен.

•При удар внимателно прегледайте акумулаторния трактор и нейните компоненти за евентуални неизправности, преди детето да я използва отново.

•Периодично проверявайте състоянието и целостта на отделните детайли, защото в случай на повреда е възможно нараняване на вашето дете. Не използвайте акумулаторния трактор, ако установите, че има липсващи, разхлабени, износени или повредени части. Свържете се с търговския обект, от който сте закупили продукта, за резервни части. Не замествайте с части, които не са предоставени от производителя.

•**ВАЖНО:** Не променяйте нищо по конструкцията на продукта, което може да доведе до намаляване на безопасността на продукта. Не поставяйте и не връзвайте по играчката предмети или други аксесоари и връзки. Това може да предизвика закачане, омотаване и нарушаване на равновесието, вследствие, на което детето може да се нарани.

•Забранено е да съкращавате електрическите кабели или да добавяте други електрически части.

•При рестартирането на задвижващия мотор може да се появят искри. Забранено е да стартирате трактора при силно възпламеними и експлозивни среди, като например бензиностанции.

•Когато не използвате повече играчката, спрете я от захранване.

ЧАСТИ НА ПРОДУКТА

Преди да започнете да сглобявате акумулаторния трактор, извадете частите от опаковката и проверете дали са налични всички, описани по-долу. Запазете опаковките, докато завършите напълно сглобяването.

Вижте Фигура PD: 1. Корпус на трактора – 1 бр.; 2. Седлака – 1 бр.; 3. Волан – 1 бр.; 4. Подлакътник на седалката – 2 бр.; 5. Ауспух – 1 бр.; 6. Редуктор – 2 бр.; 7. Втулка -2 бр.; 8. Предна ограда на ремаркетото -1 бр.; 9. Преден калник – 1 бр.; 10. Странична ограда на ремаркетото 1 – 1 бр.; 11. Свързка за гумите на ремаркетото – 1 бр.; 12. Странична ограда на ремаркетото 2 – 1бр.; 13. Болт за ремаркетото – 1 бр.; 14. Ремарке – 1 бр.; 15. Задна гума – 2 бр.; 16. Ø12 Шайба – 12 бр.; 17. Декоративен тас на задни гуми – 2 бр.; 18. Гаечен ключ – 2 бр.; 19. Предна гума – 4 бр.; 20. Задна ос на трактора – 1 бр.; 21. Декоративен тас на предни гуми – 4бр.; 22. Ос на ремаркетото – 1 бр.; 23. Кормилен вал – 1 бр.; 24. Ø4x12 Болт с плоска глава – 24 бр.; 25. Гайка M10 – 8 бр.; 26. Зарядно – 1 бр.

ПРЕДИ СГЛОБЯВАНЕТО НА ПРОДУКТА

ВНИМАНИЕ!

•**ЗА БЕЗОПАСНОСТТА НА ВАШЕТО ДЕТЕ, ПРОЧЕТЕТЕ ВСИЧКИ ПРЕДУПРЕЖДЕНИЯ И ИНСТРУКЦИИ ЗА СГЛОБЯВАНЕ И УПОТРЕБА. ЗАПАЗЕТЕ ТОЗИ НАРЪЧНИК ЗА БЪДЕЩА СПРАВКА.**

•**ИЗИСКВА СЕ СГЛОБЯВАНЕТО ДА СЕ ИЗВЪРШИ ОТ ВЪЗРАСТЕН.** Продуктът съдържа малки части, което налага сглобяването да се извърши от възрастен. Деца не трябва да присъстват по време на сглобяването.

•Свалете предпазните материали и опаковки и ги изхвърлете след сглобяването на продукта.

•Опаковката на трактора не е играчка за децата. С цел да се избегне задушаване или смърт, пазете найлоновата опаковка на продукта далеч от децата.

• Уверете се, че бутонът за захранването е в позиция “OFF” преди сглобяването на трактора.

СТЪПКИ НА СГЛОБЯВАНЕ

На фигура А е представена схема на устройството на трактора и необходимите инструменти за неговото сглобяване.

Посочените инструменти за сглобяване на трактора не са включени в комплекта: 1. Гаечен ключ; 2. Монтажен чук; 3. Клеци; 4. Отвертка.

1. МОНТИРАНЕ НА ПРЕДЕН КАЛНИК – ФИГУРА В.1:

а) Поставете левия преден калник върху оста над предната кормилна свързка. Натиснете внимателно надолу. Поставете и десния калник по същия начин. Проверете дали калниците са плътно прилегли към оста. Те трябва да се въртят, когато предната ос се завърти.

б) След това поставете по една шайба на оста подаваща се над калника. Фиксирайте с помощта на гайка и гаечен ключ. Проверете отново дали предния калник се върти в синхрон с предната ос.

2.МОНТИРАНЕ НА КОРМИЛЕН ЛОСТ, ЗАДНА ОС И ЗАДНИТЕ РЕДУКТОРИ – ФИГУРА В.2

Повдигнете корпуса и промушетте правия край на кормилния вал през отвора на предния редуктор, който е закрепен към корпуса на трактора. Закривената част на кормилния вал трябва да се фиксира към предната ос. Промушетте задната ос през съответните отвори на корпуса. Фиксирайте я с помощта на втулки – демпфер и придържащи плочки, както е показано на фигурата. След това монтирайте левия и десния задвижващи мотори (редуктори) и свържете кабелите на мотори с кабелите на трактора. **Отбележете! Задната ос може да е фабрично монтирана към корпуса на трактора.**

3.МОНТИРАНЕ НА ПРЕДНИ И ЗАДНИ ГУМИ – ФИГУРА В.3:

•**Монтиране на предни гуми:** Поставете от двете страни на предната ос в следната последователност: шайба → предна гума → шайба → М10 гайка. Фиксирайте от двете страни края с помощта на гаечен ключ. Поставете декоративните тасове на гумите.

•**Монтиране на задни гуми:** Поставете от двете страни на задната ос по една задна гума. Зъбчатката на гумата трябва да пасне плътно към зъбчатката на задния редуктор. След това поставете от двете страни по една шайба. Фиксирайте от двете страни края с помощта на гайки М10 и гаечен ключ. Поставете декоративните тасове на гумите.

4.МОНТИРАНЕ НА ВОЛАН – ФИГУРА В.4:

Свържете кабела на волана с този, подаващ се от корпуса на трактора. Поставете волана върху кормилния вал. Подравнете отворите на волана и кормилния вал, през които ще мине фиксиращият болт. Промушетте болта и го застопорете с помощта на отвертка и гайка.

5.МОНТИРАНЕ НА АУСПУХ – ФИГУРА В.5:

Поставете аспуха в отвора от дясната страна на корпуса на трактора. Натиснете внимателно, за да го фиксирате. Аспухът е монтиран, когато чуете звук на щракване.

6.МОНТИРАНЕ НА СЕДАЛКА И СВЪРЗВАНЕ НА КАБЕЛИТЕ НА ТРАКТОРА С БАТЕРИЯТА – ФИГУРА В.6: .

•**Монтиране на подлакътници:** Поставете подлакътниците в точките на инсталиране от всяка страна на седалката и натиснете, за да фиксирате добре. **Внимание!** Не прилагайте твърде голяма сила, за да не счупите някоя от частите.

•**Монтиране на седалка:** Свържете основния захранващ кабел на трактора към батерията (червения кабел на трактора с червената клемма на батерията). **Никога** не обръщайте полярността. **Никога** не свързвайте черен кабел с червена клемма, или обратното. Това може да доведе до късо съединение. Включете захранването, за да проверите дали свързването е било успешно и има ток по електрическата верига. Поставете седалката на предназначения за нея място на корпуса на трактора. Подравнете отворите на седалката за фиксиращите винтове със съответните отвори на корпуса на трактора. Поставете в тези отвори винтове и ги затегнете с помощта на отвертка.

7.МОНТИРАНЕ НА ГУМИТЕ КЪМ РЕМАРКЕТО – ФИГУРА В.7:

Обърнете корпуса на ремаркетото наобратно. Прикрепете свързката за гумите към ремаркетото. Фиксирайте свързката към ремаркетото с помощта на самонарезни винтове ST4.0*12 (7.a). Промушетте през отворите на свързката оста за гумите на ремаркетото (7.b). Поставете от двете страни на оста в следната последователност: уплътнител → шайба → гума → шайба → М10 гайка. Затегнете гайките с помощта на гаечен ключ. Така ще фиксирате гумите. Накрая поставете декоративните тасове на гумите.

8.**МОНТИРАНЕ НА ОГРАДАТА НА РЕМАРКЕТО – ФИГУРА В.8:** Свържете една с друга огради 1, 2 и 3 и ги фиксирайте с помощта на 4 винта ST4.0 (8.a). Поставете сглобената ограда в точките на инсталиране от всяка страна на ремаркетото и натиснете внимателно, докато не чуете щракване (8.b). **Внимание!** Не прилагайте твърде голяма сила, за да не счупите някоя от частите.

9.**МОНТИРАНЕ НА РЕМАРКЕТО КЪМ КОРПУСА НА ТРАКТОРА – ФИГУРА В.9:** Поставете ремаркетото в задния корпус на трактора при съответния държач. Подравнете отворите на държача и ремаркетото, предназначени за заключващия болт. След това промушетте болта през тях, за да застопорите ремаркетото към корпуса на трактора.

УПОТРЕБА НА АКУМУЛАТОРЕН ТРАКТОР

> БЕЛЕЖКА А:

1. Когато смените посоката на движение или скоростта, първо се уверете, че трактора не се движи. В противен случай, ако сменяте внезапно посоката на движение без да сте спрели трактора, може да се стигне до повреда на редуктора и мотора.

2. Ако използвате дистанционното управление, следвайте указанията от тази инструкция.

> **БЕЛЕЖКА В:** Преди да започнете да използвате акумулаторния трактор, трябва да проверите, дали сте извършили следното:

•Трактора трябва да е напълно сглобен, точно както е описано в инструкцията.

•Буксите на кабелите на електрическата система трябва да са правилно свързани с клемите на акумулаторната батерия (червена буква с червена клемма, черна буква с черна клемма). Преди употреба трябва да проверите и дали има ток по системата – включете бутон ON/OFF и проверете дали и музикалните бутони функционират правилно.

•Проверете дали всички винтове са затегнати.

•**ВАЖНО!** Винаги спирайте акумулаторния трактор от движение, преди да започнете да го зареждате.

> **Вижте Фигура U:**

1.**Бутон за стартиране:** Чрез него можете да стартирате или спирате акумулаторния трактор.

2.**Превключвател напред/назад (D/ P /R):** Предназначен е за смяна на посоката на движение напред или назад.

•За да придвижите трактора напред, превключвателят за придвижване Напред/ Назад трябва да се постави в

позиция напред (D) и да се натисне крачния педал. Ако педалът се освободи, тракторът спира да се движи.
• За да се придвижи тракторът назад, превключвателят за придвижване Напред/ Назад трябва да се постави в позиция назад (Backward - R) и да се натисне крачния педал. Ако педалът се освободи, тракторът спира да се движи.

• Позиция Р – Поставете лоста в тази позиция, за да спрете да се движи трактора.

3.Музикален плейър: с бутони за смяна на мелодията, пускане и пауза на мелодия, намаляване на звука, увеличаване на звука, бутон режим (Mode) за промяна на вида на мелодиите, които звучат. На плейъра има и дисплей, показващ оставащия заряд в батерията, USB извод, слот за карта памет и жак за кабел за микрофон.

4.Клаксон на волана.



Не слушайте силно музика, тъй като това може да доведе до увреждане на слуха.

ДИСТАНЦИОННО УПРАВЛЕНИЕ НА АКУМУЛАТОРЕН ТРАКТОР

САМО ВЪЗРАСТЕН МОЖЕ ДА ИЗПОЛЗВА ДИСТАНЦИОННОТО УПРАВЛЕНИЕ!

Употребата на дистанционно устройство е винаги водещо пред придвижването на трактора чрез ръчно управление с педал.

(При използване на дистанционното управление, педалът не функционира.)

Следвайте стриктно инструкциите при дистанционно управление на акумулаторни трактор.

I. ПОСТАВЯНЕ НА БАТЕРИИТЕ :

ВНИМАНИЕ! При поставянето на батериите не трябва да присъстват деца!

1. В комплекта не са включени батерии.
2. Отвъртете винта на капака на отделението за батерии с помощта на отвертка и го оставете настрана.
3. След това поставете 2 бр. AAA (1.5V) батерии в отделението, като спазвате правилния поляритет (+/-), означен на дъното на отделението.
4. Поставете обратно капачето на отделението за батерии и го застопорете с помощта на винта.
5. С батериите трябва да борави възрастен. Не позволявайте децата да си играят с батериите.

6. Внимание! Поставянето и следваща смяна на батериите винаги трябва да се извърши от възрастен.

II. БУТОНИ НА ДИСТАНЦИОННОТО УПРАВЛЕНИЕ – ВИЖТЕ ФИГУРА RC:

- F – Напред – натиснете, за да придвижите трактора напред;
- B – Назад – натиснете, за да придвижите трактора назад;
- P – Спиране/ Пауза – натиснете, за да спрете трактора от движение;
- L – Завиване наляво – натиснете, за да завие трактора наляво;
- R – Завиване надясно – натиснете, за да завие трактора надясно;
- S – Избор на скорост – натиснете, за да придвижите трактора с ниска, нормална и висока скорост. Назад трактора може да се движи само на ниска скорост.
- IL – LED индикаторна светлина за скоростта – 1 индикаторна светлина = бавна скорост, 2 = средна скорост и 3 = бърза скорост.

III. СВЪРЗВАНЕ НА УСТРОЙСТВОТО ЗА ДИСТАНЦИОННО УПРАВЛЕНИЕ С ТРАКТОРА:

1. Изключете трактора от бутона за включване/ изключване.
 2. Поставете нужните батерии в отделението на дистанционното управление. Така то ще се включи. Трите индикаторни светлини трябва да проблеснат.
 3. След това натиснете бутона за включване/ изключване на трактора. Индикаторните светлини на дистанционното управление ще спрат да проблесват. 2 от тях ще светят, а третата ще се изключи. Това означава, че дистанционното управление е правилно свързано с трактора.
 4. Когато батериите на дистанционното управление се изтощат, трябва да се подменят с нови. Не е нужно да сдвоявате наново дистанционното управление с трактора.
- **ОТБЕЛЕЖЕТЕ!** Ако не използвате устройството за дистанционно управление за повече от 10 секунди, то ще изключи автоматично. Натиснете който и да е бутон, и то ще се включи едновременно.

8. Важно:

• **ВНИМАНИЕ:** Ако батериите нямат достатъчно заряд, чрез дистанционното управление ще можете да контролирате само движението напред и назад на трактора. Веднага подменете старите батерии с нови.

• **ВНИМАНИЕ:** Когато трактора се управлява чрез дистанционното управление, не трябва да се натиска педала, защото това ще повлияе на нормалния ход на трактора.

• Използваното устройство за дистанционно управление на акумулаторния трактор HL-3388 е с артикулен номер CST-1A.

• С настоящото, Мони Трейд ООД, декларира, че този тип радиосъоръжение, модел CST-1A, е в съответствие с Директива 2014/53/ЕС. Пълният текст на ЕО декларацията за съответствие може да се намери на следния интернет адрес: www.moni.bg

IV. Важна информация за батериите:

1. Винаги махайте изтощените батерии и не ги изхвърляйте заедно с битовия отпадък, а на определените за целта места. Те са рециклируеми.

2. Използвайте батерии с означения размер и волтаж на дъното на отделението за батерии.
3. Препоръчват се алкални батерии.
4. Ако не използвате продукта за дълго време, винаги изваждайте батериите.
5. Когато сменяте с нови батерии, винаги сменяйте всички батерии. Децата не трябва да присъстват по време на смяната на батериите.
6. Не смесвайте стари с нови батерии.
7. Не смесвайте алкални, стандартни (Въглерод - Цинкови), или презаредими (Никел – Кадмиеви) батерии.
8. Не слагайте батериите в огън, тъй като те може да избухнат или да протекат.

ЗАРЕЖДАНЕ НА АКУМУЛАТОРНАТА БАТЕРИЯ НА ИГРАЧКАТА

ЗАРЕЖДАНЕТО НА АКУМУЛАТОРНАТА БАТЕРИЯ ТРЯБВА ДА СЕ ИЗВЪРШВА САМО ОТ ВЪЗРАСТЕН!

1. Преди употреба за първи път, трябва да заредите батерията за 8 - 12 часа. Не презареждайте батерията за повече от 15 часа, за да избегнете прегряване на батерията и зарядното.
2. След всяка употреба или веднъж в месеца минимум трябва да зареждате акумулаторната батерия от 8 до 12 часа, но не повече от 15 часа.
3. Когато нормалната скорост на играчката очевидно започне да се понижава или след всяко използване на продукта, заредете батерията.
4. Проверявайте батерията, зарядното и техните букси и кабели за прекомерно износване или повреда всеки път преди да започнете да зареждате батерията. Ако откриете износване или повреда, не използвайте зарядното или батерията, докато не се смени износената или повредената част.
5. Зареждането на батерията трябва да става само в сухи зони.
6. Нормално е батерията и зарядното да се затоплят по време на зареждане.
7. Зареждайте батерията поне веднъж в месеца, дори когато количката не се използва.
8. При стайна температура под 5 градуса по Целзий, зареждането трябва да се удължи с 3-5 часа. Под - 5 градуса по Целзий, не използвайте този продукт.

9. ЗАРЕЖДАНЕ (ФИГУРА U.):

ВНИМАНИЕ!!!

- Използвайте само батерията и зарядното, които са препоръчани от производителя.

1. Изключете акумулаторния трактор от захранване преди да започнете да зареждате батерията.
2. На Фигура U.3 е указано къде се намира контактът за зареждане – под седалката.
3. Свържете буксата на зарядното към контакта за зареждане.
4. Поставете щепсела на зарядното в контакт от главната електропреносна мрежа.
5. Уверете се, че акумулаторния трактор е спряна от движение преди да започнете да я зареждате

ВНИМАНИЕ!

1. ЗА ДА ПРЕДПАЗИТЕ ОТ ОГЪН И ЕЛЕКТРИЧЕСКИ УДАР:

- Винаги използвайте само презаредимата батерия и зарядното предоставени със закупения продукт. **НИКОГА НЕ ИЗПОЛЗВАЙТЕ** батерия или зарядно на друга марка или друг продукт.
 - Не поставяйте батерията или зарядното за друг продукт. Може да се стигне до прегряване, пожар или експлозия.
 - **НИКОГА** не променяйте електрическата верига. Ако направите някакви промени по нея може да се стигне до късо съединение, пожар или експлозия или системата перманентно да се повреди.
 - **НЕ ПОЗВОЛЯВАЙТЕ ДА СЕ ОСЪЩЕСТВЯВА ДИРЕКТЕН КОНТАКТ МЕЖДУ КЛЕМИТЕ НА БАТЕРИЯТА. МОЖЕ ДА СЕ СТИГНЕ ДО ПОЖАР ИЛИ ЕКСПЛОЗИЯ.**
 - **Не позволявайте какъвто и да вид течност да попада върху батерията или нейните компоненти.**
 - По време на зареждането на батерията се получават експлозивни газове. Не зареждайте в близост до източници на топлина или възпламеними вещества. Зареждайте батерията **САМО** в добре проветриви помещения.
 - Никога не вдигайте батерията за жиците или зарядното. Може да възникне повреда по батерията и това да доведе до пожар. Вдигайте батерията **САМО** за кутията.
 - Зареждайте батерията само в сухи зони.
 - Клемите на батериите, терминалите и свързаните с тях части съдържат олово и оловни компоненти, химикали, които могат да причинят ракови заболявания и репродуктивни увреждания. **Винаги мийте ръцете си след работа с батерията.**
 - Не отваряйте батерията. Батерията съдържа оловна киселина и други материали, които са токсични и корозивни.
 - Не отваряйте зарядното! Откритите жици и електрически компоненти кутията на зарядното може да предизвикат електрически удар.
2. Само възрастен може да борави или зарежда батерията. **НИКОГА** не позволявайте децата да работят с или да зареждат батерията. Батерията е тежка и съдържа оловна киселина (електролит).
 3. Не изпускайте батерията. Това може да доведе до трайно увреждане на батерията или да се стигне до сериозни наранявания.

ВНИМАНИЕ!

4. Преди да започнете да зареждате продукта трябва да проверите дали зарядното, батерията и кабелите са в добро състояние. Ако има някаква повреда по някоя от тези части, трябва да преустановите употребата им, докато се отстрани неизправността.
5. Не позволявайте батерията да се изтощи напълно. Трябва да я презареждате след всяка употреба или веднъж месечно, ако не я използвате редовно.
6. При зареждане не обръщайте батерията наобратно.
7. Винаги обезопасявайте и застопорявайте акумулаторната батерия с помощта на скобата. В противен случай батерията може да изпадне и да нарани детето, ако акумулаторният трактор се преобърне.
8. Съвсем нормално е зарядното да се затопли по време на зареждане, но ако зарядното е много горещо, трябва да преустановите зареждането и да проверите адаптера и батерията.
9. Преди да приберете акумулаторния трактор за съхранение, трябва да заредите батерията му напълно. След това на
10. При зареждането трактора е неизползваем, тъй като се спира тока по електрическата система.
11. **БУТОНЪТ ЗА ЗАХРАНВАНЕ ТРЯБВА ДА Е ИЗКЛЮЧЕН** по време на зареждане.
12. На децата не е позволено да боравят със зарядното. С него трябва да борави само възрастен. След зареждане винаги го прибирайте на място, недостъпно за деца. Зарядното не се счита за играчка.



ОТСТРАНЯВАНЕ НА ИЗТОЩЕНАТА БАТЕРИЯ

Вашата батерия в един момент ще загуби способността си да задържа заряд. В зависимост от интензивността на употреба и вариращите условия, батерията би трябвало да може да се използва от една до три години. За да подмените батерията и да отстраните изтощената, следвайте следните стъпки:

1. Свалете седалката на акумулаторния трактор.
2. Свалете буксите на кабелите на батерията.
3. Свалете металната скоба, предпазваща батерията от падане.
4. Внимателно вдигнете батерията.
 - В зависимост от състоянието на батерията (напр. протичане) може да искате да носите предпазни ръкавици преди да свалите батерията.
 - Не вдигайте батерията за нейните клеми или кабели.
5. Поставете изтощената батерия в найлонова опаковка. **Важно!** Запечатана оловно-киселинна батерия трябва да се рециклира или изхвърли по екологосъобразен начин с цел опазване на околната среда от замърсяване. Батерията съдържа оловна киселина (електролит) и трябва да се отстранява по екологосъобразен начин и според нормативните изисквания. НЕ изхвърляйте акумулаторната батерия в огън, тъй като тя може да избухне или да протече. НЕ изхвърляйте оловно-киселинната батерия в кофите за битов отпадък. Инсинерацията (изгарянето), депонирането или смесването на запечатаните оловно-киселинни батерии с битовия отпадък е забранено от закона. Изтощената акумулаторна батерия може да се занесе за рециклиране в местния център по рециклиране или в център за продажба на такива батерии.
6. Подменете батерията с нова и свържете всички кабели и букси отново.
7. Поставете обратно металната скоба, предпазваща батерията от обръщане или изпадане.
8. Поставете обратно седалката на акумулаторния трактор.

БУШОН

Батерията е свързана с термопрекъсвач (бушон). Ако електрическата система или батерията са претоварени, термопрекъсвачът ще изключи захранването на трактора. Той ще се саморестартира след 20 секунди. Тогава ще може да се включи отново трактора. Ако бушонът се изключва непрекъснато по време на употреба, може би тракторът е за ремонт. Свържете се с търговския обект, от който сте го закупили. **НЕ СЕ ОПИТВАЙТЕ САМИ ДА ПОПРАВЯТЕ ПРОДУКТА, ЗАЩОТО ГАРАНЦИЯТА ВИ ЩЕ ОТПАДНЕ.**

Избягвайте следното, за да предотвратите падане на бушона:

- Не претоварвайте трактора с тегло над разрешеното.
- Не завързвайте нищо зад трактора.
- Не карайте по стръмни наклони.
- Не буксувайте на място, защото може да се стигне до прегряване на редуктора.
- Не карайте в много горещо време, защото компоненти може да прегреят.
- Не позволявайте на вода или други течности да влизат в контакт с батерията или други електрически компоненти.
- Не променяйте електрическата верига. Може да се стигне до токов удар.

ПОЧИСТВАНЕ И ПОДДРЪЖКА НА ПРОДУКТА

❖ Почистване:

1. Не почиствайте продукта с маркуч. Не го мийте с вода и сапун. Не използвайте трактора, когато вали дъжд или сняг. Водата може да повреди мотора, електрическата система и батерията.

2. Почиствайте акумулаторния трактор само със мека суха кърпа. За да възстановите блясъка на пластмасовите части, използвайте полиращ препарат за мебели, който **НЕ СЪДЪРЖА** восък. Не използвайте силни абразивни почистващи препарати.

❖ **Поддръжка и съхранение:**

1. Отговорността е изцяло на родителите/възрастен да провери главните части на играчката преди употреба. Редовно проверявайте за потенциален риск от повреда/нараняване – батерията, зарядното, електрически кабели или жици, букси, винтове, корпус, задвижващи системи, колела, затягащи елементи – дали са в добро състояние или не, дали има някакви повреди, счупени или отчупени части. Ако откриете такива, преустановете употребата на продукта, докато се отстрани повредата. За консултация се свържете с търговския обект, от който сте закупили продукта или с вносителя.

2. Уверете се, че пластмасовите части на играчката не са пукнати или счупени.

3. От време на време използвайте смазочно масло, за да смажете движещите части като например гумите. Трябва да нанасяте много тънък слой от маслото и да внимавате при нанасянето му.

4. Съхранявайте трактора само в изправено състояние, не го обръщайте наобратно и не го накланяйте. Паркирайте акумулаторния трактор в затворено помещение или го покрийте с брезент, за да го предпазите от мокро време.

5. Когато не използвате продукта, трябва да го съхранявате на сухо, хладно и проветриво място. Не съхранявайте продукта в близост до източници на топлина – открит огън, отоплителни уреди или готварски печки, а също и на влажни места.

6. САМО ЗА ВЪЗРАСТНИ: презареждайте батерията след всяка употреба. Презареждайте батерията поне веднъж месечно, когато не използвате акумулаторния трактор.

7. Когато не се използва акумулаторния трактор, трябва всички електрически източници да са изключени. Всички превключватели трябва да са в нулево положение или в позиция "stop". Разкачете и буксите на кабелите на батерията.

8. Ако няма да се използва продукта за дълго време, трябва да заредите батерията напълно, преди да го приберете. А за да поддържате по-дълъг живот на батерията, трябва да я зареждате на всеки три месеца.

9. Преди да приберете трактора за съхранение трябва да: поставите бутона за захранване в положение OFF, да извадите кабелите от всички букси и да извадите акумулаторната батерия от трактора. Съхранявайте я на подходящо място (сухо, хладно и проветриво помещение). Не позволявайте на деца да играят в близост до батерията.

10. ВАЖНО! НЕ ПРАВЕТЕ ПРОМЕНИ ПО КОРПУСА НА ТРАКТОРА И ОСНОВНИТЕ МУ ЧАСТИ, А СЪЩО И ПО ЕЛЕКТРИЧЕСКАТА ИНСТАЛАЦИЯ! Това може да доведе до неизправности по трактора, неправилен начин на работа и до риск от нараняване на Вашето дете. Поддръжките на тези части трябва да се правят от вещо лице – оторизиран сервиз или вносител.

11. Не презареждайте незаредими батерии, не смесвайте стари с нови или различни видове батерии. Внимавайте за поляритета при поставяне на батериите.

12. Не променяйте структурата на този продукт и електрическата му система. Всякакви промени трябва да се извършват само под ръководството на техник. При проблеми се свържете с търговското лице, от което сте закупили продукта или вносителя.

НАРЪЧНИК ЗА ОТСТРАНЯВАНЕ НА НЕИЗПРАВНОСТИ

Проблем	Възможна Причина	Решение
Акумулаторния трактор не се движи	Батерията може да няма достатъчно заряд.	Презаредете я както е описано в раздел ЗАРЕЖДАНЕ НА АКУМУЛАТОРНАТА БАТЕРИЯ НА ИГРАЧКАТА от тази инструкция.
	Термопрекъсвачът е паднал.	Вижте раздел БУШОН от тази инструкция.
	Разхлабени са буксите на батерията или други жици	Уверете се, че буксите са добре свързани с батерията. Ако има разхлабени жици около мотора, свържете се с <i>търговския обект, от който сте купили продукта.</i>
	Батерията е износена.	Подменете батерията с нова. За целта се свържете с търговския обект, от който сте закупили продукта.
	Електрическата мрежа е повредена.	Свържете се с търговския обект, от който сте закупили продукта.
	Моторът е повреден.	Свържете се с търговския обект, от който сте купили продукта.

Проблем	Възможна Причина	Решение
Акумулаторният трактор не се движи за дълго време	Батерията не е достатъчно заредена.	Проверете дали кабелите са добре свързани по време на зареждане.
	Батерията е стара и не задържа заряд.	Подменете я с нова. За целта се свържете с търговския обект, от който сте закупили продукта.
Акумулаторният трактор се движи бавно	Батерията е с нисък заряд.	Презаредете батерията.
	Батерията е стара.	Подменете я с нова. За целта се свържете с търговския обект, от който сте закупили продукта
	Акумулаторният трактор е претоварен.	Намалете тежестта.
	Акумулаторният трактор се използва в неподходящи условия.	Избягвайте употребата на трактора в неподходящи условия.
Тракторът трябва да се бутне напред, за да тръгне.	Слаб контакт между жиците или буксите.	Проверете дали всички кабели и букси са добре свързани.
	Мъртва точка при мотора.	Свържете се с търговския обект, от който сте закупили продукта
Трудна смяна на предавките от движение напред към движение назад и обратно.	Смяна на предавките, докато тракторът е в движение.	Спрете напълно трактора от движение, за да смените предавките.
Силен шум или кликащи звуци, идващи от мотора или редуктора.	Моторът или предавките са повредени.	Свържете се с търговския обект, от който сте закупили продукта.
Батерията не се зарежда	Буксата на кабелите на батерията или на зарядното са разхлабени.	Проверете дали буксите на кабелите на батерията са здраво свързани.
	Зарядното не е включено.	Проверете дали зарядното е включено към работещ контакт от основната електропреносна мрежа във Вашия дом.
	Зарядното не работи.	Свържете се с търговския обект, от който сте купили продукта.
Зарядното е топло по време на зареждане.	Това е нормално и не би трябвало да Ви притесни.	
Прочетете изцяло тези инструкции и насоки за отстраняване на неизправностите. Ако има проблем, свържете се с търговския обект, от който сте закупили продукта.		

УСЛОВИЯ ЗА ТЪРГОВСКА ГАРАНЦИЯ

I. ГАРАНЦИЯТА ОТПАДА И РЕКЛАМАЦИЯТА НЕ СЕ ОБСЛУЖВА БЕЗПЛАТНО КОГАТО:

- НЕ СТЕ ЗАПАЗИЛИ КАСОВАТА БЕЛЕЖКА И/ИЛИ ФАКТУРАТА.
- НЕ СА СПАЗЕНИ УКАЗАНИЯТА ОТ ИНСТРУКЦИИТЕ ЗА СГЛОБЯВАНЕ, МОНТАЖ И ПРОФИЛАКТИКА.
- НЕ СА СПАЗЕНИ УКАЗАНИЯТА ОТ РЪКОВОДСТВОТО ОТНОСНО ПОДДРЪЖКАТА И ПРАВИЛНАТА УПОТРЕБА. ТАКИВА ПРИМЕРИ ЗА ИГРАЧКИ С АКУМУЛАТОРНА БАТЕРИЯ СА: ЗАПУШВАНЕ НА ИЗВОДИТЕ ПО МУЗИКАЛНИЯ ПАНЕЛ С КИБРИТЕНИ КЛЕЧКИ, ХАРТИЯ ИЛИ ДРУГИ МАТЕРИАЛИ; КАРАНЕ В КАЛНИ УЧАСТЪЦИ, ЗАБЛАТЕНИ ЗОНИ, ПЯСЪК; ДИРЕКТНО ОБЛИВАНЕ НА ПРОДУКТА С ВОДА С ЦЕЛ ПОЧИСТВАНЕ; СТОКАТА Е НЕПРАВИЛНО ИЛИ ЧАСТИЧНО СГЛОБЕНА.
- ИМА ПОВЪРХНОСТНИ НАРАНЯВАНИЯ, ПОЛУЧЕНИ ПО ВРЕМЕ НА ЕКСПЛОАТАЦИЯТА НА СТОКАТА, ПРИ ПРЕНАСЯНЕ, ТРАНСПОРТ ИЛИ СЪХРАНЕНИЕ. ПОВРЕДАТА Е ВЪЗНИКНАЛА ВСЛЕДСТВИЕ НА НЕБРЕЖНА ЕКСПЛОАТАЦИЯ, ПРЕТОВАРВАНЕ, СЪХРАНЕНИЕ В НЕПОДХОДЯЩА СРЕДА.
- ПОВРЕДАТА Е ВЪЗНИКНАЛА ВСЛЕДСТВИЕ НА УПОТРЕБА НА СТОКАТА ЗА ЦЕЛИ, РАЗЛИЧНИ ОТ ПРЕДНАЗНАЧЕНИЕТО ѝ - НАПРИМЕР ЗА ТЕСТОВЕ, ДЕМОНСТРАЦИИ, ОТДАВАНЕ ПОД НАЕМ И ДР.
- СТОКАТА Е РЕМОНТИРАНА В НЕОПРАВОМОЩЕН ОТ ПРОИЗВОДИТЕЛЯ СЕРВИЗ ИЛИ ОТ ДРУГИ ЛИЦА.
- ИМА ИЗВЪРШЕНА ПРОМЯНА ИЛИ МОДИФИКАЦИЯ НА КОНСТРУКЦИЯТА.

•ПОВРЕДАТА Е ПОЛУЧЕНА ВСЛЕДСТВИЕ НА МОНТИРАНИ ОТ ПОТРЕБИТЕЛЯ ЧАСТИ И АКЕСОАРИ, РАЗЛИЧНИ ОТ СПЕЦИФИКАЦИЯТА НА СТОКАТА ПРИ ПРОДАЖБАТА.

•ДЕФЕКТИТЕ СА ПОЛУЧЕНИ В РЕЗУЛТАТ НА ВЪЗДЕЙСТВИЕ НА ВЪНШНИ СИЛИ – ПРИРОДНИ БЕДСТВИЯ, СЧУПВАНИЯ СЛЕД УДАР С ТЪВЪРД ПРЕДМЕТ ИЛИ КАТАСТРОФА, ПРОМИШЛЕНИ ИЗПАРЕНИЯ, АГРЕСИВНИ МИЕЩИ ПРЕПАРАТИ И ДР. ПОДОБНИ.

II. СЛЕДНИТЕ ЧАСТИ ПОДЛЕЖАТ НА АМОРТИЗАЦИЯ ПРИ НОРМАЛНАТА ЕКСПЛОАТАЦИЯ НА СТОКАТА И НЕ ПОДЛЕЖАТ НА ГАРАНЦИЯ – БУТОНИ, АКУМУЛАТОРНА БАТЕРИЯ, ГУМИ, ПЛАСТМАСОВИ ЧАСТИ, ПОВРЕДЕНИ ЧАСТИ В СЛЕДСТВИЕ НА ПРЕТОВАРВАНЕ.

Произведено за **MONI**;

Производител и вносител: Мони Трейд ООД

Адрес: България, гр. София, кв. Требич, ул. Доло 1

Тел.: 02/ 936 07 90; Web: www.moni.bg

EN

WARNING!

•DO NOT USE IN MUDDY TERRAINS!!!!

- **ADULT ASSEMBLY REQUIRED.** The product contains small parts, which are for adult assembly only. Keep children away when assembling.
- Always remove protective material and poly bags and dispose before assembly.
- **CHOKING HAZARD** – Small parts. Not suitable for children under 36 months.

SPECIFICATIONS

Appropriate age	Over 36 months of age	Maximum weight capacity	< 30 kg
Speed	Minimum forwards speed: 3.5 km/h Minimum backward speed: 3 km/h	Size of the product	With trailer 159.6x65.1x 68.5cm Without trailer 96 x 55 x 44 cm
Charger	Input: AC 220-240V, 50-60Hz Output: DC 12V1000 mA	Battery and batteries	1*12V7Ah; 4*380W
Manner of charging	Rechargeable battery	Charging time	8 ~ 12 hours
Duration of use	Around 40 minutes after full charge	Expected life of the battery:	Around 300 charges
Working frequency of the remote control	2.4GHz	Range of the remote control	Maximum up to 10 meters



CE MARKING AND EO CONFORMITY

Battery-operated car RANCHER (model HL3388) has been designed and produced in compliance with the requirements of the European Toy Safety Directive, implemented at national level with the Regulation on the essential requirements and conformity assessment of toys. The product and its device for remote control comply with the general and specific requirements of the following harmonised standards:

- EN 71-1:2014+A1:2018; EN 71-2:2020; EN 71-3:2019+A1:2021; EN IEC 62115:2020+A11:2020; EN 62368-1:2014+A11:2017; EN 62479:2:2010; EN 61000-3-2:2014; EN 61000-3-3:2013; ETSI EN 301 489-1 V2.2.3 (2019-11); ETSI EN 301 489-17 V3.2.2 (2019-12); ETSI EN 300 328 V2.2.2 (2019-07).

INTENDED USE

Battery-operated car RANCHER (model HL3388) is designed for use by children over 36 months of age and maximum weight of the child up to 30 kg. The product is designed for play and home use. It is intended for use by one child only. The child who will use the car must be able to stand steady on their feet and move on their own.

WARNINGS AND RECOMMENDATIONS FOR SAFE USE

- Warning!** To be used under the direct supervision of an adult.
- NEVER LEAVE THE CHILD WITHOUT ADULT SUPERVISION.** Always monitor the child while it is using the battery-operated tractor.
- Warning!** This toy is unsuitable for children under 3 years due to its maximum speed. The toy has many small parts. Chocking hazards.
- Warning!** This toy has no breaks.
- Warning!** Protective equipment should be worn. One must always use shoes during use. Make sure your child wears sturdy, non-slip shoes.
- Warning!** Not to be used in traffic.
- Warning!** The battery-operated tractor has been designed to be driven by young children on flat and smooth surfaces. Do not use the product on soft surfaces such as grass, soil, or sand. To be used only in well-lit and safe playgrounds and secure areas. Do not use on wet or slippery surfaces. Never allow child to ride near pools and stairs. Do not use in rainy weather or in the evening.
- Warning!** The product needs to be used with caution, since skill is required to avoid falls or collisions causing injury to the user or third parties. Before the first use teach your child how correctly to drive the tractor. Make sure the child understands how the battery-operated car works and can use it correctly and safely in a safe and supervised environment.
- Warning!** Use the car only for its intended purpose. If a child uses the car in a manner other than its intended use, there is a risk of damage that could lead to serious injury. Do not use to carry loads. Not to be used by more than one child at a time. The maximum permitted weight is up to 25 kg.
- One must always sit on the seat. Do not allow the child to step on the seat or to use the battery-operated car, while standing up.
- The product has adjustable safety belts. Instruct the children to fasten their seat belts before use in order to guarantee their safety.
- Important!** Before use of the product for the first time, the battery must be charged around 8 - 12 hours, but no more than 15 hours. Only an adult can charge and recharge the battery.
- Warning!** Moving parts! Entrapment hazards! Do not allow the child, driving the car or other children in proximity, to touch the wheels with hands or other objects, when in motion.
- Adult assembly required.
- Children under 3 years of age are not to be present during assembly of the car. Small parts. Risk of choking.
- Keep the packing away from children during the unpacking and afterwards.
- The attachment and charging of the batteries must be made by an adult.
- In the event of an impact, carefully inspect the car and its components for possible malfunctions before the child uses it again.
- Do not use the toy if any parts are found to be missing, loosen, worn-out or damaged. Contact the shop from which you bought the product, for replacement parts, if needed. **DO NOT** substitute parts, which have not been provided by the manufacturer.
- Check regularly the condition of each part, since there is a risk of injuring your child in case of damage.
- Do not use the car if you find loosen, worn-out or damaged parts. The wheels should be moving freely.
- IMPORTANT:** Do not make any modifications to the product! Do not modify any part of the car body, because this might result in reducing the safety of the product! Do not place or tie any objects or other accessories and strings to it. This may cause hooking, entanglement, and loss of balance, resulting in injury to the child. Do not replace parts.
- Do not shortcut the battery terminals.
- Sparks may occur when restarting the drive motor. It is forbidden to start the motor in highly flammable and explosive environments, such as gas stations.
- When you stop using the toy, turn off the power.

PARTS LIST

Before you start to assemble the battery-operated car, take the parts out of the packaging and check whether all parts indicated in the list below are present. Keep the packaging until you have completely finished the assembly.

See Figure PD: 1.Vehicle body - 1pc; 2.Vehicle seat – 1pc; 3.Steering wheel – 1pc; 4.Armrest – 2pc; 5.Chimney; 6.Gear box – 2pcs; 7.Trailer axle sleeve – 2pcs; 8.Front fence of the trailer – 1pc; 9.Front fender – 2pcs; 10.First Trailer side fence – 1pc; 11.Fixing seat of trailer wheels – 1pc; 12. Second Trailer side fence – 1pc; 13.Trailer latch – 1pc; 14.Trailer – 1pc; 15.Rear wheel – 2pcs; 16. Ø12 Washer – 12pcs; 17.Rear Hubcap – 2pcs; 18.Wrenches – 2pcs; 19.Front wheel – 4pcs; 20.Rear axle long – 1pc; 21.Front Hubcap – 4pcs; 22.Trailer shaft short – 1pc; 23.Control lever – 1pc; 24.ST4.0*12 – 24pcs; 25.M10 Nut – 8pcs; 26.Charger – 1pc.

BEFORE ASSEMBLY OF THE PRODUCT

WARNING!

FOR THE SAFETY OF YOUR CHILD, PLEASE, READ ALL WARNINGS AND RECOMMENDATIONS FOR ASSEMBLY AND USE. KEEP THIS INSTRUCTION MANUAL FOR FUTURE REFERENCE.

- **AN ADULT MUST PERFORM THE ASSEMBLY.** The product contains small parts, which is the reason the assembly must be performed by an adult. Children must not be present during assembly.

- Remove the safety materials and packaging and throw them after the product is assembled.

- The packaging of the tractor is not a toy for children. For the purpose of avoiding suffocation or death, keep the plastic packaging away from children.

- Make sure that the power button is in an “OFF” position before assembly of the car.

ASSEMBLY STEPS

Figure A shows a diagram of the tractor's structure and the tools needed to assemble it. The listed tools for assembling the tractor are not provided: 1.Screwdriver; 2.Pliers; 3.Hammer; 4.Spanner.

1.INSTALL FRONT FENDER – FIGURE B.1:

a) Place the left front fender on the axle above the front steering coupler. Push gently to secure it. Install the right fender in the same way. Check that the fenders are securely fitted to the axle. They should rotate when the front axle is turned.
b) Then place a washer on the axle coming over the fender. Fix using a nut and spanner. Check again that the front fender rotates in line with the front axle.

2.INSTALL STEERING LEVER, REAR AXLE AND REDUCER - FIGURE B.2

Lift the body and thread the right end of the steering shaft through the opening in the front gearbox, which is attached to the tractor body. The closed part of the steering shaft must be fixed to the front axle. Thread the rear axle through the corresponding openings in the body. Fix it using the sleeves - damper and retaining blocks as shown in the figure. Then mount the left and right drive motors (gearboxes) and connect the motor cables to the tractor cables. Note! The rear axle may be factory mounted to the tractor body.

3. INSTALL FRONT AND REAR WHEELS – FIGURE B.3

Installing front wheels: Insert on both sides of the front axle in the following sequence: washer → front wheel → washer → M10 nut. Fix the ends on both sides using a spanner. Fit the decorative wheel caps.

•**Installing rear wheels:** Fit one rear wheel on each side of the rear axle. The wheel sprocket should fit snugly against the rear reducer sprocket. Then insert a washer on each side. Fix the ends on both sides using M10 nuts and a spanner. Fit the decorative wheel caps.

4.INSTALL STEERING WHEEL - FIGURE B.4:

Connect the steering wheel cable to the one coming from the tractor body. Place the steering wheel on the steering shaft. Align the holes on the steering wheel and steering shaft through which the retaining bolt will pass. Push the bolt through and secure it using a screwdriver and nut.

5.INSTALL EXHAUST SILENCER - FIGURE B.5:

Insert the exhaust silencer into the hole on the right side of the tractor body. Press gently to secure it. The muffler is installed when you hear a clicking sound.

6.INSTALLING THE SEAT AND CONNECTING THE TRACTOR CABLES TO THE BATTERY - FIGURE B.6:

•**Installing armrests:** Insert the armrests into the installation points on each side of the seat and fix well. Attention! Do not apply too much force to avoid breaking any of the parts.

•**Seat installing:** Connect the tractor main power cable to the battery (red tractor cable to red battery terminal). **Never** reverse polarity. **Never** connect the black cable to the red terminal, or vice versa. Doing so may cause a short circuit. Turn on the power to verify that the connection was successful and there is current on the circuit. Place the seat in its intended location on the tractor body. Press until you hear a click. Then fix the seat using screws if necessary. Align the seat holes for the fixing screws with the corresponding openings on the tractor body. Insert the screws into these holes and tighten them using a screwdriver.

7.INSTALL THE WHEELS ON THE TRAILER - FIGURE B.7:

Turn the trailer body backwards. Attach the wheel tie to the trailer. Secure the coupler to the trailer using self-tapping ST4.0*12 screws (7.a). Thread the trailer wheel axle through the holes in the coupling (7.b). Insert both sides of the axle in the following sequence: gasket → washer → wheel → washer → M10 nut. Tighten the nuts using a spanner. This will fix the wheels. Attach the decorative plugs to the wheels.

8.INSTALL THE TRAILOR FENCE - FIGURE B.8: Connect fences 1, 2 and 3 to each other and fix them using the 4 ST4.0 screws (8.a). Place the assembled fence at the installation points on each side of the trailer base and push until you hear a click (8.b).

Attention! Do not apply too much force to avoid breaking any of the parts.
9.INSTALL THE TRAILER TO THE TRACTOR BODY - FIGURE B.9: Insert the trailer into the rear hull of the tractor at the appropriate holder. Align the holes on the holder and the trailer intended for the locking bolt. Then thread the bolt through them to secure the trailer to the tractor body.

USE OF THE BATTERY OPERATED TRACTOR

➤ NOTICE A:

1. When you change the direction of movement, first make sure that the tractor does not move. Otherwise, if you change suddenly the direction of movement without stopping the tractor, you may cause damage of the gears and motor.
2. If you are using the remote control, follow the guidelines in this instruction manual.

➤ NOTICE B:

Before you start using the battery operated tractor you must check whether you have performed the following:

- The tractor must be completely assembled, following the steps exactly as described in the manual.
- The bushings of the cables of the electric system must be correctly connected to the terminals of the rechargeable battery (red bushing with red terminal, black bushing with black terminal).
- Before use you must check whether there is electricity running through the system – switch the ON/ OFF button and check whether the music buttons function correctly.
- Check whether all screws are tightened.

IMPORTANT! Always stop the battery operated tractor from motion, before you start charging it or change the speed or direction of movement, in order to avoid damaging the gearbox and motor.

➤ See Figure U:

1. Start button: Turns the tractor on and off.

2.Forward/ Backward switch (D/P/R): It is intended for changing the direction of motion forwards or backwards.

•To move the tractor forward, place the Forward/Backward switch into the Forward position (D) and press the foot pedal. If the pedal is released, then the tractor stops moving.

•To move the tractor backward, place the Forward/ Backward switch into the Backward position (R) and press the pedal. If the pedal is released, the tractor will stop moving. .

•Position P - Shift the lever to this position to stop the tractor.

3.Music player: with buttons to change the melody, play and pause the melody, volume down, volume up, mode button (Mode) to change the type of melodies that sound. The player also has a display showing the remaining charge in the battery, a USB port, a memory card slot and a microphone cable jack.

4. Horn button on the steering wheel.



Do not listen to loud music, because this may lead to impairment of the hearing.

REMOTE CONTROL USE

ONLY AN ADULT CAN USE THE REMOTE CONTROL!

The use of the remote control is always with priority over the manual and pedal operation with the tractor.

(If you use the remote control, the pedal will not work.)

Follow strictly the instructions regarding the remote control use.

I. PLACING OF THE BATTERIES:

WARNING! The placement of batteries should be performed in the absence of children!

- 1.The batteries are not included in the set.
- 2.Remove the screw of the lid of the battery compartment with a screwdriver and set it aside.
- 3.After that place 2 pcs AAA (1.5V LR03) batteries in the compartment, make sure that you observe the respective polarity (+/-) when you place them, it is indicated on the bottom of the compartment.
- 4.Replace the cover of the battery compartment and secure it with the screw.
- 5.The batteries must be handled by an adult. Do not allow the children to play with the batteries.

6.Warning! The placing of the further change of the batteries must be done by an adult.

II. Buttons of the remote control – See Figure PC:

-F – Forward – press in order to move the tractor forward;

-B – Backward – press in order to move the tractor backward;

-P – Parking – press in order to stop the tractor from movement. Press this button again to start the tractor.

- L – Turn on the left– press in order the tractor to turn on the left;
- R – Turn on the right – press in order the tractor to turn on the right;
- S – Speed select – press in order to move the tractor with low, normal and high speed; The tractor can move only with low speed when going backwards.
- IL – LED indicating light for the different speeds;

III. Connecting the remote control device to the tractor:

1. Turn off the tractor from the power switch.
2. Insert the required batteries into the remote control's compartment. This will turn it on. The three indicating lights will flash.
3. Then press the power button on the dashboard. The indicating lights on the remote control will stop flashing. Only 2 of them will remain on. This means that the remote control is properly connected to the tractor.
4. When the batteries of the remote control are worn out, they must be replaced with new ones. You do not need to reconnect the remote control to the tractor.

REMEMBER! If you do not use the remote control device for more than 10 seconds, it will turn off automatically. Press any button, and it will turn on simultaneously.

IMPORTANT:

•**WARNING:** When the tractor is driven through the remote control, the pedal must not be pressed, because this will influence the normal movement of the tractor.

•**WARNING:** If the batteries do not have enough charge, you can only control the forward and backward movement of the tractor via the remote control. Replace the old batteries with new ones immediately.

•The remote control used to operate the battery – operated tractor HL3388 is with item number CST-1A.

➤ **Moni Trade Ltd., hereby, declares that this type of radio equipment model CST-1A., complies with Directive 2014/53/EC. The complete text of EC declaration for compliance can be found at the following Internet address:**

www.moni.bg.

V. IMPORTANT INFORMATION ABOUT THE BATTERIES:

1. Always remove the discharged batteries and do not throw them away with the household waste, use the places designated for that purpose. They are recyclable.
2. Use only batteries with the size and voltage, marked on the bottom of the battery compartment.
3. Alkaline batteries are recommended.
4. Always remove the batteries, if you will not use the product for a long period of time.
5. When you replace the batteries always replace them with new ones, always replace all batteries. Children should not be present while you are replacing the batteries.
6. Do not mix old batteries with new ones.
7. Do not mix alkaline, standard (Carbon - Zinc), or rechargeable (Nickel – Cadmium) batteries.
8. Do not throw the batteries in fire, because they may blow up or leak.

CHARGING OF THE RECHARGEABLE BATTERY OF THE TOY

THE RECHARGEABLE BATTERY MUST BE CHARGED BY AN ADULT ONLY.

1. Before use for the first time you must charge the rechargeable battery for 8 - 12 hours. Do not charge more than 15 hours to avoid overheating of the battery and charger.
2. Charge battery after each use or at least once a month for 8 to 12 hours but not more than 15 hours.
3. When the normal speed of the car starts to significantly decline or after each use of the product, charge the battery.
4. Check the battery, charger and their connectors and cables for extensive wearing or damage every time before you start charging the battery. If you find any wearing or damage, do not use the charger or battery until the worn or damaged part is replaced.
5. The battery must be charged in dry areas only.
6. It is normal for the battery and charger to become warm during charging.
7. Charge the battery at least once a month, even if the car has is not being used.
8. At room temperature under 5 degrees Celsius, the charging must take 3-5 hours more. Do not use this product under - 5 degrees Celsius.

9. CHARGING (FIGURE U):

WARNING!!!

•Use only the battery and charger, which are provided from the manufacturer.

1. Switch the battery-operated tractor off before you start charging the battery.
2. Figure U.3 shows where the charging socket is located - under the seat.
3. Plug the charger connector to the socket for charging of the battery operated tractor.
4. Connect the plug of the charger to an electrical outlet of the central power grid. The battery will start charging.
5. Make sure the battery tractor is stopped from moving before you start charging it.

WARNING!

1. IN ORDER TO AVOID FIRE AND ELECTRIC SHOCK:

•Always use only the rechargeable battery and adapter provided with the bought product. **NEVER USE** battery or charger of other brand or another product. Do not place the battery or adapter for another product. This may result in overheating, fire or explosion.

•**NEVER** change the electric current. Making any changes to it may lead to short circuit, fire or explosion or the system may permanently get damaged.

•**DO NOT ALLOW DIRECT CONTACT BETWEEN THE TERMINALS OF THE BATTERY. THIS MAY LEAD TO FIRE OR EXPLOSION.**

•**Do not allow any liquid to get in contact with the battery or its components.**

•During the charging of the battery explosive gases, heat or flammable substances accumulate. Charge the battery in well ventilated places **ONLY**.

•Never pick up the battery by its cable or adapter. This may lead to damaging of the battery resulting in a fire. Pick the battery by the corpus **ONLY**.

•Charge the battery in dry areas only.

•The battery terminals, connectors and parts related to them contain lead and lead components, chemicals, which according to the state of California can cause cancers and reproductive disabilities. **Always wash your hands after handling the battery.**

•Do not open the battery. The battery contains lead acid and other materials, which are toxic and corrosive.

•Do not open the adapter! The exposed wires and electric components in the corpus of the adapter may cause electric shock.

2. Only an adult can handle and charge the battery. **NEVER** allow children to work with or charge the battery. The battery is heavy and contains lead acid (electrolyte).

3. Never drop the battery. This may lead to permanent damage of the battery or serious injuries.

4. Before you start charging the product you must check whether the adapter, battery and cables are in good working order. If there is damage on any of these parts, you must stop using them, until the damage is removed.

5. Do not let the battery discharge entirely. You must recharge it after each use or once a month if you are not going to use it regularly.

6. During charging do not turn the battery upside down.

7. Always secure the battery with the bracket. Otherwise, the battery can fall out of the car's body and injure the child if the car trips over.

8. It is normal the charger to warm up during charging. If the charger is too hot, stop charging and check the condition of the battery and charger.

9. Before you put the battery operated car in storage, you must charge its battery completely. After that every 3 months you must charge it, in order to prolong its life.

10. During charging the car is not usable, because the current of the electric system is stopped.

11. Switch the **POWER BUTTON OFF** before starting to charge the battery.

12. Children are not allowed to handle the adapter. Only an adult must handle it. After charging you must always store it at a place out of the reach of children. The adapter is not a toy.



Replacing of the battery and removal of the discharged one

Your battery at one point will lose its ability to hold charge. Depending on the amount of use and varying conditions, the battery should be used between one and three years. In order to replace the battery and remove the discharged one, follow the steps below:

1. Remove the seat of the battery operated tractor.

2. Remove the jacks of the battery's cables.

3. Remove the metal bracket that protects the battery from falling.

4. Remove the lid of the battery compartment

5. Carefully lift the battery.

• Depending on the state of the battery (for example leakage) you may have to wear protective gloves before you remove the battery.

• Do not lift the battery by its terminals or cables.

6. Place the discharged battery in a plastic packaging.

Important! The sealed lead-acid battery must be recycled or thrown away in an ecologically friendly manner for the purpose of avoiding pollution of the environment. The battery contains lead acid (electrolyte) and must be discarded in an ecologically friendly manner in accordance with the regulatory requirements. **DO NOT** throw the rechargeable battery in fire, because it may explode or leak. **DO NOT** throw the lead-acid battery in the containers for household waste. The incineration (burning), land filling or mixing of the sealed lead-acid batteries with the household waste is forbidden by law. The discharged rechargeable battery can be given at the local recycling center for recycling or at a center for sale of such batteries.

7. Replace the battery with new one and reconnect all cables and terminals.

8. Place the metal bracket protecting the battery from upturning or falling back on.

9. Return the seat of the battery operated tractor back in place.

FUSE

The battery is connected to a self resetting fuse. If the electric system or the battery are overloaded, the fuse will turn off the electric supply in the tractor. It will restart after 20 seconds. Then the tractor can be used again. If the fuse is repeatedly tripping, then the tractor probably should be repaired. Contact the shop, from which you bought the product. **DO NOT TRY TO REPAIR THE PRODUCT BY YOURSELVES, BECAUSE YOUR WARRANTY WILL EXPIRE.**

Follow the rules below to avoid tripping of the fuse:

- Do not overload the tractor.
- DO NOT tie anything behind the tractor.
- DO NOT drive up steep slopes.
- DO NOT drive into fixed objects, as this causes the wheels to spin, leading the motor to overheat.
- DO NOT drive in very hot weather as the components may overheat.
- DO NOT allow the access of water or other liquids to the battery or other electric components.
- DO NOT tamper with the electric system. This may cause short circuit.

CLEANING AND MAINTENANCE OF THE PRODUCT

❖ Cleaning:

1. Do not clean the product with a hose. Do not wash it with water and soap. Do not use the tractor, when it rains or snows. Water may damage the motor, electric system or battery.
2. Clean the battery operated tractor with soft, dry cloth only. In order to restore the shine of the plastic parts, use polishing agent for furniture **WITHOUT** wax. Do not use strong abrasive cleaning agents.

❖ Maintenance and storage:

1. The responsibility to check the main parts of the toy before use is entirely to the parents/ adult. Regularly check for potential risk of damage / injury – the battery, adapter, electric cables or wires, bushings, screws, body, moving systems, wheels, fastening components – whether they are in good working condition or not, whether there is any damage, broken or chipped parts. If you find any, you must stop using the product, until the damage is removed. Contact the shop you bought the product from or the importer.
2. Make sure that the plastic parts of the toy are not cracked or broken.
3. From time to time use lubricating oil, in order to oil the moving parts such as wheels and moving connections. You must apply a very thin layer of the oil and be careful while applying it.
4. Store the tractor in upright position only, do not turn it upside down and do not tilt it. Park the battery operated tractor indoors or cover it with sailcloth, in order to protect it in humid weather.
5. When you are not going to use the product, you must store it at a dry, cool and well ventilated place. Do not store the product close to sources of heat – open fire, heating devices or cookers and also at humid places.
6. FOR ADULTS ONLY: recharge the battery after each use. Recharge the battery at least once a month, when you are not using the battery operated tractor.
7. When the battery operated tractor is not being used, all electric sources must be switched off. All switches must be in zero position or in “stop” position. Disconnect the bushings of the battery’s cables.
8. If you are not going to use the product for a long time, you must charge the battery completely, before you put it for storage. You must charge the battery every three months in order to prolong its life.
9. Before you put the tractor for storage you must switch the power button OFF, remove the cables from all bushings and the rechargeable battery of the tractor. Store it at a suitable place (dry, cool and well ventilated place). Do not allow children to play close to the battery.
10. IMPORTANT! DO NOT MAKE ANY CHANGES OF THE BODY OF THE TRACTOR AND ITS MAIN PARTS AND ALSO THE ELECTRIC INSTALLATION! This may lead to damaging of the tractor, improper operation and a risk of injury to the child. These parts must be maintained by an expert – authorized repair shop or importer.
11. Do not charge non-rechargeable batteries, do not mix old and new or different types of batteries. Observe the correct polarity while placing the batteries.
12. Do not change the structure of this product and its electric system. Any changes must be performed under the guidance of a technician only. In case of a problem contact the shop you bought the product from or the importer.

TROUBLESHOOTING GUIDE

Problem	Possible cause	Solution
The vehicle does not run	The battery may low on power.	Recharge it as described in CHARGING in this manual.
	Thermal fuse has tripped	Check FUSE in this manual.
	Wheel nuts are loose.	If the nuts are not tight, the wheels will not engage the forward gears. Tighten the nut with the nut wrench.

Problem	Possible cause	Solution
The vehicle does not run	Battery connector or wires are loose.	Make sure the battery connectors are firmly plugged in to each other. If there are loose wires around the motor, contact the shop, from which you bought the product.
	Battery is dead.	Change it with new one. For this purpose contact the shop, from which you bought the product.
	Electric system is damaged.	Contact the shop, from which you bought the product.
	Motor is damaged.	Contact the shop, from which you bought the product.
The vehicle does not run very long.	Battery may be undercharged.	Check, if the cables are connected during the charging.
	Battery is old and cannot hold the charge.	Change it with new one. Contact the shop, from which you bought the product.
The Battery operated tractor moves sluggishly.	The battery may low on power	Recharge it
	Battery is old and cannot hold the charge.	Change it with new one. Contact the shop, from which you bought the product.
	The tractor is overloaded	Reduce the weight.
	You are using the tractor in bad conditions.	Avoid using it in harsh conditions.
The tractor must be pushed forward to move.	Bad contact between the wires or plugs.	Check if all the wires and plugs are well connected.
	Death spot in the motor.	Contact the shop, from which you bought the product.
Difficult shifting between forward and backward or vice versa.	You are changing the gears when the tractor is moving.	STOP the tractor from moving if you must change the gears.
Loud grinding or clicking noise coming from the motor or the gearbox.	The motor or the gears are damaged.	Contact the shop, from which you bought the product.
The battery will not recharge.	Battery connector or adapter connector is loose.	Make sure the battery connector and adapter connector are firmly plugged together.
	Charger is not plugged in.	Make sure the charger is plugged into the wall outlet and the power flow to the outlet is on.
	Charger is not working.	Is the charger warm while charging? If not, the charger may be broken and may need to be replaced.
The chargers is warm during charging.	This is normal and should not worry you.	
<i>Read completely these instructions and guidelines to remove any problems. If there is a problem, contact the shop, from which you bought the product.</i>		

Made for MONI
Manufacturer and importer: Moni Trade Ltd.
Address: Bulgaria, city of Sofia, Trebich quarter, Dolo str. No. 1
Tel.: +359 2 936 07 90; **Web:** www.moni.bg