

**ИНСТРУКЦИЯ ЗА УПОТРЕБА НА
ДЕТСКИ АКУМУЛАТОРЕН МОТОР
Модел: "Rio" Арт. Но.: R800GS
INSTRUCTION MANUAL FOR BATTERY OPERATED
CHILDREN'S MOTORBIKE
Model: "Rio" Item No.: R800GS**



BG: ВАЖНО! ПРОЧЕТЕТЕ ВНИМАТЕЛНО И ЗАПАЗЕТЕ ЗА БЪДЕЩИ СПРАВКИ!
ИНСТРУКЦИЯТА ЗА УПОТРЕБА СЪДЪРЖА ВАЖНА ИНФОРМАЦИЯ ЗА СГЛОБЯВАНЕТО,
ПРАВИЛНОТО ИЗПОЛЗВАНЕ И ПОДДРЪЖКАТА НА ПРОДУКТА. АКУМУЛАТОРНИЯТ МОТОР
ОТГОВАРЯ НА ИЗИСКВАНИЯТА НА ЕВРОПЕЙСКИ СТАНДАРТ EN 71-1-2-3.

ВНИМАНИЕ! СХЕМИТЕ И ФИГУРИТЕ В ТАЗИ ИНСТРУКЦИЯ СА САМО ИЛЮСТРАТИВНИ И
НАСОЧВАЩИ И ПРОДУКТЪТ, КОЙТО СТЕ ЗАКУПИЛИ МОЖЕ ДА СЕ РАЗЛИЧАВА ОТ ТЯХ.

EN: IMPORTANT! READ CAREFULLY AND KEEP FOR FUTURE REFERENCE!
THE USER MANUAL CONTAINS IMPORTANT INFORMATION ON THE ASSEMBLY, CORRECT
USE AND MAINTENANCE OF THE PRODUCT. THE BO MOTOR COMPLIES WITH THE
REQUIREMENTS OF EUROPEAN STANDARD EN 71-1-2-3.

WARNING! THE SCHEMES AND FIGURES IN THIS INSTRUCTION ARE FOR ILLUSTRATIVE
PURPOSES ONLY AND THE PRODUCT YOU HAVE BOUGHT MAY DIFFER FROM THEM.

ЧАСТИ/ PARTS

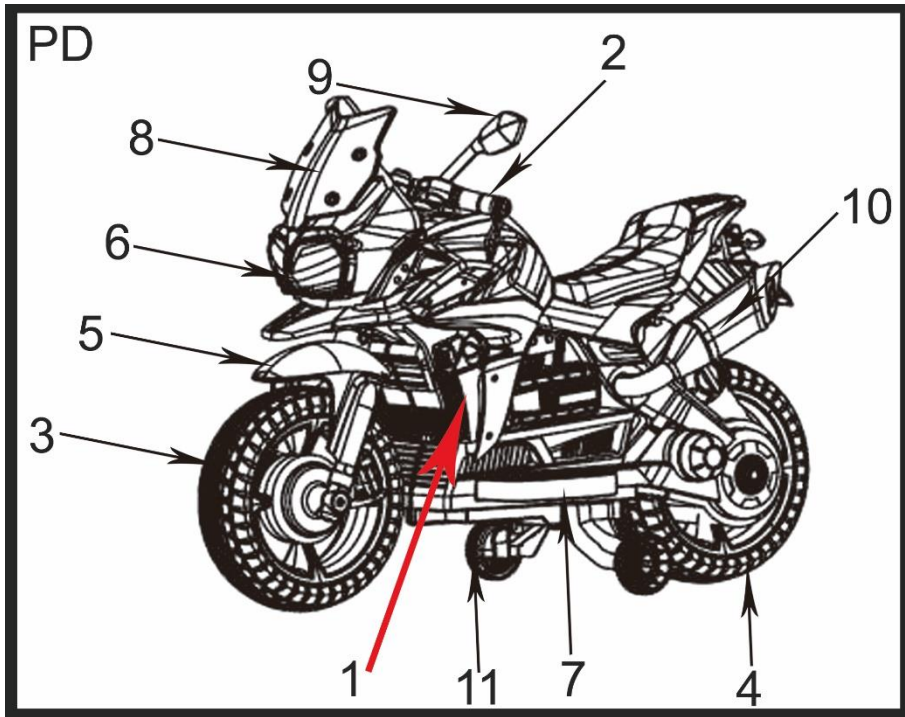

СТЪПКИ НА СГЛОБЯВАНЕ/ ASSEMBLY STEPS

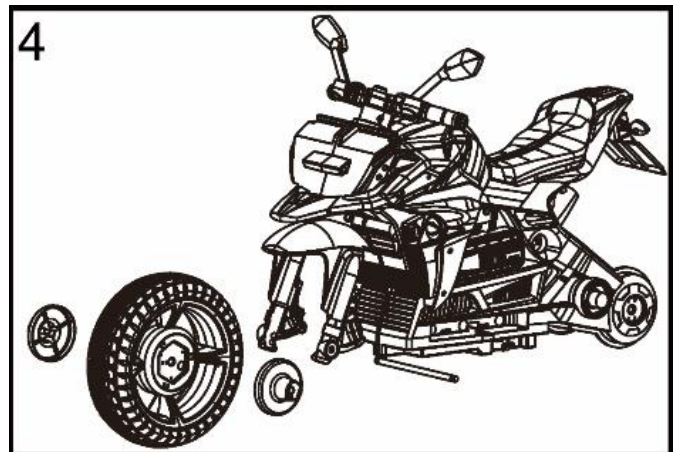
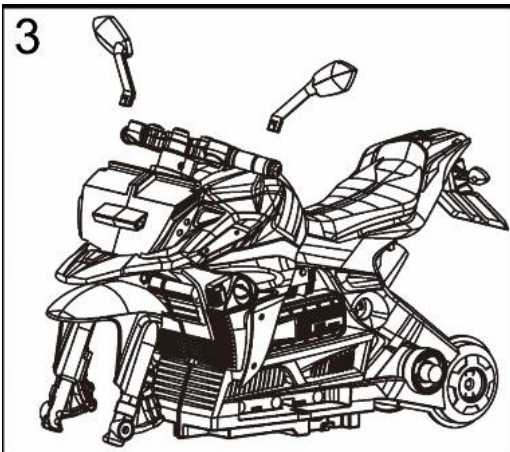
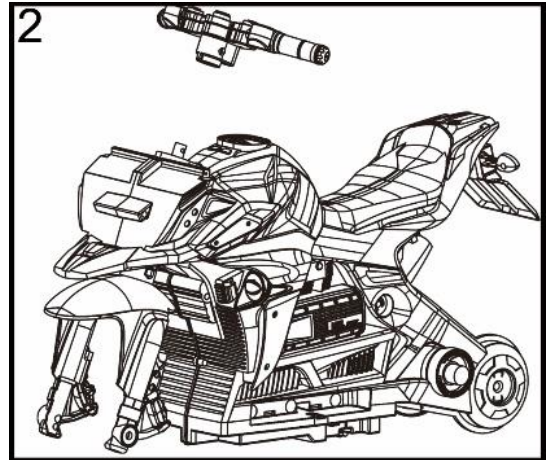
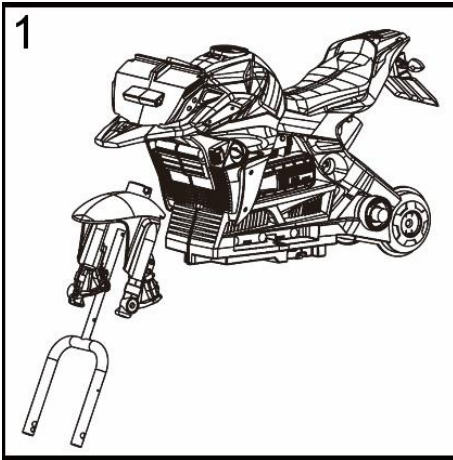

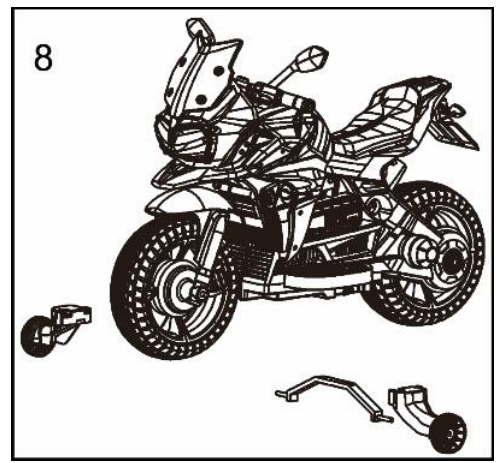
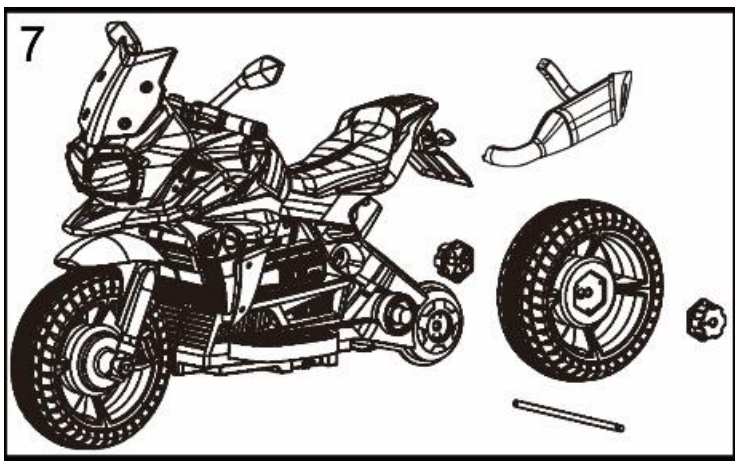
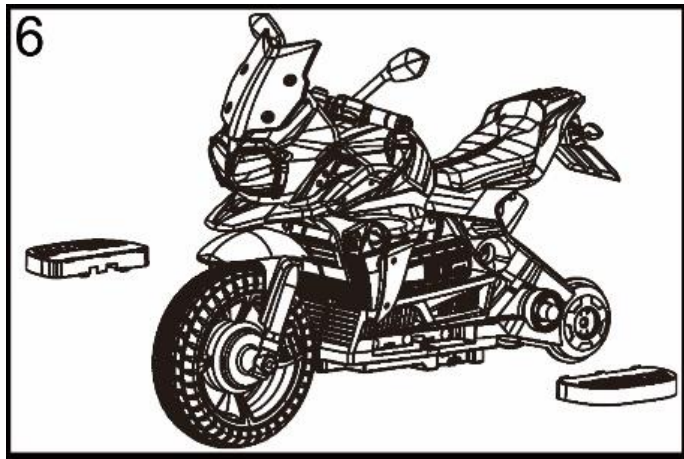
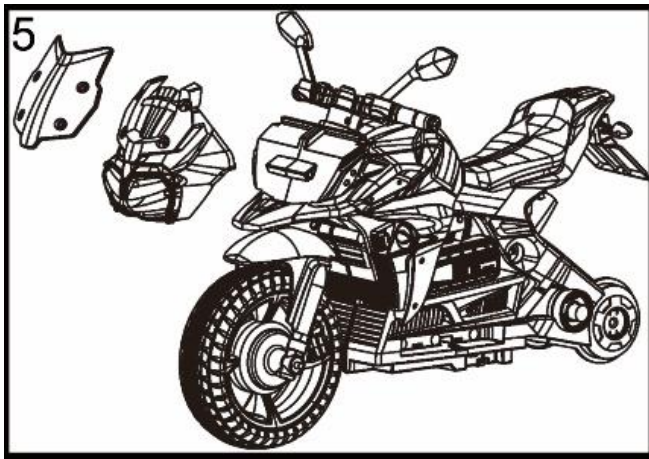

УПОТРЕБА И ЗАРЕЖДАНЕ НА БАТЕРИЯТА/ USE AND CHARGING OF THE BATTERY

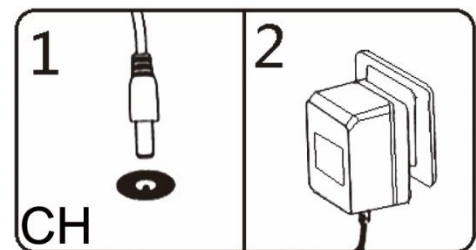
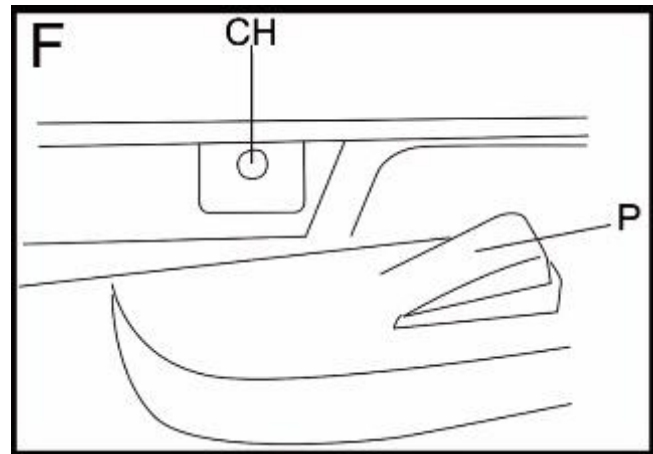
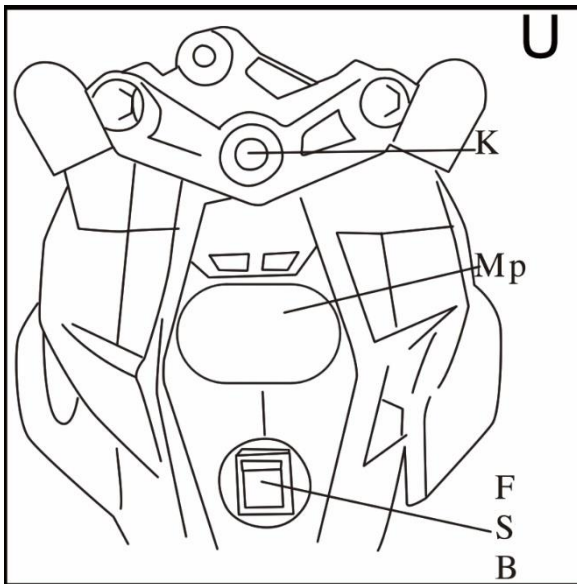

СПЕЦИФИКАЦИИ

Подходяща възраст:	37 - 96 месеца	Капацитет на натоварване:	Под 30 kg
Размери на продукта:	97 * 45.3 * 68.1 cm	Максимална скорост:	3 - 5 km/h
Начин на храняване:	Чрез акумулаторна батерия	Батерия:	1*6V7Ah
Време на зареждане:	8 – 12 Часа	Спецификация на зарядното:	Входящ ток: 220 V / 50 Hz Изходящ ток: DC60.5A/DC12V0.5A
Среден живот на батерията:	Около 280 зареждания	Време за употреба:	40 минути



ВНИМАНИЕ!

ЗА ДА ОСИГУРИТЕ БЕЗОПАСНОСТТА НА ВАШЕТО ДЕТЕ, ПРОЧЕТЕТЕ ВСИЧКИ ПРЕДУПРЕЖДЕНИЯ И ИНСТРУКЦИИ ЗА СГЛОБЯВАНЕ/ УПОТРЕБА НА ПРОДУКТА. ЗАПАЗЕТЕ ТОЗИ НАРЪЧНИК ЗА БЪДЕЩА СПРАВКА.

- **ИЗИСКВА СЕ СГЛОБЯВАНЕ ОТ СПЕЦИАЛИСТ.** Продуктът съдържа малки части, които трябва да бъдат сглобени само от възрастен. Дръжте децата настрана по време на сглобяването.
- Преди сглобяването винаги сваляйте предпазните материали и изхвърлете всички опаковки.
- **ОПАСНОСТ ОТ ЗАДАВЯНЕ –** Малки части. Не е подходящо за деца под 37 месеца.

ПРЕПОРЪКИ И ПРЕДУПРЕЖДЕНИЯ ЗА БЕЗОПАСНА УПОТРЕБА

- **Внимание!** Да се употребява само при пряк надзор на възрастен.
- **НИКОГА НЕ ОСТАВЯЙТЕ ДЕТЕТО БЕЗ НАДЗОР.** Винаги наблюдавайте детето, когато използва акумулаторния мотор.
- **Внимание!** Тази играчка не е подходяща за деца под 37-месечна възраст поради нейната максималната скорост.
- Предназначено за деца от 37– 96 месеца с максимално тегло до 30 kg.
- Да се използва само по предназначение. Акумулаторният мотор е играчка – то не е предназначена за превозване на хора на дълги разстояния или за превозване на багаж и др.
- Изисква се сглобяване от възрастен.
- По време на сглобяването на мотора, не трябва да има деца под 37 месеца в близост. Дребни части. Риск от задавяне.
- Дръжте опаковката на продукта на място, недостъпно за деца по време на разопаковането и след това.
- Поставянето и зареждането на батериите да се извършва само от възрастен.
- Използвайте с повишено внимание. Необходими са умения за избягване на падания или сблъсъци, които биха причинили нараняване на потребителя или на трети лица.
- **Внимание!** При употреба следва да се носят лични предпазни средства. Да не се използват по платното за движение на превозни средства.
- Продуктът е предназначен за употреба само от едно дете на сеция.
- Никога не използвайте по пътните платна, в близост до коли, на или близо до стръмни наклони или стълбища, плавни басейни или други водни тела.
- Периодично проверявайте състоянието и целостта на отделните детайли, защото в случай на повреда е възможно нараняване на вашето дете.
- Не трябва да използвате моторчето, ако установите, че има разхлабени, износени или повредени части. Колелата трябва да се движат свободно.
- Винаги да се носят обувки по време на употреба. Детето не трябва да бъде босо при употребата на играчката или с обувки с хлъзгава подметка.
- Винаги да се седи на седалката. Не позволявайте на детето да стъпва върху седалката или да употребява акумулаторния мотор, докато е в изправено положение.
- Детето не трябва да скача с мотора от бордюри или други по-високи части, както и да се блъска в тях.

- Трябва да научите вашето дете, както и другите деца, които са в близост до мотора, да не докосват колелата с ръце или други предмети, докато е в движение.
- Не поставяйте и не връзвайте по играчката предмети или други аксесоари и връзки. Това може да предизвика закачане, омотаване и нарушаване на равновесието, вследствие на което детето може да се нарани.
- Не модифицирайте никоя от частите на продукта!
- Да се държи далеч от преки източници на топлина – отоплителни уреди, открит огън и други.
- Не използвайте мотора навън в дъждовни дни, не го мокрете обилно с вода или с други течности по време на игра или при почистване. Така ще предотвратите риска от увреждане на играчката, впоследствие появата на ръжда по металните части и нарушаване на стабилността на връзките.
- Тази играчка няма спирачка.

Правила за Безопасно Каране

❖ Дръжте децата само в Безопасни Зони за Каране:

- Да не се използва по наклонени и стръмни площи или стълбища, в близост до плувни басейни или други водни тела.
- Да се кара само по равни терени и безопасени площадки. Като например – във вашия дом, парк или площадка за игра.
- Забранява се използването на продукта зад спрели автомобили, по или близо до оживени пътища, улици, реки, хълмове, издатини, ескалатори и други опасни места.
- **Никога не използвайте по** поляни или други тревни площи, на или близо до стръмни склонове.
- Избягвайте песъчливи или други твърди и груби повърхности. Не използвайте в лошо време (сняг, дъжд, силен вятър), или на слабо осветени места, или там, където няма добър изглед, или където има препятствия.
- Никога не използвайте на тъмно. Детето Ви може да срещне неочаквани препятствия и да се стигне до инцидент. Използвайте само през деня или на добре осветени места.
- ❖ Забранено е да съкращавате електрическите кабели или да добавяте други електрически части.
- ❖ Проверявайте жиците, буксите и конекторите периодично.
- ❖ Не позволявайте децата да пипат колелата или да бъдат в близост до тях, когато акумулаторният мотор се движи.
- ❖ Някои аксесоари на моторчето може да се повредят при неправилно управление, бъдете внимателни.
- ❖ Не използвайте внезапно превключвателя напред-назад, докато моторът е в движение. Може да се използва само, когато играчката е спряна от движение.
- ❖При рестартирането на мотора може да се появят искри. Забранено е да стартирате моторчето при силно възпламеними и експлозивни среди, като например бензиностанции.
- ❖ Възрастен трябва да прочете внимателно тази инструкция и да даде правилни насоки на децата преди игра с продукта. Покажете им как да стартират и отпускат педала, как да спират акумулаторния мотор и как да действат при неизправности.
- ❖Когато не използвате повече играчката, спрете я от захранване.
- ❖ Не променяйте нищо по корпуса и частите на продукта. Това може да доведе до дестабилизиране на играчката и нараняване на Вашето дете.
- ❖ **Следното трябва да се потвърди преди употребата на продукта:**
- **Важно!** Преди употребата на продукта за първи път, батерията трябва да се зареди за 4 - 6 часа, но не повече от 12 часа. Само възрастен може да зарежда и презарежда батерията.
- Проверявайте редовно всички винтове, гайки и предпазни покрития и ги затягайте, ако е нужно!
- Преди всяка употреба проверявайте седалката. Дали е правилно поставена и обезопасена (фиксирана) с помощта на винт.
- За да се избегнат инциденти, уверете се, че акумулаторният мотор е напълно безопасен преди употреба.

НАСОКИ ЗА БАТЕРИЯТА/ ЗАРЯДНОТО/ ЗАРЕЖДАНЕ НА БАТЕРИЯТА

Батерия/ Зарядно/ Алкални батерии

- 1.Батерията/ зарядното/ алкалните батерии не са играчки и е строго забранено децата да играят с тях.
- 2.Незаредимите батерии не трябва да се презареждат, затова не ги презареждайте.
- 3.Не смесвайте стари с нови батерии или батерии от различни типове:алкални, стандартни (въглерод-цинкови) или презаредими (никел-кадмиеви).
- 4.Зареждането на батериите трябва да се прави само от възрастен.
- 5.Извадете презаредимите батерии от моторчето преди да започнете да ги зареждате.
- 6.Поставете батериите според ± поляритета в отделението на батериите.
- 7.Изтощените батерии трябва незабавно да се извадят от продукта.
- 8.Извадете батериите, ако няма да използвате продукта дълго време.
- 9.Не скъсявайте клемите на акумулаторната батерия.
- 10.Използвайте само предоставените от производителя акумулаторна батерия и зарядно.

11. Не използвайте батерията или зарядното за друг продукт, защото това може да доведе до прегряване, пожар или експлозия.

12. **НЕ ОТВАРЯЙТЕ** батерията и зарядното.

13. **НЕ ЗАРЕЖДАЙТЕ** батерията наобратно.

14. Винаги поддържайте батерията суха. Не допускайте батерията или нейните компоненти да влиза в контакт с прясна или солена вода.

ДИАГРАМА НА ЧАСТИТЕ

Преди да започнете да сглобявате акумулаторният мотор, извадете частите от опаковката. Проверете дали са налични всички описани на **фигура PD**. Запазете опаковките, докато завършите напълно сглобяването. **Бележка:** Някои от показаните части може да са предварително монтирани от двете страни на акумулаторния мотор.

Вижте ФИГУРА PD: 1. Корпус; 2. Волан; 3. Предна гума; 4. Задна гума; 5. Преден калник; 6. Маска; 7. Крачен педал; 8. Предно стъкло; 9. Огледала за задно виждане; 10. Ауспух; 11. Помощни колелца.

СТЪПКИ НА СГЛОБЯВАНЕ

• **ВНИМАНИЕ!** Изисква се сглобяване от възрастен.

• **Забележка:** Някои части може да са предварително фабрично сглобени.

• Внимавайте при разопаковането и сглобяването на акумулаторния мотор. Не позволявайте на децата да играят с частите или да помагат при сглобяването. Опасност от нараняване поради наличието на малки части, остри ръбове и остри върхове при несглобеното състояние на акумулаторния мотор.

• Заделете всички части преди сглобяването. Запазете всички опаковки, докато не приключите, за да не зхвърлите някоя от тях по невнимание.

• След всяка стъпка трябва да проверявате дали отделните части са правилно поставени и добре фиксирани. Следвайте стриктно отделните стъпки и разучете добре фигурите на сглобяване.

• Нужните инструменти за сглобяването са следните: отвертка (не е включена в опаковката) и гаечен ключ (не е включен в опаковката).

• **Не претягайте**, за да не повредите някоя част.

• Ако откриете проблеми при сглобяването, свържете се с магазинът, от който сте закупили продукта.

1. Стъпка 1 – Монтиране на предния калник и предната вилка - Вижте Фигура 1: Промушете предната вилката през отвора на калника. Пластмасовото покритие трябва да пасне към вилката. След това промушете върха на вилката през отвора в долната предна част на мотора.

2. Стъпка 2 – Монтиране на волана – Вижте Фигура 2: Поставете волана на върха на кормилната вилка. Отворите на волана трябва да паснат на отворите на горния край на предната вилка. Фиксирайте ги с помощта на винт, гайка и отвертка.

3. Стъпка 3 – Монтиране на огледалата за задно виждане – Вижте Фигура 3: Поставете дясното огледало за задно виждане в отворите на волана. Натиснете докато не чуete щракване. Монтирайте лявото огледало за задно виждане по същия начин.

4. Стъпка 4 – Монтиране на предната гума – Вижте Фигура 4: Вземете предната гума и я поставете по средата на предната вилка. Поставете пластмасовите капачки от двете страни на гумата. Промушете предната ос през капачките и предната гума. След това сложете по една шайба от двете страни на гумата.

5. Стъпка 5 – Монтиране на предното стъкло и маската – Вижте Фигура 5 – Свържете първо кабелите излизащи от маската с тези излизащи от корпуса на мотора. Вземете маската и я прикрепете към предназначения за нея място на корпуса докато не чуete щракване. Прикрепете предното стъкло към предната част на корпуса на мотора. Фиксирайте с помощта на отвертка и винтове.

6. Стъпка 6 – Монтиране на педалите – Вижте Фигура 6: Свържете захранващия кабел от мотора с кабела на десния педал. Вкарайте поставката с педала в корпуса на мотора и натиснете докато не чуete щракване. Вземете лявата поставка за крачета, вкарайте я в лявата страна на корпуса и натиснете докато не чуete щракване.

7. Стъпка 7 – Монтиране на задната гума и ауспуха – Вижте Фигура 7: Зъбните колела се монтират от двете страни на задната гума. След това задната гума се поставя на задната част на корпуса на мотора. Промушете задната ос през корпуса и задната гума. Сложете по една капачка от двете страни на гумата. Поставете двата ауспуха от страни на задната част на корпуса. Вкарайте единия край на ауспуха в отвора и натиснете докато не щракне на място.

8. Стъпка 8 – Монтиране на помощните колелца – Вижте Фигура 8: Прикрепете стойката за помощните колелца към дъното на мотора. Фиксирайте от всяка страна на стойката, колелцата.

УПОТРЕБА НА ПРОДУКТА

Бележка: Когато сменяте посоката на движение, първо се уверете, че моторчето не се движи. В противен случай, ако сменяте внезапно посоката на движение, без да сте спрели моторчето, може да се стигне до повреда на редуктора и мотора.

Ключът за запалване се намира на волана. А бутона напред-спиране-назад (▲ Forward – Stop - ▼ Back) и музикалният панел се намират в средата предния корпус на мотора. Педалът за потегляне е от дясно на корпуса на моторчето. **Вижте Фигури F и U.**

1. **Движение напред - назад:** Завъртете ключа, за да включите мотора. Натиснете „▲Stop▼“ бутона в позиция напред, „▲ Forward“ и натиснете педала. Моторчето ще започне да се движи напред. Преминете към позиция „▼Back“ и натиснете педала, моторчето ще започне да се движи назад. Освободете педала и моторчето ще спре да се движи.

2. Акумулаторното моторче ще спре автоматично, когато Вашето дете си вдигне крака от педала.

3. Поставете ▲Stop▼ (напред – стоп – назад) бутона в позиция Stop и моторчето ще спре да се движи.

4. Музикален плейър:

A. USB слот – поддържа само MP3 формат

B. AUX жак – позволява чрез кабел свързването на преносим музикален MP3 плейър или телефон с музикалния панел на мотора.

C. Увеличаване на звука/ Мелодии – натиснете продължително за увеличаване на звука;

D. Бутони за азбуката и приказки;

E. Намаляване на звука – натиснете продължително, за да намалите звука.



Не приближавайте MP3 плейъра в близост до ушите и не слушайте силно музика. Това може да доведе до увреждане на слуха.

ЗАРЕЖДАНЕ НА АКУМУЛАТОРНИЯ МОТОР

Зареждането на батерията може да се осъществява само от възрастен!

ВНИМАНИЕ!!!

• ЗА ДА ПРЕДПАЗИТЕ ОТ ПОЖАР ИЛИ ТОКОВ УДАР:

- **НИКОГА НЕ** заменяйте батерията или зарядното с друга марка. Използвайки друга батерия или зарядно може да доведе до пожар или експлозия.

- **Не** използвайте батерията или зарядното за други продукти. Може да се стигне до прегряване, пожар или експлозия.

- **НИКОГА** не променяйте електрическата верига. Ако направите някакви промени по нея може да се стигне до късо съединение, пожар или експлозия или системата перманентно да се повреди.

- **Не** позволявайте на Вашето дете да зарежда батерията.

- **НЕ ПОЗВОЛЯВАЙТЕ ДА СЕ ОСЪЩЕСТВЯВА ДИРЕКТЕН КОНТАКТ МЕЖДУ КЛЕМИТЕ НА БАТЕРИЯТА. МОЖЕ ДА СЕ СТИГНЕ ДО ПОЖАР ИЛИ ЕКСПЛОЗИЯ.**

- При зареждане, дръжте батерията далеч от лесно запалими предмети.

- **Никога не** вдигайте батерията за жиците. Може да възникне повреда по батерията и да се стигне до пожар. Вдигайте батерията **САМО** за кутията.

- По време на зареждането на батерията се получават експлозивни газове. Не зареждайте в близост до източници на топлина или възпламеними вещества. Зареждайте батерията **САМО** в добре проветрими помещения.

- При зареждане **не** обръщайте батерията наобратно.

- Винаги обезопасявайте и застопорявайте акумулаторната батерия с помощта на скобата. В противен случай батерията може да изпадне и да нарани детето, ако акумулаторният мотор се преобърне.

• Клемите на батерията, терминалите и свързаните с тях аксесоари съдържат олово и оловни съединения, химикали, които могат да причинят рак или заболявания на репродуктивните органи/ възпрепятстване на репродуктивността. **ВИНАГИ СИ МИЙТЕ РЪЦЕТЕ СЛЕД БОРАВЕНЕ С БАТЕРИЯТА.**

• С батерията трябва да борави само възрастен. Батерията е тежка и съдържа киселина. Изпускането на батерията може да доведе до сериозни наранявания.

• **Не** позволявайте батерията да се изтощи напълно. Трябва да я презареждате след всяка употреба или веднъж месечно, ако не я използвате редовно.

• Преди да започнете да зареждате продукта трябва да проверите дали зарядното, батерията и кабелите са в добро състояние. Ако има някаква повреда по някоя от тези части, трябва да преустановите употребата им, докато се отстрани неизправността.

• Съвсем нормално е зарядното да се затопли по време на зареждане. Но ако зарядното е много горещо, трябва да преустановите зареждането и да проверите адаптора и батерията.

• Не отваряйте батерията. Тя съдържа оловна киселина и други химикали, които са токсични и корозивни.

• **Не** отваряйте зарядното! Показващите се кабели и течачият по тях ток може да причинят токов удар.

• Преди да приберете акумулаторния мотор за съхранение, трябва да го заредите напълно. След това на всеки 3 месеца трябва да го зареждате, за да удължите живота на акумулаторната батерия.

• При зареждането моторът е неизползваем, тъй като се спира тока по електрическата система.

• Когато акумулаторният мотор започне да се движи по – бавно, трябва да презаредите батерията.

• След всяка употреба или веднъж в месеца минимум трябва да зареждате акумулаторната батерия от 8 до 12 часа, но по – повече от 20 часа.

ВНИМАНИЕ!!!

- **Изключете захранването на моторчето от ключа** преди да предприемете зареждане на батерията.
- Не съкращавайте клемите на батерията.
- Зарядното и батерията не са играчки. Не позволявайте на децата да играят със зарядното и батерията.
- Използвайте само батерията и зарядното, които са препоръчани от производителя.

1. Изключете мотора от захранване.
2. Включете буксата на зарядното към контакта за зареждане на акумулаторния мотор.
3. Свържете щепсела на зарядното в контакт от централната електрическа мрежа. Батерията ще започне да се зарежда. **Вижте Фигура СН.**

ПОЧИСТВАНЕ И ПОДДРЪЖКА НА ПРОДУКТА

❖ Почистване:

1. Не почиствайте продукта с маркуч. Не го мийте с вода и сапун. Не използвайте продукта, когато вали дъжд или сняг. Водата може да повреди мотора, електрическата система и батерията.
2. Почиствайте акумулаторното моторче само със мека суха кърпа. За да възстановите блясъка на пластмасовите части, използвайте полиращ препарат за мебели, който **НЕ СЪДЪРЖА** восък. Не използвайте силни абразивни почистващи препарати.

❖ Поддръжка и съхранение:

1. Отговорността е изцяло на родителите/ възрастни да провери главните части на играчката преди употреба. Редовно проверявайте за потенциален риск от повреда/ нараняване – батерията, зарядното, електрически кабели или жици, букси, винтове, корпус, задвижващи системи, колела, затягащи елементи – дали са в добро състояние или не, дали има някакви повреди, счупени или отчупени части. Ако откриете такива, преустановете употребата на продукта, докато се отстрани повредата. За консултация се свържете с търговския обект, от който сте закупили продукта или с вносителя.

2. Уверете се, че пластмасовите части на играчката не са пукнати или счупени, преди всяка употреба.

3. От време на време използвайте смазочно масло, за да смажете движещите части като например колела и задвижващи връзки. Трябва да нанасяте много тънък слой от маслото и да внимавате при нанасянето му.

4. Съхранявайте акумулаторния мотор само в изправено състояние, не го обръщайте наобратно и не го накланяйте. Паркирайте продукта в затворено сухо помещение или го покрийте с брезент, за да го предпазите от мокро време.

5. Когато не използвате продукта, трябва да го съхранявате на сухо, хладно и проветриво място. Не съхранявайте продукта в близост до източници на топлина – открит огън, отоплителни уреди или готварски печки, а също и на влажни места.

6. САМО ЗА ВЪЗРАСТНИ: презареждайте батерията след всяка употреба. Презареждайте батерията поне веднъж месечно, когато не използвате акумулаторния мотор.

7. Когато не се използва акумулаторния мотор, трябва всички електрически източници да са изключени. Всички превключватели трябва да са в нулево положение или в позиция “stop”. Разкачете и буксите на кабелите на батерията.

8. Ако няма да се използва продукта за дълго време, трябва да заредите батерията напълно, преди да го приберете. А за да поддържате по-дълъг живот на батерията, трябва да я зареждате на всеки три месеца.

9. Преди да приберете играчката за съхранение трябва да: поставите бутона за захранване в положение OFF/ изключен, да извадите кабелите от всички букси и да извадите акумулаторната батерия. Съхранявайте я на подходящо място (сухо, хладно и проветриво помещение). Не позволявайте на деца да играят в близост до батерията.

10. ВАЖНО! НЕ ПРАВЕТЕ ПРОМЕНИ ПО КОРПУСА НА АКУМУЛАТОРНИЯ МОТОР И ОСНОВНИТЕ МУ ЧАСТИ, А СЪЩО И ПО ЕЛЕКТРИЧЕСКАТА ИНСТАЛАЦИЯ! Това може да доведе до неизправности по моторчето, неправилен начин на работа и до риск от нараняване на Вашето дете. Поддръжките на тези части трябва да се правят от вещо лице – оторизиран сервиз или вносител.

11. Не презареждайте незаредими батерии, не смесвайте стари с нови или различни видове батерии. Внимавайте за поляритета при поставяне на батериите.

НАРЪЧНИК ЗА ОТСТРАНЯВАНЕ НА НЕИЗПРАВНОСТИ

❖ **Проблем 1: Моторчето не се движи:**

• **Причина 1: Батерията няма заряд:**

Всеки път след използването на моторчето, презареждайте батерията за посоченото време в тази инструкция. Батерията трябва да се зарежда поне един път в месеца. Зареждайте за 8 - 12 часа, но не повече от 20 часа.

• **Причина 2: При претоварване или неправилна употреба на моторчето, бушонът ще се изключи автоматично:**

Ако настъпи такава ситуация, изчакайте около няколко минути, без да използвате продукта. Бушонът ще се включи автоматично отново.

- **Причина 3: Кабелът за батерията е паднал:**

Свържете го наново.

- **Причина 4: Батерията е повредена:**

Свържете се с търговския обект, от който сте закупили продукта, вносителя или производителя за консултация.

- **Причина 5: Кабелите на електрическата верига са прекъснати или повредени:**

За да се извърши поправка, свържете се с търговския обект, от който сте закупили продукта, вносителя или производителя.

- **Причина 6: Задвижващият мотор при редуктора е повреден:**

Продуктът трябва да се прегледа и поправи от професионалист. Свържете с търговския обект, от който сте закупили продукта, вносителя или производителя.

- ❖ **Проблем 2: Батерията не може да се зарежда**

- **Причина 1: Буксата на батерията се е разхлабила:**

Уверете се, че кабелите на електрическата верига са свързани с клемата на батерията.

- **Причина 2: Зарядното не се поставя в правилна позиция**

Уверете се, че зарядното е включено към буксата за зареждане на акумулаторния мотор.

- **Причина 3: Зарядното е повредено**

Свържете се с търговския обект, от което сте закупили продукта или вносителя.

- **Причина 4: Повърхността, по която се използва, не е равна.**

Използвайте продукта само по равни повърхности.

- ❖ **Проблем 3: Висок шум се издава от редуктора**

- **Причина: Редукторът е повреден:**

Свържете се с търговския обект, от което сте закупили продукта или вносителя.

- ❖ **Проблем 4: При каране на моторчето няма звук или светлина**

- **Причина: Кабелът на музикалния плейър се е извадил:**

Свържете го наново.

- ❖ **Проблем 5: Редуктора работи, но моторчето не се движи**

- **Причина: Редуктора е отхлабен:**

Извадете редуктора и затегнете винтовете.

- ❖ **Проблем 6: Моторчето не може да се спре от движение.**

- **Причина: Бутона за педала е заседнал:**

Поправете бутона за педала.

ОТСТРАНЯВАНЕ НА ИЗТОЩЕНАТА БАТЕРИЯ



• Вашата запечатана оловно-киселинна батерия трябва да бъде рециклирана или изхвърлена по екологично съобразен начин;

• Не изхвърляйте оловно-киселинната батерия в огън. Батерията може да избухне или да протече.

• Не изхвърляйте оловно-киселинната батерия с вашия битов отпадък. Инсенерацията, депонирането или смесването на запечатани оловно-киселинни батерии с битовия отпадък е забранено от Закона.

• Занесете изтощената батерия до пункт за рециклиране на оловно-киселинни батерии или до продавач на акумулатори за автомобили.

УСЛОВИЯ ЗА ТЪРГОВСКА ГАРАНЦИЯ

ВАЖИ САМО ЗА БЪЛГАРСКИ ПОТРЕБИТЕЛИ И НА ТЕРИТОРИЯТА НА БЪЛГАРИЯ

> ОБЩИ ИЗИСКВАНИЯ

“Мони Трейд, ООД” дава 24 месеца търговска гаранция, което отразява нашето доверие във високото качество на нашия дизайн, инженеринг, производство и ефективността на продукта. Потвърждаваме, че този продукт е произведен в съответствие с настоящите европейски изисквания за безопасност и стандартите за качество, които са приложими за този продукт, и че този продукт е без дефекти в материалите и изработката, в момента на покупката.

Детските стоки с производител “Мони Трейд, ООД” имат срок на гаранция две години, считано от датата на закупуване на стоката.

Законовият срок също е две години и е регламентиран в Закона за защита на потребителите. Същото се отнася и за детските стоки на чуждите марки, чиито официален представител за България е “Мони Трейд“ ООД.

Независимо от търговската гаранция продавачът отговаря за липсата на съответствие на потребителската стока с договора за продажба съгласно гаранцията по чл. 112-115 от ЗЗП!

• Чл. 112. (1) При несъответствие на потребителската стока с договора за продажба потребителят има право да предяви рекламация, като поиска от продавача да приведе стоката в съответствие с договора за продажба. В този случай потребителят може да избира между извършване на ремонт на стоката или замяната ѝ с нова, освен ако това е невъзможно или избраният от него начин за обезщетение е непропорционален в сравнение с другия.

(2) Смята се, че даден начин за обезщетяване на потребителя е непропорционален, ако неговото използване налага разходи на продавача, които в сравнение с другия начин на обезщетяване са неразумни, като се вземат предвид:

1. стойността на потребителската стока, ако нямаше липса на несъответствие;

2. значимостта на несъответствието;

3. възможността да се предложи на потребителя друг начин на обезщетяване, който не е свързан със значителни неудобства за него.

•Чл. 113. (1) (Нова - ДВ, бр. 18 от 2011 г.) Когато потребителската стока не съответства на договора за продажба, продавачът е длъжен да я приведе в съответствие с договора за продажба.

(2) (Предишна ал. 1 - ДВ, бр. 18 от 2011 г.) Привеждането на потребителската стока в съответствие с договора за продажба трябва да се извърши в рамките на един месец, считано от предявяването на рекламацията от потребителя.

(3) (Предишна ал. 2, изм. - ДВ, бр. 18 от 2011 г.) След изтичането на срока по ал. 2 потребителят има право да развали договора и да му бъде възстановена заплатената сума или да иска намаляване на цената на потребителската стока съгласно чл. 114.

(4) (Предишна ал. 3 - ДВ, бр. 18 от 2011 г.) Привеждането на потребителската стока в съответствие с договора за продажба е безплатно за потребителя. Той не дължи разходи за експедиране на потребителската стока или за материали и труд, свързани с ремонта ѝ, и не трябва да понася значителни неудобства.

(5) (Предишна ал. 4 - ДВ, бр. 18 от 2011 г.) Потребителят може да иска и обезщетение за претърпените вследствие на несъответствието вреди.

Чл. 114. (1) При несъответствие на потребителската стока с договора за продажба и когато потребителят не е удовлетворен от решаването на рекламацията по чл. 113, той има право на избор между една от следните възможности:

1. разваляне на договора и възстановяване на заплатената от него сума;
2. намаляване на цената.

(2) Потребителят не може да претендира за възстановяване на заплатената сума или за намаляване цената на стоката, когато търговецът се съгласи да бъде извършена замяна на потребителската стока с нова или да се поправи стоката в рамките на един месец от предявяване на рекламацията от потребителя.

(3) (Нова – ДВ, бр. 61 от 2014 г., в сила от 25.07.2014 г.) Търговецът е длъжен да удовлетвори искане за разваляне на договора и да възстанови заплатената от потребителя сума, когато след като е удовлетворил три рекламации на потребителя чрез извършване на ремонт на една и съща стока, в рамките на срока на гаранцията по чл. 115, е налице следваща поява на несъответствие на стоката с договора за продажба.

(4) (Предишна ал. 3 – ДВ, бр. 61 от 2014 г., в сила от 25.07.2014 г.) Потребителят не може да претендира за разваляне на договора, ако несъответствието на потребителската стока с договора е незначително.

• Чл. 115. (1) Потребителят може да упражни правото си по този раздел в срок до две години, считано от доставянето на потребителската стока.

(2) Срокът по ал. 1 спира да тече през времето, необходимо за поправката или замяната на потребителската стока или за постигане на споразумение между продавача и потребителя за решаване на спора.

(3) Упражняването на правото на потребителя по ал. 1 не е обвързано с никакъв друг срок за предявяване на иск, различен от срока по ал. 1.

➤ **ЗА СТОКИ В ГАРАНЦИОНЕН СРОК Е МНОГО ВАЖНО ДА ЗНАЕТЕ**

• НЕОБХОДИМО Е ДА ЗАПАЗИТЕ КАСОВАТА БЕЛЕЖКА И/ИЛИ ФАКТУРАТА, ИЗДАДЕНИ ВИ ОТ ТЪРГОВЕЦА ПРИ ЗАКУПУВАНЕТО НА СТОКАТА ПРЕЗ ЦЕЛИЯ СРОК НА ГАРАНЦИЯ.

• КОГАТО В ГАРАНЦИОННИЯ СРОК УСТАНОВИТЕ НЕСЪОТВЕТСТВИЕ, ДЕФЕКТ ИЛИ ПРОБЛЕМ ПРИ УПОТРЕБАТА НА СТОКАТА, ЗАДЪЛЖИТЕЛНО ТРЯБВА ДА ПРЕДОСТАВИТЕ КАСОВАТА БЕЛЕЖКА И/ИЛИ ФАКТУРАТА, ЗА ДА БЪДЕ ПРИЕТА И РЕГИСТРИРАНА РЕКЛАМАЦИЯТА ОТ ТЪРГОВЕЦА ИЛИ УПЪЛНОМОЩЕНО ОТ НЕГО ЛИЦЕ.

• БЕЗ КАСОВА БЕЛЕЖКА ГУБИТЕ ПРАВАТА СИ ЗА ГАРАНЦИОННО И БЕЗПЛАТНО ОБСЛУЖВАНЕ И ВСИЧКИ РАЗХОДИ И ДЕЙСТВИЯ ЗА ОТСТРАНЯВАНЕ НА НЕСЪОТВЕТСТВИЕ, ДЕФЕКТ ИЛИ ПРОБЛЕМ, ВКЛЮЧИТЕЛНО ЗА ТРАНСПОРТ ДО СПЕЦИАЛИЗИРАН СЕРВИЗ, ЩЕ БЪДАТ ЗА ВАША СМЕТКА.

• ПРЕДИ ДА ПРЕДЯВИТЕ РЕКЛАМАЦИЯТА, ТРЯБВА ДА СЕ УВЕРИТЕ, ЧЕ СТОКАТА Е С ВАЛИДЕН СРОК ЗА ГАРАНЦИОННО ОБСЛУЖВАНЕ. ЗА ЦЕЛТА Е НЕОБХОДИМО ДА ПРОВЕРИТЕ ДАТАТА НА ЗАКУПУВАНЕТО НА СТОКАТА ОТ КАСОВАТА БЕЛЕЖКА И/ИЛИ ФАКТУРАТА, ИЗДАДЕНИ ВИ ПРИ ПОКУПКАТА Ъ.

• ПОТРЕБИТЕЛЯТ НЕ МОЖЕ ДА ПРЕТЕНДИРА ЗА ВЪЗСТАНОВЯВАНЕ НА ЗАПЛАТЕНАТА СУМА ИЛИ ЗА НАМАЛЯВАНЕ НА ЦЕНАТА, КОГАТО ЗА ОТСТРАНЯВАНЕ НА НЕСЪОТВЕТСТВИЕТО ТЪРГОВЕЦЪТ ПРЕДЛОЖИ ДА СЕ ИЗВЪРШИ РЕМОТ НА СТОКАТА ИЛИ ДА Я ЗАМЕНИ С НОВА.

• ДНИТЕ ЗА РЕМОТ НА СТОКАТА СЕ ПРИБАВЯТ КЪМ ГАРАНЦИОННИЯ СРОК.

• ПОТРЕБИТЕЛЯТ НЕ МОЖЕ ДА ПРЕТЕНДИРА ЗА РАЗВАЛЯНЕ НА ДОГОВОРА ЗА ПРОДАЖБА, КОГАТО НЕСЪОТВЕТСТВИЕТО НА СТОКАТА С ДОГОВОРА Е НЕЗНАЧИТЕЛНО.

• ПРИВЕЖДАНЕТО НА СТОКАТА В СЪОТВЕТСТВИЕ С ДОГОВОРА ЗА ПРОДАЖБА СЕ ИЗВЪРШВА В РАМКИТЕ НА ЕДИН МЕСЕЦ, СЧИТАНО ОТ ДАТАТА НА ПРЕДЯВЯВАНЕ НА РЕКЛАМАЦИЯТА. ТОВА Е РЕГЛАМЕНТИРАНИЯТ МАКСИМАЛЕН СРОК В ЗАКОНА ЗА ЗАЩИТА НА ПОТРЕБИТЕЛИТЕ.

• ПРИВЕЖДАНЕТО НА СТОКАТА В СЪОТВЕТСТВИЕ С ДОГОВОРА ЗА ПРОДАЖБА Е БЕЗПЛАТНО ЗА ПОТРЕБИТЕЛЯ. ПОТРЕБИТЕЛЯТ НЕ ДЪЛЖИ РАЗХОДИ ЗА ТРАНСПОРТИРАНЕ НА ПРОДУКТА, ЗА РЕЗЕРВНИ ЧАСТИ, МАТЕРИАЛИ И ТРУД, СВЪРЗАНИ С РЕМОТНА И ГАРАНЦИОННОТО ОБСЛУЖВАНЕ.

• ТЪРГОВЕЦЪТ Е ДЪЛЖЕН ДА УДОВЛЕТВОРИ ИСКАНЕ ЗА РАЗВАЛЯНЕ НА ДОГОВОРА И ДА ВЪЗСТАНОВИ ЗАПЛАТЕНАТА ОТ ПОТРЕБИТЕЛЯ СУМА, КОГАТО СЛЕД КАТО Е УДОВЛЕТВОРИЛ ТРИ РЕКЛАМАЦИИ НА ПОТРЕБИТЕЛЯ ЧРЕЗ ИЗВЪРШВАНЕ НА РЕМОТ НА ЕДНА И СЪЩА СТОКА, В РАМКИТЕ НА ГАРАНЦИОННИЯ СРОК Е НАЛИЦЕ СЛЕДВАЩА ПОЯВА НА НЕСЪОТВЕТСТВИЕ НА СТОКАТА С ДОГОВОРА ЗА ПРОДАЖБА.

• ИНФОРМИРАЙТЕ СЕ ОТ ТЪРГОВЕЦА ИЛИ ПРОИЗВОДИТЕЛЯ КАКВО ИЛИ КОИ ЧАСТИ ОТ СТОКАТА НЕ ПОДЛЕЖАТ НА ГАРАНЦИОННО ОБСЛУЖВАНЕ.

➤ **ГАРАНЦИЯТА ОТПАДА И РЕКЛАМАЦИЯТА НЕ СЕ ОБСЛУЖВА БЕЗПЛАТНО КОГАТО:**

• НЕ СТЕ ЗАПАЗИЛИ КАСОВАТА БЕЛЕЖКА И/ИЛИ ФАКТУРАТА.

• НЕ СА СПАЗЕНИ УКАЗАНИЯТА ОТ ИНСТРУКЦИИТЕ ЗА СГЛОБЯВАНЕ, МОНТАЖ И ПРОФИЛАКТИКА.

• НЕ СА СПАЗЕНИ УКАЗАНИЯТА ОТ РЪКОВОДСТВОТО ОТНОСНО ПОДДРЪЖКАТА И ПРАВИЛНАТА УПОТРЕБА.

• СТОКАТА Е НЕПРАВИЛНО ИЛИ ЧАСТИЧНО СГЛОБЕНА.

• ИМА ПОВЪРХНОСТНИ НАРАНЯВАНИЯ, ПОЛУЧЕНИ ПО ВРЕМЕ НА ЕКСПЛОАТАЦИЯТА НА СТОКАТА, ПРИ ПРЕНАСЯНЕ, ТРАНСПОРТ ИЛИ СЪХРАНЕНИЕ.

• ПОВРЕДАТА Е ВЪЗНИКНАЛА ВСЛЕДСТВИЕ НА НЕБРЕЖНА ЕКСПЛОАТАЦИЯ, ПРЕТОВАРВАНЕ, СЪХРАНЕНИЕ В НЕПОДХОДЯЩА СРЕДА.

• ПОВРЕДАТА Е ВЪЗНИКНАЛА ВСЛЕДСТВИЕ НА УПОТРЕБА НА СТОКАТА ЗА ЦЕЛИ, РАЗЛИЧНИ ОТ ПРЕДНАЗНАЧЕНИЕТО Ъ - НАПРИМЕР ЗА ТЕСТОВЕ, ДЕМОНСТРАЦИИ, ОТДАВАНЕ ПОД НАЕМ И ДР.

- СТОКАТА Е РЕМОНТИРАНА В НЕОПРАВОМОЩЕН ОТ ПРОИЗВОДИТЕЛЯ СЕРВИЗ ИЛИ ОТ ДРУГИ ЛИЦА.
- ИМА ИЗВЪРШЕНА ПРОМЯНА ИЛИ МОДИФИКАЦИЯ НА КОНСТРУКЦИЯТА.
- ПОВРЕДАТА Е ПОЛУЧЕНА ВСЛЕДСТВИЕ НА МОНТИРАНИ ОТ ПОТРЕБИТЕЛЯ ЧАСТИ И АКСЕСОАРИ, РАЗЛИЧНИ ОТ СПЕЦИФИКАЦИЯТА НА СТОКАТА ПРИ ПРОДАЖБАТА.
- ДЕФЕКТИТЕ СА ПОЛУЧЕНИ В РЕЗУЛТАТ НА ВЪЗДЕЙСТВИЕ НА ВЪНШНИ СИЛИ – ПРИРОДНИ БЕДСТВИЯ, СЧУПВАНИЯ СЛЕД УДАР С ТЪВЪРД ПРЕДМЕТ ИЛИ КАТАСТРОФА, ПРОМИШЛЕНИ ИЗПАРЕНИЯ, АГРЕСИВНИ МИЕЩИ ПРЕПАРАТИ И ДР. ПОДОБНИ.
- ОБСТОЯТЕЛСТВА, ПРИ КОИТО ГАРАНЦИЯТА НА СТОКАТА СЕ ЗАПАЗВА, НО ЗА ЕДНА ЧАСТ ОТ ПОВРЕДЕНИТЕ ЧАСТИ, КОИТО ПОДЛЕЖАТ НА АМОРТИЗАЦИЯ ПО ВРЕМЕ НА НОРМАЛНАТА ЕКСПЛОАТАЦИЯ НА СТОКАТА, СЪЩИТЕ ЧАСТИ И РЕМОНТЪТ СЕ ЗАПЛАЩАТ ОТ ПОТРЕБИТЕЛЯ. ТАКИВА ЧАСТИ ЗА ИГРАЧКИ С АКУМУЛАТОРНА БАТЕРИЯ СА: СЧУПЕНИ БУТОНИ, АКУМУЛАТОРНА БАТЕРИЯ, СПУКАНИ, СКЪСАНИ ИЛИ ПРОТРИТИ ГУМИ, ДИСТАНЦИОННО УПРАВЛЕНИЕ, СПУКАНИ ПЛАСТМАСОВИ ЧАСТИ, ПОВРЕДЕНИ ЧАСТИ В СЛЕДСТВИЕ НА ПРЕТОВАРВАНЕ.**

➤ **Преди да предприемете действия за рекламация на стока в гаранционен срок, закупена от електронния ни магазин или наш контрагент проверете, дали стоката отговаря на описаните до тук условия. Обърнете особено внимание на обстоятелствата, при които гаранцията отпада, както и за частите, които подлежат на амортизация и в периода на гаранция се заплащат.**

➤ **За да изпратите стоката и рекламацията да бъде приета, Вие задължително трябва:**

1. Да почистите добре стоката и в пълна окомплектовка да я поставите в подходяща за транспортиране опаковка, по възможност в оригиналната опаковка, за да предпазите стоката от увреждане при транспорт.

2. В опаковката да поставите следните документи и данни:

- копие на касовата бележка /финансов бон/ и фактура, издадени Ви при закупуването на стоката;
- гаранционна карта;
- други документи, ако разполагате с такива – например протоколи, актове, експертни заключения и др., които установяват несъответствието на стоката с договореното или установяват претенцията Ви по основание и размер
- описание на несъответствието според Вас - дефектът или проблемът при употребата на стоката

➤ **ДЕЙСТВИЯ ЗА ОТСТРАНЯВАНЕ НА НЕСЪОТВЕТСТВИЕ НА СТОКА С ГАРАНЦИЯ**

След като търговецът получи стоката, обект на рекламация, задължително я вписва в регистъра на предявените рекламации. Привеждането на стоката в съответствие с договора за продажба е безплатно за потребителя. В случай, че са изпълнени изброените условия и рекламацията е основателна, се предприемат действия за отстраняване на несъответствието, като потребителят не дължи разходи за експедиране на стоката, за резервни части, материали и труд, свързани с ремонта и гаранционното обслужване.

➤ **Когато рекламацията е неоснователна, разходите за експедиране на стоката са за сметка на потребителя.**

➤ **При наличие на обстоятелства, които са основание за отпадане на гаранцията, отстраняването на несъответствие се осъществява срещу заплащане и само след изричното съгласие на потребителя.**

➤ Максималният срок за отстраняване на несъответствието е един месец, считано от датата на предявяване на рекламацията. След сервизните действия по предявената рекламация (преглед на доставената стока и придружаващите документи, оценка за основателност на рекламацията, ремонт), се издава акт за удовлетворяване на рекламацията. Екземпляр от този акт, стоката и приложените към нея документи, се изпращат на потребителя.

➤ Търговската гаранция не оказва влияние върху правата на потребителите. Независимо от търговската гаранция продавачът отговаря за липсата на съответствие на стоката с договора за продажба съгласно чл.119 ЗЗП.

Име на клиента : Адрес:.....

Име на търговския обект:.....

Дата на продажба: Име на модела:

Подпис и печат на продавача:

Дата на извършен гаранционен ремонт..... Извършил ремонта:

Описание на повредата:

Становище:.....

DESCRIPTION OF THE PRODUCT

Appropriate age:	37 – 96 months	Loading capacity:	Under 30 kg
Dimensions of the product:	97*45.3*68.1cm	Maximum speed:	3 - 5 km/h
Manner of charging:	Rechargeable battery	Battery:	1*6V/7 Ah
Charging time:	8 - 12 hours	Specifications of the charger:	Input: 220 V / 50 Hz; Output: DC6V0.5A/DC12V0.5A
Time of use:	40 minutes	Expected life of the battery:	Around 280 charges



ВНИМАНИЕ!

- **FOR THE SAFETY OF YOUR CHILD**, READ ALL WARNINGS AND ASSEMBLY/ USE INSTRUCTIONS. KEEP THIS GUIDE FOR FUTURE REFERENCE.
- **ADULT ASSEMBLY REQUIRED.** The product contains small parts, which are for adult assembly only. Keep children away when assembling.
- Always remove protective material and poly bags and dispose before assembly.
- **CHOKING HAZARD** – Small parts. Not suitable for children under 37 months.

WARNINGS AND RECOMMENDATIONS FOR SAFE USE

- **Warning!** To be used under the direct supervision of an adult.
- **NEVER LEAVE THE CHILD WITHOUT ADULT SUPERVISION.** Always monitor the child while it is using the battery operated motorbike.
- **Warning!** This toy is unsuitable for children under 37 months due to its maximum speed.
- Intended for children from 37 to 96 months of age with maximum weight up to 30 kg.
- Use only as intended. The battery operated motorbike is a toy – it is not intended to transport people on long distances or luggage and etc.
- Adult assembly required.
- Children under 37 months of age are not to be present during assembly of the motorbike. Small parts. Risk of choking.
- Keep the packing away from children during the unpacking and afterwards.
- The assembly and charging of the batteries must be made by an adult.
- Use with caution. Skill is required to avoid falls or collisions causing injury to the user or third parties.
- **Warning!** Protective equipment should be worn. Not to be used in traffic.
- The product is intended for use only by one child at a session.
- Never use on roads, close to cars, on or close to steep hills or stairs, pools, or other water bodies.
- Check regularly the condition of each part, since there is a risk of injuring your child in case of damage.
- Do not use the motorbike if you find loosen, worn-out or damaged parts. The wheels must move freely.
- Your child must always use shoes during use. The child must not be barefoot during use of the toy or with shoes with slippery soles.
- Your child must always sit on the seat. Do not allow it to step on the seat or to use the battery operated motorbike, while standing up.
- Your child must not jump with the motorbike from curbs or other higher parts or bump into them.
- You must teach your child and the other children, which are near the motorbike, not to touch its wheels with hands or other objects, while it is moving.
- Do not tie or attach objects or accessories to the toy. This may lead to hanging, twining and disturbance of the balance causing injuring your child.

- Do not modify any of the parts of the product!
- Keep away from direct heat sources – heaters, open fires or others.
- Do not use the battery operated toy in rainy days, do not get it wet with water or other liquids during play or during cleaning. This will prevent the risk of damage of the toy due to rust on the metal parts or disturbing the stability of the connections.
- This toy has no breaks.

Rules for safe driving

❖The children must be in Safe Zones for driving:

- Not to be used on slopes or steep areas or stairs, near swimming pools or other water bodies.
- Use the toy on even ground and in safe areas only. Such as – in your home, park or playground.
- Using the product behind vehicles, near or on high traffic, streets, rivers, slopes, escalators or other dangerous places is strictly forbidden.
- Never use on** lawns or other grass areas, on or near steep slopes.
- Avoid sandy or other hard and rough surfaces. Do not use in poor weather (snow, rain, strong wind), or at places that are poorly lit, or places with poor visibility or with obstacles.
- Never use in the dark. Your child may encounter unexpected obstacles resulting in an accident. Use only during the day or at places that are well lit.
- ❖It is forbidden to shorten the terminals of the electric cables or to add other electric parts.
- ❖Periodically check the wires, bushings and connectors.
- ❖Do not allow children to touch the wheels or be close to them, when the battery operated motorbike is in motion.
- ❖Some accessories of the motorbike may get damaged during improper driving, be careful.
- ❖DO not use suddenly the forwards/backwards switch, while the motorbike is in motion. It can be used only while the toy is stopped in place.
- ❖When restarting the motor there may be some sparks. It is forbidden to start the motorbike in highly flammable and explosive environments such as petrol stations.
- ❖An adult must read this instruction carefully and give correct guidelines to children before playing with this product. Show them how to start and release the pedal, how to stop the motorbike and how to act in case of malfunctions.
- ❖When you stop using the toy, turn off the power.
- ❖Do not change anything in the body and parts of the product. This may lead to destabilization of the toy and injury to your child.
- ❖**The following must be confirmed before using the product:**
- Important!** Before use of the product for the first time, the battery must be charged for 4 – 6 hours, but not more than 12. Only an adult can charge and recharge the battery.
- Check regularly all screws, nuts and safety coverings and tighten them if necessary!
- Before each use check the seat. Whether it is correctly placed and mounted (installed) with the help of a screw.
- In order to avoid incidents, make sure that the battery operated motorbike is entirely safe before use.

IMPORTANT SAFETY INSTRUCTIONS

Battery/ Charger/ Alkaline batteries

1. The battery/ charger/ alkaline batteries are not toys and it is strictly forbidden for children to play with them.
2. Non-rechargeable batteries must not be recharged, do not recharge them.
3. Do not mix old and new batteries or batteries of different types: alkaline, standard (carbon-zinc) or rechargeable (nickel-cadmium).
4. Only an adult must charge the batteries.
5. Remove the rechargeable batteries from the product before you start charging them.
6. Observe the correct polarity \pm indicated at the battery compartment.
7. The discharged batteries must immediately be removed from the product.
8. Remove the batteries if you are not going to use the product for a long time.
9. Do not shorten the battery terminals.
10. Use only the rechargeable battery and charger provided by the manufacturer.
11. Do not use the battery or charger for other product, because this may lead to overheating, fire or explosion.
12. **DO NOT OPEN** the battery or charger.
13. **DO NOT CHARGE** the battery upside down.
14. Always keep the battery dry. The battery must not get in contact with fresh or salt water.

DIAGRAM OF THE PARTS

Before starting to assemble the battery operated motorbike, take out all of the parts from the packing. Check if all parts, described in **FIGURE PD** are present. Keep the package until you finish assembling.

Notice: Some of the parts shown are factory installed on both sides of the battery operated motorbike.

See FIGURE PD: 1.Car Body; 2.Handlebar; 3.Front wheel; 4.Rear wheel; 5.Front tile; 6.Headstock; 7.Foot Pedal; 8.Front windshield; 9.Reflector; 10.Front tile; 11.Auxiliary wheel

ASSEMBLY STEPS

•**WARNING!** Adult assembly required.

•**Note:** Some parts might be factory assembled.

•Care should be taken in unpacking and assembly of the vehicle. Do not allow the children to play with any of the parts or to help in the assembly of the vehicle. Risk of injury due to small parts, sharp edges and sharp points in the vehicle's unassembled state.

• Identify all parts before assembly and save all packing material until assembly is complete to ensure that no parts are discarded

• After each step you must check if each part is correctly placed and well fixed. Follow strictly each step and study well the assembly figures.

• Assembly tools needed: screwdriver (not included in the set) and spanner (not included in the package).

•**DO NOT** over-tighten in order to avoid any damage.

If you find problems with assembly, contact the store from where you purchased the product.

1.Step 1 - Installing the front tile and front fork - See Figure 1: Take the front fork through the tile opening. The plastic cover must joint fork. Then, put the upper end of the fork through the hole in bottom front part of the body.

2.Step 2 - Installing the handlebar - See Figure 2: Connect the power wire to the wires, coming out from the motorbike. Put the handlebar on the top of the front fork. The handlebar holes must fit the holes on the upper end of the front fork. Secure them with the screw, nut and screwdriver.

3.Step 3 - Installing reflectors - See Figure 3: Insert the right rear view mirror into the holes of the handlebar. Press until you hear a click sound. Install the left rear view mirror on the other side of the motor body using the same method.

4.Step 4 - Installing the front wheel - See Figure 4: Take the front wheel and place it in the middle of the front fork. Put the plastic caps on both sides of the wheel. Point the front axle over the front tire. Then insert one washer on each side of the wheel.

5.Step 5 - Installing the windshield and the headstock - See Figure 5 – Firstly, attach the wire coming out of the headstock to those coming from the motorbike's body. Take the headstock and attach it to the front of the motor body until you hear a click sound. Attach the windshield to the front of the motor body. Fix with using screws and a screwdriver.

6.Step 6 - Install the pedals - See Figure 6: Connect the power wire of the motorbike to the wire of the right pedal. Insert the footrest in the body until you hear a click sound. Take the left footstep and place it on the left side of the body and press until you hear a click sound.

7.Step 7 – Installing the rear wheel and the exhaust pipe - See Figure 7: The gears are installed on both sides of the rear wheel. The rear wheel is loaded on the back of the motor body. Put the rear axle through the body and the rear wheel. Put one cap on both sides of the wheel. Place both exhaust pipes on the rear part of the body. Insert one of the exhaust pipe's ends in the hole and press until you hear a click sound.

8.Step 8 - Installing the Auxiliary wheels - See Figure 8: Attach the auxiliary wheels bar to the bottom of the body. Fix the wheels on both sides of the bar.

USE OF THE PRODUCT

Notice: When you change the direction of movement, first make sure that the motorbike is not in motion. Otherwise, if you change the direction of movement suddenly without stopping the motorbike first, the gears and motor may get damaged.

The power key is on the handlebar. The Forward – Stop - Backward button and the music panel are in the middle of the front body. The pedal is placed on the right side of the body. See Figure F and U.

1.Moving forward - backward: Switch the power KEY on and the motor is switched on. Press the button for “▲ Forward – Stop - ▼ Back” in position “▲ Forward”. Press the pedal and the motor will start moving forward. .Move to position ▼Back and press the pedal, the product will start moving backwards. Release the pedal and the motorbike will stop moving.

2.The battery operated motorbike will stop automatically, when your child lifts its leg from the pedal.

3.Put the ▲stop ▼ button in position stop and the motor will stop moving.

4.Music player (panel):

A.USB slot – only supports MP3.

B.AUX input – Allows a cable to be connect to portable MP3 player or phone with the music player of the car

C.Adjusting the volume/ melodies – long press to turn the volume up.

D.Storytelling and ABC;

E.Decreasing the volume – long press in order to turn the volume down.



Do not put the MP3 player close to the ears and do not listen to loud music, because this may lead to impairment of the hearing.

WARNING!!!

• IN ORDER TO AVOID FIRE AND ELECTRIC SHOCK:

- **NEVER USE** battery or charger of other brand or another product. Always use only the rechargeable battery and adapter provided with the bought product.
- Do not use the battery or adapter for another product. This may result in overheating, fire or explosion.
- **NEVER** change the electric current. Making any changes to it may lead to short circuit, fire or explosion or the system may permanently get damaged.
- **Do** not allow Your child to charge the battery.
- **DO NOT ALLOW DIRECT CONTACT BETWEEN THE TERMINALS OF THE BATTERY. THIS MAY LEAD TO FIRE OR EXPLOSION.**
- During charging keep the battery away from easy flammable items.
- Never pick up the battery by its cable or adapter. This may lead to damaging of the battery resulting in a fire. Pick the battery by the corpus **ONLY**.
- During the charging of the battery explosive gases, heat or flammable substances accumulate. Charge the battery in well ventilated places **ONLY**.
- Do not turn the battery backwards.
- Always secure and fasten the rechargeable battery with the bracket. Otherwise the battery can fall and injure the child, if the battery operated motorbike upturns.
- The battery terminals, connectors and parts related to them contain lead and lead components, chemicals, which according to the state of California can cause cancers and reproductive disabilities. **Always wash your hands after handling the battery.**
- Only an adult can handle and charge the battery. The battery is heavy and contains lead acid (electrolyte). Dropping the battery may lead to permanent damage of the battery or serious injuries.
- Do not let the battery to discharge entirely. You must recharge it after each use or once a month if you are not going to use it regularly.
- Before you start charging the product check, whether the adapter, battery and cables are in good working order. If there is damage on any of these parts, you must stop using them, until the damage is removed.
- It is normal for the adapter to get heated during charging, but if the adapter gets very hot, you must stop the charging and check the adapter and battery.
- Do not open the battery. The battery contains lead acid and other materials, which are toxic and corrosive.
- Do not open the adapter! The exposed wires and electric components of the adapter may cause electric shock.
- Before you put the battery operated motorbike in storage, you must charge its battery completely. After that every 3 months you must charge it, in order to prolong its life. The charging input is placed on the rear body.
- During charging the toy is not usable, because the current of the electric system is stopped.
- When the battery operated motorbike starts moving more slowly, you must recharge the battery.
- After each use or at least once a month you must recharge the rechargeable battery between 8 and 12 hours, but less than 20 hours.
- **SWITCH OFF the KEY FOR THE POWER** before charging.
- Do not shortcut the battery terminals.
- The charger and the battery are not toys. Do not allow the children to play with the charger and the battery.
- Use only the battery and charger, which are recommended by the factory.

1. Turn off the battery operated motorbike.
2. Plug the charger connector to the socket for charging of the battery operated motorbike.
3. Connect the plug of the charger to an electrical outlet of the central power grid. The battery will start charging. See Figure CH.

CLEANING AND MAINTENANCE OF THE PRODUCT

❖ Cleaning:

1. Do not clean the product with a hose. Do not wash it with water and soap. Do not use the motorbike, when it rains or snows. Water can damage the motor, electric system or battery.
2. Clean the battery operated motorbike with soft, dry cloth only. In order to restore the shine of the plastic parts, use polishing agent for furniture **WITHOUT** wax. Do not use strong abrasive cleaning agents.

❖ Maintenance and storage:

1. The responsibility to check the main parts of the toy before use is entirely to the parents/ adult. Regularly check for potential risk of damage / injury – the battery, adapter, electric cables or wires, bushings, screws, body, moving systems, wheels, fastening components – whether they are in good working condition or not, whether there is any damage, broken or chipped parts. If you find any, you must stop using the product, until the damage is removed. Contact the shop you bought the product from or the importer.

2. Make sure that the plastic parts of the toy are not cracked or broken.
3. From time to time use lubricating oil, in order to oil the moving parts such as wheels and moving connections. You must apply a very thin layer of the oil and be careful while applying it.
4. Store the motorbike in upright position only, do not turn it upside down and do not tilt it. Park the battery operated motorbike indoors or cover it with sailcloth, in order to protect it in humid weather.
5. When you are not going to use the product, you must store it in a dry, cool and well ventilated place. Do not store the product close to sources of heat – open fire, heating devices or cookers and also at humid places.
6. FOR ADULTS ONLY: recharge the battery after each use. Recharge the battery at least once a month, when you are not using the battery operated motorbike.
7. When the battery operated motorbike is not being used, all electric sources must be switched off. All switches must be in zero position or in “stop” position. Disconnect the bushings of the battery’s cables.
8. If you are not going to use the product for a long time, you must charge the battery completely, before you put it for storage. You must charge the battery every three months in order to prolong its life.
9. Before you put the motorbike for storage you must switch the power button OFF, remove the cables from all bushings and the rechargeable battery of the motorbike. Store it at a suitable place (dry, cool and well ventilated place). Do not allow children to play close to the battery.
- 10. IMPORTANT! DO NOT MAKE ANY CHANGES OF THE BODY OF THE MOTORBIKE AND ITS MAIN PARTS AND ALSO THE ELECTRIC INSTALLATION!** This may lead to damaging of the motorbike, improper operation and a risk of injury to the child. These parts must be maintained by an expert – authorized repair shop or importer.
11. Do not charge non-rechargeable batteries, do not mix old and new or different types of batteries. Observe the correct polarity while placing the batteries.

TROUBLESHOOTING GUIDE

❖ **Problem 1: The motorbike does not move**

- **Cause 1: The battery is exhausted:**

Each time after use of the motorbike recharge the battery for the time indicated in this instruction manual. The battery must be charged at least once a month. Charge for 8 - 12 hours, but no more than 20 hours.

- **Cause 2: When the motorbike is overloaded or due to improper use, the fuse will switch off automatically:**

If this happens, wait for about 2 minutes without using the product. The fuse will switch on automatically.

- **Cause 3: The battery cable has fallen off:**

Re-connect.

- **Cause 4: The battery is damaged:**

Contact the store you bought the product from, the importer or the manufacturer for consultation.

- **Cause 5: The cables of the electric circuit are broken or damaged:**

For repairs, contact the store you bought the product from, the importer or manufacturer.

- **Cause 6: The motor is damaged.**

The motorbike must be examined and repaired by a professional. Contact the store you bought the product from, the importer or manufacturer.

❖ **Problem 2: The battery cannot be charged**

- **Cause 1: The socket of the battery is loose:**

Make sure that the cables of the electric circuit are connected with the terminal of the battery.

- **Cause 2: The charger is connected correctly.** Make sure that the charger is plugged in a the motorbike socket correctly.

- **Cause 3: The charger is damaged**

Contact the shop you bought the product from or the importer.

❖ **Problem 3: During charging there is a slight noise or the charger is warm:**

- **Cause:** This is due to a chemical reaction. You should not be worried as this is a normal chemical process.

❖ **Problem 4: When driving the motor, there is no sound or light**

- **Cause: The music player cable is removed:**

Reconnect it.

❖ **Problem 5: The gearbox works, but the motor does not move**

- **Cause: The gear unit is loose:**

Remove the gear unit and tighten the screws.

❖ **Problem 6: The motor cannot be stopped.**

- **Cause: The pedal button is stuck:**

Repair the pedal button.

REMOVAL OF THE DISCHARGED BATTERY



- Your sealed lead-acid battery must be recycled or thrown away in an ecologically sound manner;
- Do not throw the lead-acid battery in fire. The battery may explode or leak.
- Do not throw the lead-acid battery with your domestic waste. The incineration, land filling or mixing of sealed lead-acid batteries with household waste is forbidden by Law.
- Take the discharged battery to a station for recycling of lead-acid batteries or to a seller of batteries for cars.

Made for MONI

Importer: Moni Trade Ltd.

Address: Bulgaria, city of Sofia, Trebich quarter, Dolo str. No. 1

Tel.: 02/ 936 07 90

Web: www.moni.bg