

Move and Joy



stroller

QUICK

**age range: 0-48 months
up to 22 kg**



MANUAL INSTRUCTION

designed in EU

V 1.0

www.lorelli.eu



find us on

СЪДЪРЖАНИЕ / CONTENT

EN	Manual Instruction.....	5
BG	Инструкция за употреба.....	8
RO	Instrucțiuni de utilizare.....	11
PL	Instrukcja użytkownika.....	14
TR	Kullanım talimatı.....	16
FR	Mode d'emploi.....	19
IT	Istruzione per l'uso.....	22
GR	ΟΔΗΓΙΕΣ ΧΡΗΣΗΣ ΚΑΡΕΚΛΑΣ.....	25
RU	Инструкция по эксплуатации.....	28
SRB	Uputstvo za upotrebu.....	31
HR		
ME	Упатствата за употреба.....	34
BIH		
MK		
HU	Használati utasítás.....	37
AL	Insruksion për përdorim.....	40
NL	Gebruikshandleiding.....	43
DE	Gebrauchsanweisung.....	46
ES	Instrucciones de uso.....	49
ARB	دليل التعليمات.....	52



BG-Сканирайте QR кода, за да получите повече информация за продукта и инструкция за употреба на повече езици. Изгледете приложението QR скенер на устройството си.

EN-Scan the QR code to get more product information and manual instruction in more languages. Download QR Scanner App onto your device. **SRB/HR/ME/BIH**

Skenirajte QR kod kako bi ste dobili više informacija o proizvodu i uputstva za upotrebu na više jezika. Preuzmite aplikaciju QR Scanner na svoj uređaj.

IT-Scansiona il codice QR per ottenere maggiori informazioni sul prodotto e istruzioni manuali in più lingue. Scarica l'app QR Scanner sul tuo dispositivo.

GR-Σάρωση του κώδικα QR για περισσότερες πληροφορίες σχετικά με το προϊόν και οδηγίες χρήσης σε περισσότερες γλώσσες. Κατεβάστε την εφαρμογή QR Scanner στη συσκευή σας.

FR-Scannez le code QR pour obtenir plus d'informations sur le produit et le manuel d'utilisation (disponible en plusieurs langues). Téléchargez l'application QR Scanner sur votre appareil.

HU-A QR-kód beszkennelésével bővebb információkhoz és összeszerelési útmutatóhoz juthat további nyelveken. Amennyiben szükséges, töltsön le a QR-kód olvasó alkalmazást a készülékére.

RU-Отсканируйте QR-код, чтобы получить больше информации о продукте и инструкции по эксплуатации на других языках. Загрузите приложение QR Scanner на свое устройство.

DE-Um weitere Produktinformationen sowie die Bedienungsanleitung in weiteren Sprachen zu erhalten, bitten wir Sie den QR-Code zu scannen. Bitte downloaden Sie die QR Scanner-App auf Ihr Handy oder Tablet.

NL -Scan de QR code voor meer productinformatie en de handleiding in meerdere talen. Download de QR scanner app op je apparaat om te scannen.

RO-Scanati codul QR pentru a obtine mai multe informatii despre produs si manualul de instructiuni in mai multe limbi. Descarcati aplicatia QR Scanner pe dispozitivul dvs.

AL-Skanoi kodin QR për të marrë më shumë informacion rreth produktit dhe për të hapur manualin në më shumë gjuhë. Shkarkoni aplikacionin QR Scanner në celularin tuaj.

PL-Zeskanuj kod QY, aby otrzymać więcej informacji, oraz instrukcję użytkowania w większej ilości języków. Pobierz aplikację skanera kodów QR na twoje urządzenie.

MK-Скенирај го QR кодот за да добиеш повеќе информации за производот и упатство за користење, на повеќе јазици. Симнете ја апликацијата QR Scanner App на вашиот уред.

TR-Detaylı ürün bilgisi ve çoklu dilde kullanma klavuzu için QR kodu okutunuz. QR barkod okuyucuyu cihazınıza indiriniz.

ES- Escanee el código QR para obtener más información sobre el producto y su manual de uso en varios idiomas. Descargue en su dispositivo la aplicación de Lector de códigos QR.

ARB -على جهازك "QR Scanner" للحصول على المزيد من معلومات المنتج وتعليمات الاستخدام بلغات متعددة. قم بتنزيل تطبيق "QR" مع مسح رمز الاستجابة السريعة ضوئياً.

FEATURES/ХАРАКТЕРИСТИКИ

Picture A / Снимка А

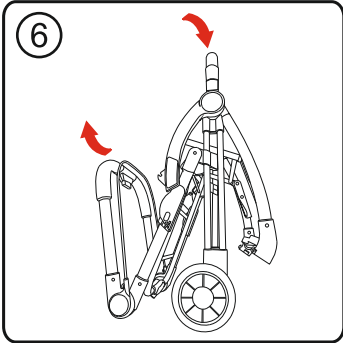
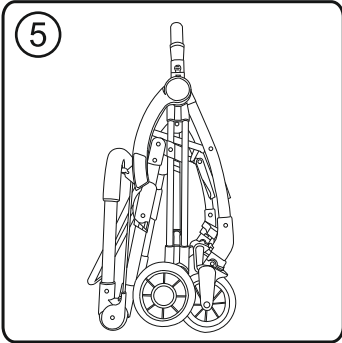
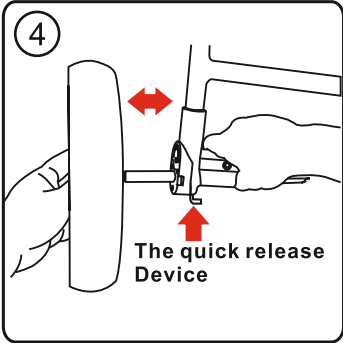
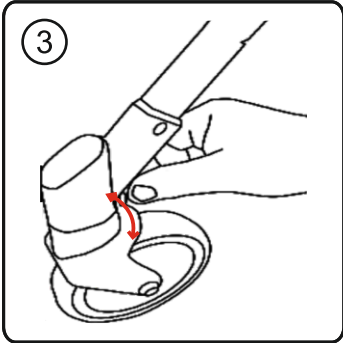
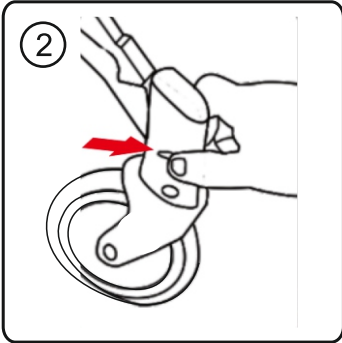
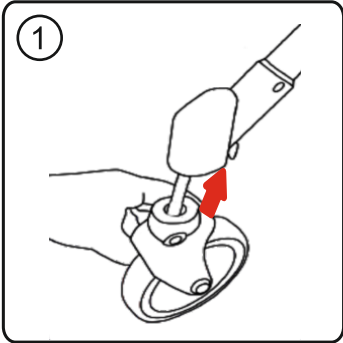
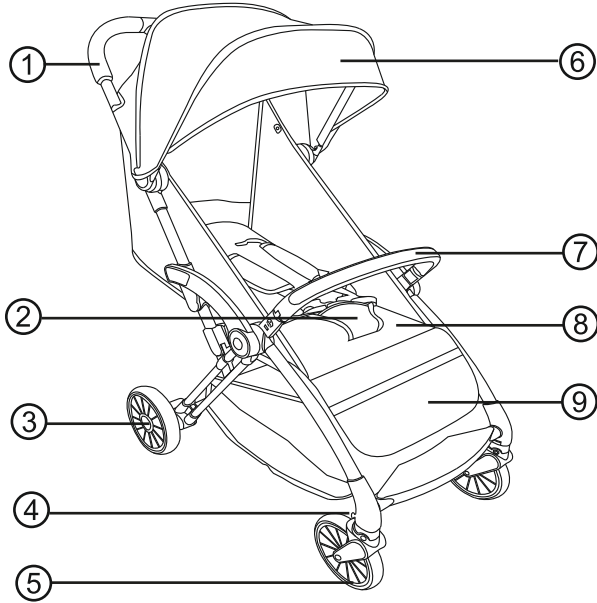

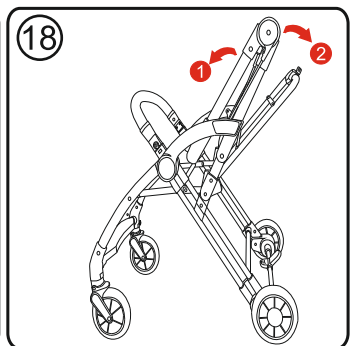
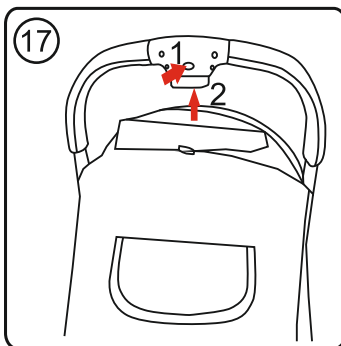
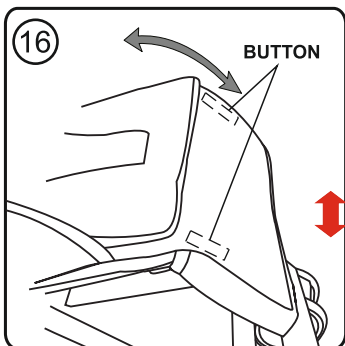
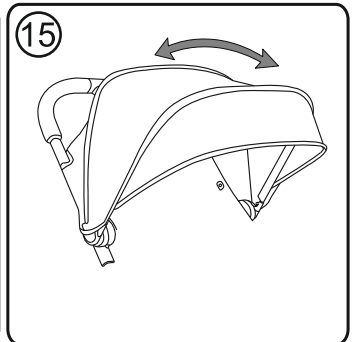
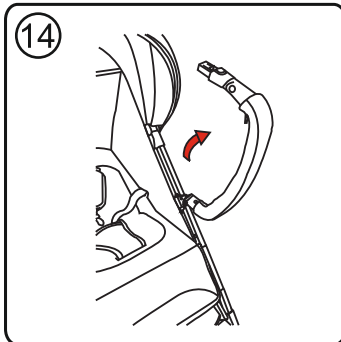
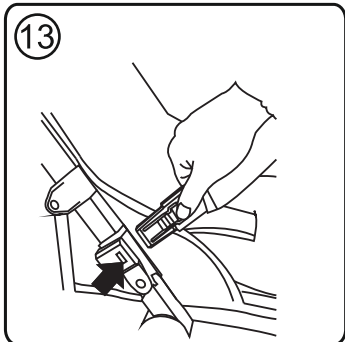
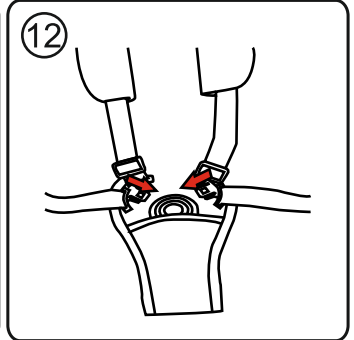
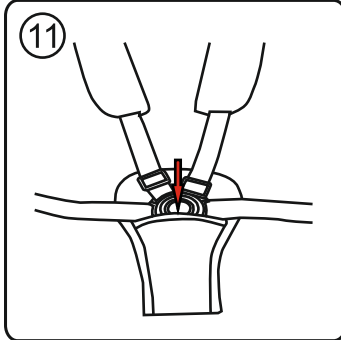
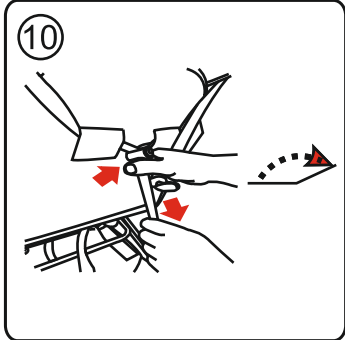
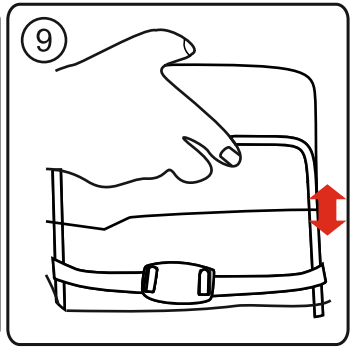
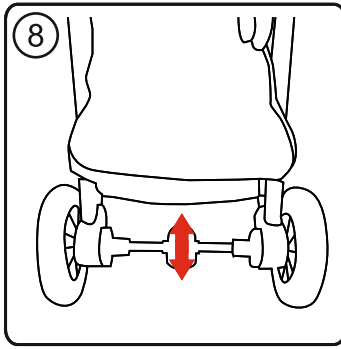

IMPORTANT! READ CAREFULLY

EN

AND SAVE FOR FUTURE REFERENCE.

SAFETY REQUIREMENT

- 1. This stroller is suitable for children up to 22kg or up to 4 years of age, whichever happens first!**
- 2. The height of the child in the stroller should not exceed 104 cm!**
- 3. Use the parking device if you are not holding the stroller with your hand!**
- 4. Do not leave the stroller on slopes, even with the parking device activated!**
- 5. The parking device must be activated when placing or removing the child from the stroller!**
- 6. The shopping basket has a maximum load capacity of 2 kg.**
- 7. Any load attached to the handle and/or the back of the backrest and/or the side of the stroller affects the stability of the stroller! Maximum load of accessory bag 1 kg. Do not attach extra bags or packages.**
- 8. Regularly check the stroller for loose parts! Inspect, maintain and clean the stroller regularly!**
- 9. The stroller is intended for 1 child!**
- 10. Do not use accessories not approved by the manufacturer!**
- 11. Use only spare parts supplied or recommended by the manufacturer/distributor!**
- 12. Always use the safety harness when the child is in the stroller! Always use the waist strap in combination with the strap between the legs! To prevent injury from the child falling or slipping, always use the shoulder straps!**
- 13. Ensure that the safety harness is attached correctly!**
- 14. The stroller must always be used under adult supervision!**
- 15. Do not let the child play in the stroller or hang from it!**
- 16. Do not allow the child to stand up in the stroller!**
- 17. Do not allow the child to stand up on the seat or footrest!**
- 18. Do not use the stroller on uneven surfaces, near fire or other dangerous places!**
- 19. Do not use the stroller on stairs and escalators!**
- 20. Fold the stroller before going up or down stairs. Climbing the stroller on stairs, sidewalks and other obstacles with the child inside by pressing on the handle leads to its deformation and is not subject to warranty service!**
- 21. The backrest should only be adjusted by a person familiar with the rules for this action from the manual!**
- 22. Additional luggage placed in the stroller may cause it to become unstable!**
- 23. The person who assembles the stroller must be familiar with its functions!**

WARNING

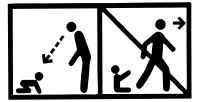

- 1. WARNING!** Never leave the child unattended!
 - 2. WARNING!** Ensure that all the locking devices are engaged before use!
 - 3. WARNING!** To avoid injury ensure that the child is kept away when unfolding and folding this product!
 - 4. WARNING!** Do not let the child play with this product!
 - 5. WARNING!** This pushchair is designed to be used from baby's birth. You shall use the most reclined position for newborn babies. The newborn child is not able to sit and hold his/her head up unassisted.
Therefore do not fix the backrest in sitting position for children under 6 months!
 - 6. WARNING!** Always use the restraint system!
 - 7. WARNING!** Check that the pram body or seat unit or car seat attachment devices are correctly engaged before use
 - 8. WARNING!** This product is not suitable for running or skating!
 - 9. WARNING!** Keep away from fire !
 - 10. WARNING!** Images on the title page and in the instruction manual are only illustrative and may differ from the real product.
 - 11. WARNING!** The carry-cot is appropriate for a baby that cannot seat without help, cannot turn down, and cannot raise on its arms and knees. Maximum child's weight: 9 kg
 - 12. WARNING!** Before using the product for the first time, remove all advertising material from it as well as the materials used to attach them to the product.
- EN 1888 - 2:2018 + A1:2022**

CARE AND MAINTENANCE

1. To clean the metal parts, wipe with a damp cloth and dry thoroughly with a dry cloth.
2. To clean the plastic parts, use a cloth, water and mild detergent.
3. To clean the textile parts, use an upholstery cleaner.
4. When the stroller is in storage never place other items on top of it.
5. Always dry and air out the stroller if it gets wet!
6. Periodically clean the wheel axles and plastic elements.
7. Always clean the axles of the wheels and the plastic elements after using the stroller on sand or other dusty surfaces!
8. **DO NOT GREASE** the wheel axles or other moving parts of the stroller! Clean them only!
9. Periodically check for loose or damaged parts and if there are any, immediately replace them with new ones!

PARTS

Figure 1

1. Handle	- 1 pc.	5. Front wheels	- 2 pcs.
2. Buckle pad	- 1 pc.	6. Canopy	- 1 pc.
3. Back wheels	- 2 pcs.	7. Bumper bar	- 1 pc.
4. Straight-line movement button	- 2 pcs.	8. Seat	- 1 pc.
		9. Footrest	- 1 pc.

ASSEMBLING THE STROLLER

1. Install the front wheels by pressing them up until they lock in place. (Picture 1) When removing the front wheels, press the button and pull down (Picture 2). To fix the front wheels to move in a straight line, press the button (4) (Picture 3).
2. Install the rear wheels by pressing them onto the rear axle. Make sure they are locked in place. To disassemble - pull the button down and pull out the tire (Picture 4).

UNFOLDING THE STROLLER

1. Folded view of the stroller (Picture 5).
2. To unfold the stroller, perform the following steps:
 - grasp the bumper bar with one hand and hold it down, and with the other hand raise the handle until it reaches the maximum height and you hear a "Click" (Picture 6).
 - pull the handle back to lock it in place (Picture 7).

OPERATING THE STROLLER

1. To stop the stroller in one place, use the parking device on the rear wheels. Pushing the lever down engages the parking device and lifting it up releases it (Picture 8).

Attention! The parking device (brake) does not guarantee optimal hold when on steep inclines! Therefore, never leave the stroller on an inclined surface with a child sitting or lying in the stroller!

WARNING! The brake on your stroller is a type of parking device. To activate the brake, bear in mind that the stroller must be stationary. Carefully press the brake lever, while gently pushing the stroller front-and-back to synchronize the braking device and for more secure activation of the braking mechanism.

2. Adjusting the backrest - push the mechanism behind the backrest upwards to adjust it to the desired angle (Picture 9). For a better attachment of the back to the backrest, tighten the belt (Picture 10).
3. When using the seat **YOU MUST** secure the 5-point harness by inserting the plastic elements into the central buckle (Picture 11). To unbuckle the harness, press the centre buckle button (Picture 12). To adjust the length of the straps, pull or loosen the buckles.
4. Installing the bumper bar - to install the bumper bar, guide both ends of the bumper bar into the holes on either side of the seat. To remove the bumper bar, press the buttons on both sides (Picture 13). To place the child in the seat, release one end of the bar and rotate it down, then fasten again. (Picture 14).
5. You can adjust the canopy by pulling it forward or pushing it back with your hand (Picture 15).
6. Adjustable footrest. Press the two buttons under the footrest cover at the same time and adjust it to the desired position (Picture 16)

FOLDING THE STROLLER

1. Fold the canopy back towards the handle as much as possible.
2. Hold the oval button to release the lock, then press the second button from the bottom and move the handle forward (Picture 17, 18), let the stroller fold automatically.

ВАЖНО! ПРОЧЕТЕТЕ ВНИМАТЕЛНО И ЗАПАЗЕТЕ ЗА БЪДЕЩИ СПРАВКИ.

ИЗИСКВАНИЯ ЗА БЕЗОПАСНОСТ

- 1. Настоящата количка е подходяща за деца с тегло до 22 кг или на възраст до 4 години, в зависимост от това кое събитие настъпи първо!**
- 2. Височината на детето, возено в количката не бива да надвишава 104 см!**
- 3. Използвайте паркиращото устройство, ако не държите количката с ръка!**
- 4. Не оставяйте количката на наклонени места, дори с активирано паркиращо устройство!**
- 5. Паркиращото устройство трябва да е активирано при поставяне или взимане на детето от количката!**
- 6. Кошът за пазаруване е с максимална товароносимост 2 кг!**
- 7. Всеки товар, закачен на дръжката и/или на гърба на облегалката и/или отстрани на количката, влияе върху стабилността на детската количка! Не закачайте чанти и пакети!**
- 8. Периодично проверявайте за разхлабени части на количката! Редовно преглеждайте, поддържайте и почиствайте количката!**
- 9. Количката е предназначена за 1 дете!**
- 10. Аксесоари, които не са одобрени от производителя, не бива да бъдат използвани!**
- 11. Трябва да бъдат използвани резервни части само доставени или препоръчани от производителя/дистрибутора!**
- 12. Винаги използвайте предпазните колани, когато детето е в количката! Винаги използвайте колана между крачетата в комбинация с колана за кръста! За да предотвратите нараняване от падане или изхлузване на детето, винаги използвайте раменните колани!**
- 13. Уверявайте се дали безопасният колан е сложен правилно!**
- 14. Количката трябва да се използва винаги под наблюдението на възрастен!**
- 15. Не позволявайте на детето да играе в количката или да се провесва от нея!**
- 16. Не позволявайте на детето да се изправя в количката!**
- 17. Не позволявайте на детето да се изправя върху седалката или стъпенката!**
- 18. Не използвайте количката по неравни повърхности, в близост до огън или други опасни места!**
- 19. Не използвайте количката по стълбища и ескалатори!**
- 20. Сгъвайте количката преди да се качвате или слизате по стълби. Качването на количката на стълби, тротоари и други препятствия с детето, чрез натискане на дръжката води до нейното деформиране и не подлежи на гаранционно обслужване!**
- 21. Регулирането на облегалката трябва да се извършва само от запознат с правилата за това действие от инструкцията!**
- 22. Допълнителния багаж сложен в количката може да доведе до нейната нестабилност!**
- 23. Човекът, който сглобява количката, трябва да е запознат с нейните функции!**

ПРЕДУПРЕЖДЕНИЕ

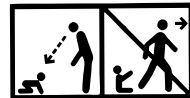

- 1. ПРЕДУПРЕЖДЕНИЕ!** Никога не оставяйте детето без надзор!
- 2. ПРЕДУПРЕЖДЕНИЕ!** Уверете се, че всички устройства за заключване са активирани преди използване!
- 3. ПРЕДУПРЕЖДЕНИЕ!** За да избегнете нараняване, уверете се, че детето е на безопасно разстояние, преди да разгънете или сгънете този продукт!
- 4. ПРЕДУПРЕЖДЕНИЕ!** Не оставяйте детето да играе с този продукт!
- 5. ПРЕДУПРЕЖДЕНИЕ!** Тази количка е изработена за употреба от раждането на бебето. За новородени бебета трябва да използвате най-наклонената позиция на облегалката. Новороденото дете не е способно да седи само и да държи главата си изправена. Ето защо, не фиксирайте облегалката в седяща позиция за деца под 6 месеца!
- 6. ПРЕДУПРЕЖДЕНИЕ!** Винаги използвайте системата за задържане!
- 7. ПРЕДУПРЕЖДЕНИЕ!** Преди употреба да се провери дали са правилно задействани приспособленията за закрепване на кошчето за бебешката количка, на седалката или на автомобилното детско столче!
- 8. ПРЕДУПРЕЖДЕНИЕ!** Този продукт не е подходящ за тичане или пързалеане!
- 9. ПРЕДУПРЕЖДЕНИЕ!** Не добавяйте допълнителен матрак/ подложка.
- 10. ПРЕДУПРЕЖДЕНИЕ!** Дръжте далеч от огън!
- 11. ПРЕДУПРЕЖДЕНИЕ!** Изображенията на заглавната страница и вътре в инструкцията са примерни и може да се различават от действителния продукт.
- 12. ПРЕДУПРЕЖДЕНИЕ!** Преди първата употреба на продукта отстранете от него всички рекламни материали, както и използваните приспособления за прикрепването им към продукта.

БДС EN 1888 - 2:2018+A1:2023

ГРИЖА И ПОДДРЪЖКА

1. За да почистите металните части, избършете с влажна кърпа и изсушете добре със суха кърпа.
2. За да почистите пластмасовите части използвайте кърпа, вода и мек препарат.
3. За да почистите текстилните части употребявайте препарат за почистване на тапицериия.
4. Когато количката е на съхранение, никога не поставяйте други предмети върху нея!
5. Винаги изсушавайте и проветрявайте количката, ако се е намокрила!
6. Периодично почиствайте осите на колелата и пластмасовите елементи.
7. Винаги почиствайте осите на колелата и пластмасовите елементи след използване на количката по пъсък или други запрашени настилки!
8. **НЕ СМАЗВАЙТЕ** осите на колелата или други подвижни части на количката! Само ги почиствайте!
9. Периодично проверявайте за разхлабени или повредени части и ако има такива, незабавно ги заменете с нови!

ЧАСТИ

Снимка А

- | | | | |
|-----------------------------------|---------|-------------|---------|
| 1. Дръжка | - 1 бр. | 7. Гриф | - 1 бр. |
| 2. Омекотител на катарамата | - 1 бр. | 8. Седалка | - 1 бр. |
| 3. Задни колела | - 2 бр. | 9. Стъпенка | - 1 бр. |
| 4. Бутон за праволинейно движение | - 2 бр. | | |
| 5. Предни колела | - 2 бр. | | |
| 6. Сенник | - 1 бр. | | |

МОНТАЖ НА КОЛИЧКАТА

1. Монтирайте предните кола, като ги притиснете нагоре до заключването им (Снимка 1). При демонтаж на предните колелата натиснете бутона и издърпайте надолу (Снимка 2). За фиксиране на предните колела в праволинеен ход на движение натиснете бутона (4) (Снимка 3).
2. Монтирайте задните колела, като ги натиснете към задната ос. Уверете се, че са заключени. За демонтаж - дръпнете бутона надолу и издърпайте гумата (Снимка 4).

РАЗГЪВАНЕ НА КОЛИЧКАТА

1. Сгънат вид на детската количка (Снимка 5).
2. За да разгърнете количката извършете следните стъпки:
 - хванете с едната ръка предпазният гриф и го придържайте надолу, а с другата ръка вдигнете дръжката докато достигне максимална височина и се чуе „Щрак“ (Снимка 6).
 - дръпнете дръжката назад, за да я заключите (Снимка 7).

ЕКСПЛОАТАЦИЯ НА КОЛИЧКАТА

1. За установяване на количката на едно място използвайте паркиращото устройство на задните колела. Натискайки лоста надолу паркиращото устройство се задейства, а повдигайки го нагоре се освобождава (Снимка 8).

Внимание! Паркиращото устройство (спирачката) не гарантира оптимално задържане на стръмни склонове! Ето защо никога не оставяйте количката на наклонена повърхност с дете, което седи или лежи в количката!

ПРЕДУПРЕЖДЕНИЕ! Спирачката на използваната от Вас количка е вид паркиращо устройство. За да задействате спирачката, имайте предвид, че количката не трябва да се движи. Натиснете внимателно спирачния лост, като в същото време леко побутвате количката напред-назад за синхронизиране работата на спирачното устройство и за по-сигурно задействане на спирачния механизъм.

2. Регулиране на облегалката - натиснете механизма зад облегалката нагоре, за да я регулирате до желания наклон (Снимка 9). За по-добро закрепване на гърба към облегалката, затегнете колана (Снимка 10).

3. При ползване на седалката **ЗАДЪЛЖИТЕЛНО** поставете 5 точковия колан, като вкарате пластмасовите елементи в централната катарамата (Снимка 11). За да разкопчаете колана, натиснете централния бутон на катарамата (Снимка 12). За регулиране дължините на коланите издърпайте или отпуснете токите .

4. Поставяне на предпазния гриф - за да монтирате предпазния гриф, насочете двата му края в отворите от двете страни на седалката. За демонтиране на грифа, натиснете бутоните от двете страни (Снимка 13). За да поставите детето на седалката, освободете единия край на грифа и го завъртете надолу, след което закопчайте отново. (Снимка 14).

5. Регулирането на сенника става чрез издърпване напред или избутване назад с рака (Снимка 15).

6. Регулируема поставка за крака. Натиснете едновременно двата бутона под тапицерията на поставката за крака и я регулирайте до желаната позиция (Снимка 16).

СГЪВАНЕ НА КОЛИЧКАТА

1. Сгънете максимално сенника към дръжката.
2. Задръжте елипсовидния бутон за да освободите блокировката, след което натиснете втория бутон отдолу и придвижете дръжката напред (Снимка 17,18), оставете количката автоматично да се сгъне.

IMPORTANT ! CITIȚI CU ATENȚIE ȘI PĂSTRAȚI PENTRU REFERINȚE VIITOARE.

RO

CERINȚE DE SIGURANȚĂ

1. Acest cărucior este potrivit pentru copiii cu o greutate de până la 22 kg sau până la 4 ani, oricare survine primul!
2. Înălțimea copilului în cărucior nu trebuie să depășească 104 cm !
3. Utilizați dispozitivul de parcare dacă nu țineți căruciorul cu mâna !
4. Nu lăsați căruciorul pe suprafețe cu pantă, chiar și cu dispozitivul de parcare activat!
5. Dispozitivul de parcare trebuie activat la așezarea sau scoaterea copilului din cărucior!
6. Coșul de cumpărături are o capacitate de încărcare maxima de 2 kg!
7. Orice sarcină atașată de mâner și/sau spatele spătarului și/sau lateralul căruciorului afectează stabilitatea căruciorului! Sarcina maximă a sacului de accesorii este 1 kg. Nu atașați pungi sau pachete suplimentare!
8. Verificați periodic dacă există piese slăbite ale căruciorului! Inspectați, întrețineți și curățați în mod regulat căruciorul !
9. Căruciorul este conceput pentru 1 copil!
10. Accesorii neaprobate de producător nu trebuie utilizate!
11. Trebuie folosite numai piese de schimb furnizate sau recomandate de producător/distribuitor!
12. Folosiți întotdeauna centurile de siguranță când copilul este în cărucior ! Folosiți întotdeauna centura care trece între picioare în combinație cu centura pentru abdomen ! Pentru a preveni rănirea din cauza căderii sau alunecării copilului, folosiți întotdeauna centurile de umăr!
13. Asigurați-vă că centura de siguranță este pusă corect !
14. Căruciorul trebuie utilizat întotdeauna sub supravegherea unui adult!
15. Nu permiteți copilului să se joace în cărucior sau să atârne de el !
16. Nu lăsați copilul să stea în picioare în cărucior!
17. Nu permiteți copilului să stea în picioare pe scaun sau pe suportul de picioare!
18. Nu folosiți căruciorul pe suprafețe denivelate, lângă foc sau alte locuri periculoase!
19. Nu utilizați căruciorul pe scări și scări rulante!
20. Pliati căruciorul înainte de a urca și a coborî pe scări. Urcarea căruciorului pe scări, trotuare și alte obstacole cu copilul prin apăsarea mânerului duce la deformarea acestuia și nu face obiectul service-ului în garanție!
21. Reglarea spătarului trebuie efectuată numai de o persoană familiarizată cu regulile pentru această acțiune din instrucțiuni!
22. Bagajele suplimentare plasate în cărucior pot face ca acesta să devină instabil!
23. Persoana care montează căruciorul trebuie să fie familiarizată cu funcțiile acestuia !

AVERTIZARE



- 1. AVERTISMENTE!** Nu lăsați niciodată copilul nesupravegheat!
 - 2. AVERTISMENTE!** Asigurați-vă că toate dispozitivele de blocare sunt închise înainte de a utiliza produsul !
 - 3. AVERTISMENTE!** Pentru a evita rănirea copilului, asigurați-vă că acesta este la distanță atunci când pliați și depliați acest produs!
 - 4. AVERTISMENTE!** Nu lăsați copilul să se joace cu acest produs!
Utilizați centurile de siguranță de îndată ce copilul dvs. poate sta în șezut fără ajutor
 - 5. AVERTISMENTE!** Acest carucior este proiectat pentru utilizare de la nașterea copilului. Pentru nou-născuți trebuie să utilizați poziția cea mai înclinată a spatelui! Copilul nou-născut nu e capabil de a sta așezat singur și să-și țină capul ridicat !. De aceea nu fixați spatele atunci când copilul este așezat copiilor în vârstă sub 6 luni!
 - 6. AVERTISMENTE!** Utilizați întotdeauna sistemul de prindere!
 - 7. AVERTISMENTE!** Înainte de utilizare verificați dacă dispozitivele de fixare de la landou, scaunul căruciorului sau scaunul auto sunt cuplate în mod corespunzător !
 - 8. AVERTISMENTE!** Acest produs nu este recomandat a fi utilizat în timp ce alergați sau vă plimbați pe role!
 - 9. AVERTISMENTE!** Țineți la distanță de foc !
 - 10. AVERTISMENTE!** Ilustrațiile de pe pagina de titlu și din cadrul manualului sunt exemple și ar putea diferi de produsul real.
 - 11. AVERTIZARE!** Coșul pentru nou născuți este destinat copiilor, care nu se pot așeza singuri, fără ajutorul altei persoane, nu se pot întoarce și ridica în mâini și genunchi. Greutate maximă a copilului: 9 kg.
 - 12. AVERTISMENTE!** Înainte de prima utilizare a produsului, îndepărtați din acesta toate materialele publicitare, precum și
- EN 1888 - 2:2018 + A1:2022**

GRIJI ȘI ÎNTREȚINERE

1. Piesele metalice trebuie curățate prin ștergere cu o lavetă umedă urmată de uscare cu o lavetă uscată.
2. Pentru a curăța părțile din plastic, utilizați o lavetă, apă și un detergent cu acțiune moderată.
3. Pentru a curăța părțile textile, utilizați un detergent pentru tapițerie.
4. Când căruciorul este depozitat, nu așezați niciodată alte obiecte pe acesta !
5. Uscați întotdeauna și aerisiți căruciorul dacă s-a udat!
6. Curățați periodic axele roților și elementele din plastic.
7. Curățați întotdeauna axele roților și piesele din plastic după ce ați folosit căruciorul pe nisip sau alte suprafețe cu praf!
8. **NU UNGEȚI** axele roților sau alte părți mobile ale căruciorului! Ele trebuie doar curățate !
9. Verificați periodic dacă există piese slăbite sau deteriorate și, dacă este cazul, înlocuiți-le imediat cu altele noi!

Imagine 1

1. Mâner	- 1 buc..		
2. Căptușirea cataramii	- 1 buc.	6. Parasolar	- 1 buc.
3. Roți spate	- 2 buc.	7. Bară de protecție	- 1 buc.
4. Buton mișcare rectilinie	- 2 buc.	8. Scaun	- 1 buc.
5. Roți față	- 2 buc.	9. Suport picioare	- 1 buc.

PIESE

MONTAREA CĂRUCIORULUI

1. Instalați roțile din față apăsând-le în sus până se blochează (Imagine 1). Când scoateți roțile din față, apăsați butonul și trageți în jos (Imagine 2). Pentru a bloca roțile din față în linie dreaptă, apăsați butonul (4) (Imagine 3).
2. Instalați roțile din spate apăsându-le pe axa din spate. Asigurați-vă că sunt blocate. Pentru demontare - trageți butonul în jos și scoateți anvelopa (Imagine 4).

DEFACEREA CĂRUCIORULUI

1. Aspect pliat al căruciorului (Imagine 5).
2. pentru desfacerea căruciorului, urmăriți următoarele pași:
 - prindeți mânerul de siguranță cu o mână și țineți-l apăsât, iar cu cealaltă mână ridicați mânerul până ajunge la înălțimea maximă și se aude un „clic” (Imagine 6).
 - trageți mânerul înapoi pentru a-l bloca (Imagine 7).

EXPLOATAREA CĂRUCIORULUI

1. Pentru a fixa căruciorul pe loc, utilizați dispozitivul de parcare de pe roțile din spate. Apăsarea manetei în jos activează dispozitivul de parcare, iar ridicarea acestuia în sus îl eliberează (Imagine 8).
Atenție ! Dispozitivul de parcare (frână) nu garantează o blocare optimă pe pante abrupte! Prin urmare, nu lăsați niciodată căruciorul pe suprafețe înclinate cu un copil așezat sau întins în cărucior !
AVERTIZARE ! Frâna de pe căruciorul pe care îl utilizați este un tip de dispozitiv de parcare. Pentru a acționa frâna, rețineți că căruciorul nu trebuie să fie în mișcare. Apăsați ușor maneta de frână și, în același timp, balansați ușor căruciorul înainte și înapoi pentru a sincroniza funcționarea dispozitivului de frânare și pentru o acționare mai sigură a mecanismului de frânare.
2. Reglarea spătarului - împingeți mecanismul din spatele spătarului în sus pentru a-l regla la unghiul dorit (Imagine 9). Pentru o mai bună atașare a spatelui de spătar, strângeți cureaua (Imagine 10).
3. La utilizarea scaunului **ÎN MOD OBLIGATORIU** puneți centura cu 5 puncte, prin introducerea elementelor din plastic în catarama centrală (Imagine 11). Pentru a desface centura, apăsați butonul central al cataramei (Imagine 12). Pentru a regla lungimea centurilor, trageți sau slăbiți cataramele.
4. Instalarea barei de protecție - pentru a instala bara de protecție, ghidați ambele capete ale barei în orificiile de pe ambele părți ale scaunului. Pentru demontarea barei, apăsați butoanele de pe ambele părți ale sale (Imagine 13). Pentru a așeza copilul în scaun, eliberați un capăt al barei și rotiți-l în jos, apoi fixați-l din nou. (Imagine 14).
5. Reglarea parasolarului este realizată prin tragerea înainte sau împingerea înapoi cu mâna (Imagine 15).
6. Suport de picioare reglabil. Apăsați simultan cele două butoane de sub tapițeria suportului pentru picioare și reglați în poziția dorită (Imagine 16).

PLIEREA CĂRUCIORULUI

1. Pliati la maxim parasolarul spre mâner.
2. Țineți apăsat butonul eliptic pentru a elibera blocarea, apoi apăsați al doilea buton de mai jos și mutați mânerul înainte (Imagine 17, 18), lăsați căruciorul a se plia automat.

WAŻNE! PRZECZYTAJ UWAŻNIE I ZACHOWAJ NA PRZYSZŁOŚĆ.

PL

WYMAGANIA BEZPIECZEŃSTWA

1. Ten wózek jest odpowiedni dla dzieci o wadze do 22 kg lub w wieku do 4 lat, w zależności od tego, co nastąpi wcześniej!
2. Wzrost dziecka w wózku nie powinien przekraczać 104 cm!
3. Użyj urządzenia parkingowego, jeśli nie trzymasz wózka ręką!
4. Nie pozostawiaj wózka na pochyłości, nawet przy włączeniu urządzenia parkującym!
5. Podczas wkładania lub wyjmowania dziecka z wózka należy włączyć urządzenie parkujące!
6. Kosz na zakupy wózka ma maksymalne obciążenie 2 kg!
7. Wszelkie obciążenia przyczepione do rączki i/lub tylnej części oparcia i/lub boku wózka wpływają na stabilność wózka! Maksymalne obciążenie torby na akcesoria 1 kg. Nie dołączaj dodatkowych toreb ani paczek!
8. Okresowo sprawdzaj, czy w wózku nie ma luźnych części! Regularnie sprawdzaj, konserwuj i czyść wózek!
9. Wózek przeznaczony jest dla 1 dziecka!
10. Nie wolno używać akcesoriów niezatwierdzonych przez producenta!
11. Należy używać wyłącznie części zamiennych dostarczonych lub zalecanych przez producenta/dystrybutora!
12. Zawsze używaj pasów bezpieczeństwa, gdy dziecko jest w wózku! Zawsze używaj pasa pomiędzy nóżkami w połączeniu z pasem biodrowym! Aby zapobiec obrażeniom spowodowanym upadkiem lub poślizgnięciem się dziecka, zawsze używaj pasów naramiennych!
13. Upewnij się, że pas bezpieczeństwa jest prawidłowo zapięty!
14. Z wózka należy zawsze korzystać pod nadzorem osoby dorosłej!
15. Nie pozwalaj dziecku bawić się w wózku ani zwiasać z niego!
16. Nie pozwalaj dziecku stać w wózku!
17. Nie pozwalaj dziecku stawać na siedzeniu lub stopniu!
18. Nie używaj wózka na nierównych powierzchniach, w pobliżu ognia lub innych niebezpiecznych miejsc!
19. Nie używaj wózka na schodach i ruchomych schodach!
20. Złóż wózek przed wejściem lub zejściem ze schodów. Wchodzenie z dzieckiem na schody, chodniki i inne przeszkody poprzez naciskanie rączki prowadzi do jego odkształcenia i nie podlega serwisowi gwarancyjnemu!
21. Regulacja oparcia powinna być przeprowadzona tylko przez osobę zaznajomioną z zasadami tej czynności z instrukcji!
22. Dodatkowy bagaż umieszczony w wózku może spowodować jego niestabilność!
23. Osoba składająca wózek musi znać jego funkcje!

OSTRZEŻENIE



1. **OSTRZEŻENIE!** Nigdy nie zostawiaj dziecka bez opieki!
2. **OSTRZEŻENIE!** Upewnij się, że wszystkie urządzenia blokujące są aktywowane przed użyciem!
3. **OSTRZEŻENIE!** Aby uniknąć obrażeń, upewnij się, że dziecko znajduje się w bezpiecznej odległości przed rozłożeniem lub złożeniem tego produktu!
4. **OSTRZEŻENIE!** Nie pozwól dziecku bawić się tym produktem!
5. **OSTRZEŻENIE!** Ten wózek jest przeznaczony do użytku od urodzenia dziecka. W przypadku noworodków należy używać najbardziej odchylonej pozycji oparcia. Noworodek nie potrafi samodzielnie siedzieć i trzymać główki. Dlatego nie mocuj oparcia w pozycji siedzącej dla dzieci poniżej 6 miesięcy!
6. **OSTRZEŻENIE!** Zawsze używaj systemu zabezpieczającego!
7. **OSTRZEŻENIE!** Przed użyciem sprawdź, czy są prawidłowo ustawione urządzenia mocujące koszyk do wózka dziecięcego, na siedzisku lub na foteliku samochodowym!
8. **OSTRZEŻENIE!** Ten produkt nie nadaje się do biegania ani jazdy na rolkach!
9. **OSTRZEŻENIE!** Trzymać z dala od ognia!
10. **OSTRZEŻENIE!** Rączki nie można używać jako uchwytu do przenoszenia dziecka!
11. **OSTRZEŻENIE!** Obrazy na stronie tytułowej i wewnątrz instrukcji są przykładowe i mogą różnić się od rzeczywistego produktu.
12. **OSTRZEŻENIE!** Przed pierwszym użyciem produktu należy usunąć z niego wszelkie materiały reklamowe, a także urządzenia służące do mocowania ich do produktu.

EN 1888-2:2018+A1:2022

PIELĘGNACJA I KONSERWACJA

1. Aby wyczyścić metalowe części, przetrzyj wilgotną ściereczką i dobrze wysusz suchą szmatką.
2. Do czyszczenia plastikowych części użyj szmatki, wody i łagodnego detergentu.
3. Do czyszczenia części tekstylnych użyj środka do czyszczenia tapicerki
4. Gdy wózek jest przechowywany, nigdy nie umieszczaj na nim innych przedmiotów!
5. W przypadku zamoczenia wózka należy go zawsze wysuszyć i przewietrzyć!
6. Okresowo czyść osie kół i elementy plastikowe.
7. Zawsze czyść osie kół i plastikowe elementy po użytkowaniu wózka na piasku lub innych zakurzonych powierzchniach!
8. **NIE NALEŻY SMAROWAĆ** osi kół ani innych ruchomych części wózka! Po prostu je wyczyść!
9. Okresowo sprawdzaj, czy części nie są poluzowane lub uszkodzone, a jeśli są, natychmiast wymień je na nowe!

CZĘŚCI

Zdjęcie 1

1. Rączka	- 1 szt.		
2. Osłonka zapięcia	- 1 szt.	6. Daszek	- 1 szt.
3. Tylne koła	- 2 szt.	7. Pałak	- 1 szt.
4. Blokada kół	- 2 szt.	8. Siedzisko	- 1 szt.
5. Przednie koła	- 2 szt.	9. Podnóżek	- 1 szt.

MONTAŻ WÓZKA

1. Zamontuj przednie koła, dociskając je do góry, aż się zablokują (Zdjęcie 1). Podczas demontażu przednich kół przyciśnij przycisk i pociągnij w dół (Zdjęcie 2). Aby ustawić przednie koła w prostej linii należy wcisnąć przycisk (4) (Zdjęcie 3).
2. Zamontuj tylne koła, dociskając je do tylnej osi. Upewnij się, że są zamknięte. Do demontażu - pociągnij przycisk w dół i wyciągnij oponę (Zdjęcie 4).

ROZKŁADANIE WÓZKA

1. Wózek dziecięcy w stanie złożonym (Zdjęcie 5).
2. Aby rozłożyć wózek wykonaj następujące kroki:
- jedną ręką złap za pałak i przytrzymuj w dół, a drugą ręką unieś rączkę do maksymalnej wysokości i do usłyszenia "kliknięcia" (Zdjęcie 6).
- pociągnij rączkę do tyłu, aby zablokować (Zdjęcie 7).

OBSŁUGA WÓZKA

1. Aby unieruchomić wózek w jednym miejscu, skorzystaj z mechanizmu blokującego na tylnych kołach. Naciśnięcie dźwigni w dół włączy urządzenie parkujące, a podniesienie do góry zwalnia je (Zdjęcie 8).
- Uwaga! Urządzenie parkujące (hamulec) nie gwarantuje optymalnego zatrzymania na stromych zboczach. Dlatego nigdy nie zostawiaj wózka na pochylonej powierzchni z dzieckiem, które siedzi lub leży w nim.**

- OSTRZEŻENIE!** Hamulec wózka, którego używasz, jest rodzajem urządzenia parkującego. Aby włączyć hamulec, należy pamiętać, że wózek nie może się poruszać. Delikatnie naciśnij dźwignię hamulca, kołysząc wózką w przód i w tył, aby zsynchronizować działanie hamulca i pewnie włączyć mechanizm hamulcowy.
2. Regulacja oparcia - przesunij mechanizm znajdujący się za oparciem do góry, aby ustawić je pod żądanym kątem (Zdjęcie 9). Dla lepszego zamocowania pleców do oparcia należy napiąć pas (Zdjęcie 10).
 3. Przy korzystaniu z fotelika **NALEŻY** założyć 5-punktowe pasy bezpieczeństwa wkładając plastikowe elementy w centralną klamrę (Zdjęcie 11). Aby odpiąć pas bezpieczeństwa należy nacisnąć środkowy przycisk klamry (Zdjęcie 12). Aby wyregulować długość pasów, należy pociągnąć lub poluzować klamrę.
 4. Montaż pałaka zabezpieczającego - aby zamontować pałak bezpieczeństwa, wsuń obydwa jego końce w otwory po obu stronach fotelika. Aby zdjąć pałak, naciśnij przycisk z obu jego stron. (Zdjęcie 13). Aby postawić dziecko w foteliku, uwolnij jeden koniec pałaka i obróć go w dół, po czym zapnij ponownie (Zdjęcie 14).
 5. Regulacja daszka następuje poprzez wyciągnięcie go do przodu lub popchnięcia go do tyłu ręką (Zdjęcie 15).
 6. Regulacja podnóżka. Naciśnij jednocześnie oba przyciski pod tapicerką podnóżka i ustaw go w żądanej pozycji (Zdjęcie 16).

SKŁADANIE WÓZKA

1. Maksymalnie złoż daszki do rączki.
2. Przytrzymaj eliptyczny przycisk aby zwolnić blokadę, po czym naciśnij drugi przycisk z dołu i przesunij rączkę do przodu (zdjęcie 17, 18), zostaw, aby wózek złożył się automatycznie.

UYARI! DİKKATLİCE OKUYUN VE İLERİDE REFERANSLAR İÇİN SAKLAYIN.

TR

GÜVENLİK GEREKSİNİMLERİ

1. Bu bebek arabası, hangi olay önce gelirse, 22 kg ağırlığa kadar veya 4 yaşına kadar olan çocuklar için uygundur!
2. Bebek arabasına binen çocuğun boyu 104 cm'yi geçmemelidir!
3. Bebek arabasını elle tutmuyorsanız park cihazını kullanın!
4. Park cihazı etkinleştirilmiş olsa bile arabayı eğimli zeminde bırakmayın!
5. Park cihazı, çocuk bebek arabasına yerleştirildiğinde veya bebek arabasından çıkarıldığında etkinleştirilmelidir!
6. Alışveriş sepeti maksimum 2 kg yük kapasitesine sahiptir!
7. Tutma koluna ve/veya sırt dayamalık yerin arkasına ve/veya puset yanlarına bağlanan herhangi bir yük, puset dengesini etkiler! Maksimum aksesuar çantası yükü 1 kg. Ek çanta veya paket asmayın!
8. Bebek arabadaki gevşek parçaları periyodik olarak kontrol edin! Bebek arabasını düzenli olarak inceleyin, bakımını yapın ve temizleyin!
9. Bebek arabası 1 çocuk için tasarlanmıştır!
10. Üretici tarafından onaylanmayan aksesuarlar kullanılmamalıdır!
11. Sadece üretici/distribütör tarafından tedarik edilen veya önerilen yedek parçalar kullanılmalıdır!
12. Çocuk bebek arabasındayken daima emniyet kemeri kullanın! Bacak arası kemerini daima bel kemeri ile birlikte kullanın! Çocuğun düşmesi veya kayması nedeniyle yaralanmaları önlemek için her zaman omuz kemerlerini kullanın!
13. Emniyet kemerinin doğru şekilde takıldığından emin olun!
14. Bebek arabası her zaman yetişkin gözetimi altında kullanılmalıdır!
15. Çocuğun bebek arabasında oynamasına veya bebek arabasından sarkmasına izin vermeyin!
16. Çocuğun bebek arabasından ayağa kalkmasına izin vermeyin!
17. Çocuğun koltuğun üzerinde durmasına veya basmasına izin vermeyin!
18. Bebek arabasını düz olmayan yüzeylerde, ateş yakınında veya diğer tehlikeli yerlerde kullanmayın!
19. Bebek arabasını merdivenlerde ve yürüyen merdivenlerde kullanmayın!
20. Merdivenlerden inmeden veya çıkmadan önce bebek arabasını katlayın. Bebek arabasını merdivenlerden, kaldırımlardan ve diğer engellerden çocukla birlikte tutma yerinden iterek çıkarmak deforme olmasına neden olur ve garanti kapsamında değildir!
21. Sırt dayamalık yerin ayarlanması sadece talimatlardan bu işlemle ilgili kuralları bilen biri tarafından yapılmalıdır!
22. Bebek arabasına yerleştirilen ekstra bagaj arabanın dengesizleşmesine neden olabilir!
23. Bebek arabasını monte eden kişi arabanın işlevlerine aşina olmalıdır!

UYARI!

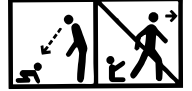

1. **UYARI!** Çocuğu asla gözetimsiz bırakmayın!
2. **UYARI!** Kullanmadan önce tüm kilitleme cihazlarının etkinleştirildiğinden emin olun!
3. **UYARI!** Yaralanmayı önlemek için, bu ürünü açmadan veya katlamadan önce çocuğun güvenli bir mesafede olduğundan emin olun!
4. **UYARI!** Çocuğunuzun ürünle oynamasına izin vermeyin!
5. **UYARI!** Bu bebek arabası, bebeğin doğumundan itibaren kullanılmak üzere yapılmıştır. Yeni doğan bebekler için sırt dayamalık yeri en eğimli pozisyonunu kullanmalısınız. Yeni doğmuş bir bebek tek başına oturamaz ve başını dik tutamaz. Bu nedenle 6 aylıktan küçük çocuklar için sırt dayamalık yeri oturma pozisyonunda sabitlemeyin!
6. **UYARI!** Her zaman emniyet sistemini kullanın!
7. **UYARI!** Kullanmadan önce bebek arabası sepetinin veya araba koltuğu bağlantılarının doğru şekilde etkinleştirildiğinden emin olun!
8. **UYARI!** Bu ürün koşmak veya kaymak için uygun değildir!
9. **UYARI!** Ateşten uzak tutun!
10. **UYARI!** Başlık sayfasındaki ve kılavuzun içindeki resimler örnektir ve gerçek üründen farklı olabilir.
11. **UYARI!** Yenidoğan sepeti, başkasının yardımı olmadan oturamayan, arkasını dönebilen, elleri ve dizleri üzerinde kalkamayan bir çocuk için uygundur. Çocuğun maksimum ağırlığı: 9 kg.
12. **UYARI!** Ürünü ilk kez kullanmadan önce, üründeki tüm reklam malzemelerini ve bunları ürüne takmak için kullanılan tüm ekleri çıkarın.

BAKIM VE ONARIM

1. Metal parçaları temizlemek için nemli bir bezle silin ve kuru bir bezle iyice kurulayın.
2. Plastik parçaları temizlemek için bir bez, su ve yumuşak bir deterjan kullanın.
3. Tekstil parçalarını temizlemek için döşeme temizleyicisi kullanın.
4. Bebek arabası saklanmakta iken üzerine asla başka nesnelere koymayın!
5. Islanırsa bebek arabasını her zaman kurutun ve havalandırın!
6. Tekerlek akslarını ve plastik bileşenleri periyodik olarak temizleyin.
7. Bebek arabasını kum veya diğer tozlu yüzeylerde kullandıktan sonra tekerlek akslarını ve plastik bileşenleri her zaman temizleyin!
8. Tekerlek akslarını veya bebek arabasının diğer hareketli parçalarını **YAĞLAMAYIN!** Sadece temizleyin!
9. Gevşek veya hasarlı parçaları periyodik olarak kontrol edin ve varsa hemen değiştirin!

YEDEK PARÇALARI

Resim 1

- | | | | |
|-------------------------|----------|----------------------|----------|
| 1. Kol | - 1 adet | 6. Gölgelek | - 1 adet |
| 2. Toka yumuşatıcı | - 1 adet | 7. Toybar | - 1 adet |
| 3. Arka tekerlekler | - 2 adet | 8. Koltuk | - 1 adet |
| 4. Düz ilerleme düğmesi | - 2 adet | 9. Ayak dayamalı yer | - 1 adet |
| 5. Ön tekerlekler | - 2 adet | | |

ARABANIN MONTAJI

1. Ön tekerlekleri kilitlemeye kadar yukarı bastırarak takın (Fotoğraf 1). Ön tekerlekleri çıkarırken düğmeye basın ve aşağı çekin (Fotoğraf 2). Ön tekerlekleri düz ileri konumda kilitlemek için düğmeye (4) basın (Fotoğraf 3).
2. Arka tekerlekleri arka aksa doğru iterek takın. Kilidi olduklarından emin olun. Sökmek için - düğmeyi aşağı çekin ve lastiği dışarı çekin (Fotoğraf 4).

ARABANIN AÇILMASI

1. Çocuk arabasının katlı hali (Fotoğraf 5).
2. Çocuk arabasını açmanız için aşağıdaki adımları yapınız:
 - Emniyet toybarını bir elinizle tutun ve aşağı çekin, diğer elinizle kolu maksimum yükseklığe ulaşıncaya ve bir "klik" sesi duyulana kadar kaldırın (Fotoğraf 6).
 - kilitlemeniz için kolu arkaya doğru çekin (Fotoğraf 7).

ARABANIN KULLANIMI

1. Arabayı tek bir yerde sabitlemek için arka tekerlek park cihazını kullanın. Kolu aşağı itmek park cihazını devreye sokar, yukarı kaldırmak ise serbest bırakır (Fotoğraf 8).
UYARI! Park cihazı (fren) dik yokuşlarda optimum tutuşu garanti etmez! Bu nedenle bebek arabasını, içinde oturan veya yatan bir çocuk varken asla eğimli bir yüzeyde bırakmayın!
UYARI! Kullandığınız arabanın freni bir tür park cihazıdır. Freni uygulamak için arabanın hareket etmemesi gerektiğine dikkat edin. Frenleme cihazının çalışmasını senkronize etmek ve frenleme mekanizmasının daha güvenli çalışmasını sağlamak için arabayı hafifçe ileri geri iterken fren koluna hafifçe basın.
2. Sırt dayamalı yeri ayarlanması - istenen eğime ayarlamak için sırtlığın arkasındaki mekanizmayı yukarı doğru bastırın (Fotoğraf 9). Sırt dayamalı yeri daha iyi sabitlemek için kemeri sıkın (Fotoğraf 10).
3. Koltuğu kullanırken, plastik parçaları orta tokaya yerleştirerek **MUTLAKA** 5 noktalı emniyet kemeri takılmalıdır (Fotoğraf 11). Kemeri açmak için orta toka düğmesine basın (Fotoğraf 12). Kemer uzunluklarını ayarlamak için tokaları çekin veya gevşetin.
4. Güvenlik toybarını takılması - güvenlik toybarını takmak için, her iki ucunu koltuğun her iki tarafındaki deliklere yerleştirin. Toybarı çıkarmak için, toybarın her iki tarafındaki düğmelere basın (Fotoğraf 13). Çocuğu koltuğa yerleştirmek için, toybarın bir ucunu serbest bırakın ve aşağı doğru çevirin, ardından yeniden sıkıştırın (Fotoğraf 14).
5. Gölgeleğin ayarlanması el ile ileri çekilerek veya geri itilerek yapılır (Fotoğraf 15).
6. Ayarlanabilir ayak dayama yeri. Ayak dayama yer döşemesinin altındaki iki düğmeye aynı anda basın ve istediğiniz konuma ayarlayın (Fotoğraf 16).

ARABANIN KATLANMASI

1. Gölgeleği kola doğru mümkün olduğunca katlayın.
2. Kilidi açmak için eliptik düğmeye basılı tutun, ardından alttan ikinci düğmeye basın ve kolu ileri doğru hareket ettirin (Fotoğraf 17, 18), arabanın otomatik olarak aşağı katlanmasına izin verin.

KULLANIM VE NAKLİYE SIRASINDA DİKKAT EDİLECEK UNSURLAR

- 1-Taşıma ve nakliye sırasında ürün mutlaka orijinal ambalajında taşınmalıdır.
- 2-İndirme ve bindirme esnasında maksimum dikkat gösterilmelidir.
- 3-Yükleme sırasında ambalajın tamamen kapalı olduğundan hasar görmemiş olduğundan emin olunmalıdır.

HİZMET VE BAKIM – TEMİZLİK VE BAKIM

- 1-Periyodik bakım gerektiren durumlarda tüketicin yapacakları temizlik ve bakım kısmında anlatılmış olup tüketicinin yapamayacağı şeylerde yetkili servise baş vurma gerekmektedir.
- 2-Bağlantı ve montajın nasıl yapılacağı şema ile gösterilmiş olup ebeveyn tarafından yapılması gerekmektedir.

KULLANIM HATALARINA İLİŞKİN BİLGİLER

1-Kullanım ve kurulum hatalarının önüne geçilmesi için lütfen arabanın montaj ve demontaj bilgilerini dikkatlice okuyunuz.

2-Pozisyon dışında katlama ve kapatma yapmayınız.

TÜKETİCİ HAKEM HEYETLERİNE YAPILABİLECEKLERİNE İLİŞKİN BİLGİ VE KULLANICIYA SAĞLANAN SEÇİMLİLİK HAKLARI

- 1-Garanti süresi malın teslim tarihinden itibaren başlar ve 2 yıldır.
- 2-Malın bütün parçaları dahil olmak üzere tamamı garanti kapsamındadır.
- 3-Malın ayıplı olduğunun anlaşılması durumunda tüketici 6502 sayılı tüketici korunması hakkında kanunun 11 inci maddesinde yer alan
 - a-Sözleşmeden dönme
 - b-Satış bedelinden indirim isteme
 - c-Ücretsiz onarılmasını isteme
 - d-Satılanın ayıpsız bir misli ile değiştirilmesini isteme, haklarından birini kullanabilir.
- 4-Tüketicinin bu haklardan ücretsiz onarım hakkını seçmesi durumunda satıcı; işçilik masrafı değiştirilen parça bedeli yada başka herhangi bir ad altında hiçbir ücret talep etmeksizin malın onarımını yapmak veya yaptırmakla yükümlüdür.Tüketici ücretsiz onarım hakkını üretici veya ithalatçıya karşı da kullanabilir.Satıcı üretici ve ithalatçı tüketicinin bu hakkını kullanmasından müteselsilen sorumludur.
- 5-Tüketicinin ücretsiz onarım hakkını kullanması halinde malın
 - Garanti süresi içinde tekrar arızalanması,
 - Tamiri için gereken azami sürenin aşılması,
 - Tamirinin mümkün olmadığının yetkili servis istasyonu satıcı, üretici veya ithalatçı tarafından bir raporla belirlenmesi durumlarında;tüketici malın bedel iadesini, ayıp oranında bedel indirimini veya imkan varsa malın misli ile değiştirilmesini satıcıdan talep edebilir.Satıcı , Tüketicinin talebini reddedemez.Bu talebin yerine getirilmemesi durumunda satıcı, üretici ve ithalatçı müteselsilen sorumludur.
- 6-Malın tamir süresi 20 iş gününü binek otomobil ve kamyonetler için ise 30 iş gününü geçemez.Bu süre garanti süresi içerisinde mala ilişkin arızanın yetkili servis istasyonuna veya satıcıya bildiri tarihinde garanti süresi dışında ise malın yetkili servis istasyonuna teslim tarihinden itibaren başlar.Malın arızasının 10 iş günü içerisinde giderilmemesi halinde üretici ve ithalatçı malın tamiri tamamlanıncaya kadar benzer özelliklere sahip başka bir malı tüketicinin kullanımına tahsis etmek zorundadır.Malın garanti süresi içerisinde arızalanması durumunda tamirde geçen süre garanti süresine eklenir.
- 7-Malın kullanma kılavuzunda yer alan hususlara aykırı kullanılmasından kaynaklanan arızalar garanti kapsamı dışındadır.
- 8-Tüketici garantiden doğan haklarının kullanılması ile ilgili olarak çıkabilecek uyuşmazlıklarda yerleşim yerinin bulunduğu veya tüketici işleminin yapıldığı yerdeki tüketici hakem heyetine veya tüketici mahkemesine başvurabilir.
- 9-Satıcı tarafından bu garanti belgesinin verilmemesi durumunda tüketici gümrük ve ticaret bakanlığı tüketicinin korunması ve piyasa gözetimi genel müdürlüğüne başvurabilir.

Kullanım Kılavuzunda belirtilen maddelere uyulmaması halinde oluşabilecek sorunlar garanti kapsamı dışındadır.

ÖNEMLİ: Lorelli Tamir Bakım Servisi harici bir yerde yapılan bakım onarım arabanın garanti kapsamından çıkmasına neden olur.

Kullanım Ömrü 5 Yıldır.

İTHALATÇI FIRMA: COOLBABY ÇOCUK GEREÇLERİ SAN VE TİC. A.Ş.

Çınar mah. 6/7 Sok. No:4/a Bağcılar/ İstanbul Tel: 0212 438 20 45

Web: www.lorelli.eu www.coolbaby.com.tr

Yetkili Servis : Coolbaby Çocuk Gereçleri San ve Tic A.S. Orucreis mah. Giyimkent sitesi 16. Sk. No:75 Esenler / İstanbul Tel : 0212 438 20 45 www.coolbaby.com.tr

IMPORTANT! LIRE ATTENTIVEMENT ET FR CONSERVER POUR RÉFÉRENCE FUTURE.

EXIGENCES DE SÉCURITÉ

1. Cette poussette convient aux enfants pesant jusqu'à 22 kg ou jusqu'à 4 ans, selon la première éventualité !
2. La taille de l'enfant dans la poussette ne doit pas dépasser 104 cm !
3. Utiliser le dispositif de stationnement si vous ne tenez pas le chariot avec votre main !
4. Ne pas laisser la poussette sur une pente, même avec le dispositif de stationnement activé !
5. Le dispositif de stationnement doit être activé lors du placement ou du retrait de l'enfant de la poussette !
6. La poussette a une capacité de charge maximale de 2 kg !
7. Toute charge attachée à la poignée et/ou à l'arrière de l'appui-dos et/ou au côté de la poussette affecte la stabilité de la poussette ! Charge maximale du sac d'accessoires 1 kg. Ne pas fixer de sacs ou de bagages supplémentaires !
8. Vérifier périodiquement les pièces détachées de la poussette ! Inspecter, entretenir et nettoyer régulièrement la poussette !
9. La poussette est conçue pour 1 enfant !
10. Les accessoires non approuvés par le fabricant ne doivent pas être utilisés !
11. Seules les pièces de rechange fournies ou recommandées par le fabricant/distributeur doivent être utilisées !
12. Toujours utiliser les ceintures de sécurité lorsque l'enfant est dans la poussette ! Toujours utiliser la ceinture entre les jambes en combinaison avec la ceinture sous-abdominale ! Pour éviter que l'enfant ne se blesse en tombant ou en glissant, toujours utiliser les bretelles !
13. S'assurer que la ceinture de sécurité est correctement bouclée !
14. La poussette doit toujours être utilisée sous la surveillance d'un adulte !
15. Ne pas laisser l'enfant jouer dans la poussette ou s'y suspendre !
16. Ne pas laisser l'enfant se tenir debout dans la poussette !
17. Ne pas laisser l'enfant se tenir debout sur le siège ou le repose-pieds !
18. Ne pas utiliser la poussette sur des surfaces inégales, à proximité d'un feu ou d'autres endroits dangereux !
19. Ne pas utiliser la poussette dans les escaliers et les ascenseurs !
20. Plier la poussette avant de monter ou de descendre des escaliers. Monter la poussette sur les escaliers, les trottoirs et d'autres obstacles avec l'enfant en appuyant sur la poignée entraîne sa déformation et n'est pas soumis au service de garantie !
21. Le réglage du dossier doit être effectué uniquement par une personne familiarisée avec les règles de cette action faisant partie de ces instructions !
22. Des bagages supplémentaires placés dans la poussette peuvent provoquer son instabilité !
23. La personne qui assemble la poussette doit être familiarisée avec ses fonctions !

AVERTISSEMENT

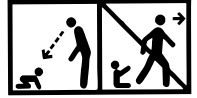

- 1. AVERTISSEMENT!** Ne jamais laisser un enfant sans surveillance!
 - 2. AVERTISSEMENT!** S'assurer que tous les dispositifs de verrouillage sont enclenchés avant utilisation!
 - 3. AVERTISSEMENT!** Pour éviter toute blessure, maintenir l'enfant à l'écart lors du dépliage et du pliage du produit !
 - 4. AVERTISSEMENT!** Ne pas laisser un enfant jouer avec ce produit !
 - 5. AVERTISSEMENT!** Cette poussette est conçue pour être utilisée depuis la naissance du bébé. Pour les nouveau-nés, utilisez la position du dossier la plus inclinée! Un enfant nouveau-né n'est pas apte à s'asseoir tout seul et tenir sa tête droite. Par conséquent, ne fixez pas le dossier de la poussette en position assise pour enfants de moins de 6 mois!
 - 6. AVERTISSEMENT!** Toujours utiliser le système de retenue!
 - 7. AVERTISSEMENT!** Vérifier que les dispositifs de fixation de la nacelle, du siège ou du siège-auto sont correctement enclenchés avant utilisation!
 - 8. AVERTISSEMENT!** Ce produit ne convient pas pour faire du jogging ou des promenades en rollers.
 - 9. AVERTISSEMENT!** Tenir éloigné du feu !
 - 10. AVERTISSEMENT!** Les images sur la page principale et dans les instructions sont illustratives et peuvent différer du produit réel.
 - 11. AVERTISSEMENT !** Le landau nouveau-né convient à un enfant qui ne peut pas s'asseoir sans l'aide de quelqu'un d'autre, se retourner et ne peut pas se lever sur ses mains et ses genoux. Poids maximum de l'enfant : 9 kg.
 - 12. AVERTISSEMENT!** Avant la première utilisation du produit, retirez-en tous les matériaux publicitaires, ainsi que les dispositifs servant à les fixer au produit.
- EN 1888 - 2:2018 + A1:2022**

SOIN ET ENTRETIEN

1. Pour nettoyer les pièces métalliques, essuyer avec un chiffon humide et sécher bien avec un chiffon sec.
2. Pour nettoyer les pièces en plastique, utiliser un chiffon, de l'eau et un détergent doux.
3. Pour nettoyer les parties textiles, utiliser un nettoyant pour tissus d'ameublement.
4. Lorsque la poussette est rangée, ne placer jamais d'autres objets dessus !
5. Sécher et aérer toujours la poussette si elle est mouillée !
6. Nettoyer périodiquement les essieux des roues et les éléments en plastique.
7. Nettoyer toujours les axes des roues et les éléments en plastique après avoir utilisé la poussette sur du sable ou d'autres surfaces poussiéreuses !
8. **NE PAS LUBRIFIER** les essieux des roues ou les autres pièces mobiles de la poussette ! Il suffit de les nettoyer !
9. Vérifier périodiquement s'il y a des pièces desserrées ou endommagées, et s'il y en a, les remplacer immédiatement par des neuves !

PIÈCES

Photo 1

- | | | | |
|--|------------|----------------------|-----------|
| 1. Poignée | - 1 unité | 6. Pare-soleil | - 1 unité |
| 2. Adoucisseur de la boucle | - 1 unité | 7. Barre de sécurité | - 1 unité |
| 3. Roues arrière | - 2 unités | 8. Siège | - 1 unité |
| 4. Bouton de déplacement en ligne droite | - 2 unités | 9. Repose-pieds | - 1 unité |
| 5. Roues avant | - 2 unités | | |

MONTAGE DE LA POUSSETTE

1. Installez les roues avant en appuyant dessus jusqu'à ce qu'elles se verrouillent (Photo 1). Lors du démontage des roues avant, appuyez sur le bouton et tirez vers le bas (Photo 2). Pour fixer les roues avant en ligne droite, appuyez sur le bouton (4) (Photo 3).
2. Installez les roues arrière en les pressant sur l'essieu arrière. Assurez-vous qu'ils sont verrouillés. Pour démonter, tirez le bouton vers le bas et retirez le pneu (Photo 4).

DÉPLIAGE DE LA POUSSETTE

1. Vue pliée de la poussette (Photo 5).
2. Pour déplier la poussette, effectuez les étapes suivantes :
 - saisissez d'une main la barre de sécurité et la maintenir enfoncée, et de l'autre main relever la poignée jusqu'à ce qu'elle atteigne la hauteur maximale et qu'un « Clic » se fasse entendre (Photo 6).
 - tirez la poignée vers l'arrière pour la verrouiller (Photo 7).

EXPLOITATION DE LA POUSSETTE

1. Pour fixer la poussette au même endroit, utilisez le dispositif de stationnement sur les roues arrière. En poussant le levier vers le bas, vous engagez le dispositif de stationnement et en le soulevant, vous le libérez (Photo 8).

Attention! Le dispositif de stationnement (frein) ne garantit pas une tenue optimale dans les pentes raides ! Par conséquent, ne laissez jamais la poussette sur une surface inclinée avec un enfant assis ou couché dans la poussette !

AVERTISSEMENT! Le frein de la poussette que vous utilisez est une sorte de dispositif de stationnement. Pour appliquer le frein, notez que la poussette ne doit pas bouger. Appuyez doucement sur le levier de frein tout en balançant légèrement la poussette d'avant en arrière pour synchroniser le fonctionnement du dispositif de freinage et pour engager de manière plus fiable le mécanisme de freinage.

2. Réglage du dossier - poussez le mécanisme derrière le dossier vers le haut pour l'ajuster à l'angle souhaité (Photo 9). Pour une meilleure fixation du dossier au dossier, serrez la ceinture (Photo 10).

3. Lors de l'utilisation du siège, **IL FAUT** placer la ceinture à 5 points en insérant les éléments en plastique dans la boucle centrale (Photo 11). Pour déboucler la ceinture de sécurité, appuyez sur le bouton de boucle central (Photo 12). Pour régler la longueur des ceintures, tirez ou desserrez les boucles.

4. Installation de la barre de sécurité – pour installer la barre de sécurité, guidez les deux extrémités de la barre de sécurité dans les trous de chaque côté du siège. Pour retirer la barre, appuyez sur les boutons des deux côtés de la barre (Photo 13). Pour placer l'enfant dans le siège, relâchez une extrémité de la barre et faites-la pivoter vers le bas, puis fixez-la à nouveau. (Photo 14).

5. Le pare-soleil s'ajuste en tirant vers l'avant ou en repoussant avec la main (Photo 15).

6. Repose-pieds réglable. Appuyez simultanément sur les deux boutons situés sous le revêtement du repose-pieds et réglez-le dans la position souhaitée (Photo 16).

PLIAGE DE LA POUSSETTE

1. Pliez autant que possible le pare-soleil vers la poignée.
2. Maintenez le bouton elliptique enfoncé pour déverrouiller le verrou, puis appuyez sur le deuxième bouton en partant du bas et avancez la poignée (Photo 17, 18), laissez la poussette se plier automatiquement.

IT **IMPORTANTE! LEGGERE ATTENTAMENTE E CONSERVARE PER FUTURI RIFERIMENTI.**

REQUISITI DI SICUREZZA

- 1. Il presente passeggino è adatto per bambini con peso fino ai 22 kg o all'età massima fino ai 4 anni, secondo quale dei due eventi avviene prima!**
- 2. L'altezza del bambino, portato nel passeggino non deve superare i 104 cm!**
- 3. Utilizzare il dispositivo di parcheggio qualora non si tiene il passeggino con la mano!**
- 4. Non lasciare il passeggino in luoghi inclinati, nemmeno con dispositivo di parcheggio attivato!**
- 5. Il dispositivo di parcheggio deve essere attivato al mettere o al prendere del bambino dal passeggino!**
- 6. Il cesto per gli acquisti ha una portata massima di 2 kg!**
- 7. Ogni carico appeso alla manopola e/o allo schienale e/o al lato del passeggino influisce sulla stabilità del passeggino per bambini! La portata massima della borsa porta accessori e di 1 kg. Non appendere delle porse o dei pacchi supplementari!**
- 8. Controllare periodicamente per le parti allentate del passeggino! Controllare regolarmente, mantenere e pulire il passeggino!**
- 9. Il passeggino è studiato per un solo bambino!**
- 10. Gli accessori che non sono approvati dal produttore non devono essere utilizzati!**
- 11. Bisogna utilizzare solo dei pezzi di ricambio consegnati o raccomandati dal produttore/distributore!**
- 12. Utilizzare sempre le cinture di sicurezza qualora il bambino si trova nel passeggino! Utilizzare sempre la cintura spartigamba in combinazione con le cinture subaddominali! Per pervenire delle ferite da caduta o lo scivolo del bambino, utilizzare sempre le bretelle!**
- 13. Assicurarsi che la cintura di sicurezza sia fissata correttamente!**
- 14. Il passeggino deve essere sempre utilizzato sotto la sorveglianza di un adulto!**
- 15. Non permettere al bambino di giocare nel passeggino o di pendere da esso!**
- 16. Non permettere al bambino di alzarsi nel passeggino!**
- 17. Non permettere al bambino di alzarsi sul sedile o sul poggiatesta!**
- 18. Non utilizzare il passeggino su superfici irregolari, nei pressi di fuoco o in altri luoghi pericolosi!**
- 19. Non utilizzare il passeggino su scale o scale mobili!**
- 20. Piegare il passeggino prima di salire o scendere le scale. Qualora ci si salgano le scale, i marciapiedi o gli altri ostacoli con il passeggino e il bambino dentro, premendo la manopola ciò porta alla deformazione della stessa e non è soggetto di servizio in garanzia!**
- 21. La regolazione dello schienale deve essere effettuato solo da una persona che abbia preso visione alle relative regole di cui alle istruzioni!**
- 22. Il bagaglio supplementare messo nel passeggino può portare alla instabilità del passeggino!**
- 23. La persona che assembla il passeggino deve conoscere le funzioni dello stesso!**

AVVERTENZA

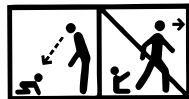

- 1. ATTENZIONE!** Non lasciare mai il bambino incustodito!
 - 2. ATTENZIONE!** Prima dell' uso assicurarsi che tutti i meccanismi di bloccaggio siano correttamente agganciati.
 - 3. ATTENZIONE!** Per evitare lesioni o ferimenti assicurarsi che il bambino sia a debita distanza durante le operazioni di apertura e chiusura del prodotto !
 - 4. ATTENZIONE!** Non lasciare che il bambino giochi con questo prodotto !
 - 5. ATTENZIONE!** Questo passeggino è prodotto per essere usato fin dalla nascita del bambino. Per i neonati dovete usare la posizione più sdraiata dello schienale. Un bambino neonato non è atto a sedersi solo e tenere la sua testa diritta. Di conseguenza, non fissate lo schienale del passeggino in posizione seduta per bambini all'età inferiore ai 6 mesi!
 - 6. ATTENZIONE!** Utilizzare sempre il sistema di ritenuta!
 - 7. ATTENZIONE!** Prima dell' uso controllare che i meccanismi di aggancio della seduta, della navicella o del seggiolino auto siano correttamente agganciati !
 - 8. ATTENZIONE!** Questo prodotto non è adatto per correre o pattinare !
 - 9. ATTENZIONE!** Tenere lontano dal fuoco!
 - 10. ATTENZIONE!** Le immagini riportate sulla copertina e all'interno delle istruzioni sono inserite a scopo illustrativo e possono differire dal prodotto reale.
 - 11. AVVERTENZA!** La navicella per neonato è adatta per un bimbo che non può sedersi senza l'assistenza d'altrui, non può volgersi e non può alzarsi sulle mani e ginocchia. Peso massimo del bambino: Kg. 9
 - 12. ATTENZIONE!** Prima di utilizzare il prodotto per la prima volta, rimuovere tutto il materiale pubblicitario dal prodotto, nonché gli attacchi utilizzati per fissarlo al prodotto.
- EN 1888 - 2:2018 + A1:2022**

CURA E MANUTENZIONE

1. Per pulire le parti in metallo, passare con un panno umido e asciugare bene con un panno asciutto.
2. Per pulire le parti in plastica utilizzare un panno, acqua e un detersivo morbido.
3. Per pulire le parti in tessile utilizzare un detersivo per la pulizia di tappezzeria.
4. Qualora il passeggino sia in conservazione, mai lasciare altri oggetti sopra!
5. Asciugare sempre e ventilare il passeggino qualora si sia bagnato!
6. Pulire periodicamente le assi delle ruote e i componenti in plastica.
7. Pulire sempre le assi delle ruote e i componenti in plastica dopo l'utilizzo del passeggino su sabbia o su altri superfici polverose!
8. **Non lubrificare** le assi delle ruote o le altre parti mobili del passeggino! Solo pulirle!
9. Controllare periodicamente per delle parti allentate o danneggiate e se ci siano, sostituirle immediatamente con delle parti nuove!

PARTI

Immagine 1

- | | | | |
|--------------------------------------|--------|----------------|--------|
| 1. Maniglia | - n. 1 | 6. Parasole | - n. 1 |
| 2. Imbottitura della fibbia | - n. 1 | 7. Barra | - n. 1 |
| 3. Ruote posteriori | - n. 2 | 8. Sedile | - n. 1 |
| 4. Pulsante per movimento rettilineo | - n. 2 | 9. Poggiatesta | - n. 1 |
| 5. Ruote anteriori | - n. 2 | | |

MONTAGGIO DEL PASSEGGINO

1. Posizionare le ruote anteriori spingendole verso l'alto fino a bloccarle (Foto 1). Quando si rimuovono le ruote anteriori, premere il pulsante e tirare verso il basso (Foto 2). Per bloccare le ruote anteriori in posizione di marcia rettilinea, premere il pulsante (4) (Foto 3).
2. Montare le ruote posteriori spingendole verso l'asse posteriore. Assicurarsi che siano bloccate. Per lo smontaggio - tirare il pulsante verso il basso ed estrarre il pneumatico (Foto 4).

APERTURA DEL PASSEGGINO

1. Vista in posizione piegato del passeggino (Foto 5).
2. Per aprire il passeggino procedere ai passi seguenti:
 - impugnare la barra di sicurezza con una mano e tenerla premuta, con l'altra mano sollevare la maniglia fino a raggiungere l'altezza massima e sentire un "clic" (Foto 6).
 - tirare la maniglia indietro per bloccarla (Foto 7).

USO DEL PASSEGGINO

1. Utilizzare il dispositivo di parcheggio delle ruote posteriori per posizionare il passeggino in posizione fissa. Spingendo la leva verso il basso, il dispositivo di parcheggio viene attivato e sollevando le leve lo stesso viene rilasciato (Foto 8).

Attenzione! Il dispositivo di parcheggio (il freno) non garantisce una ritenzione ottimale su pendii ripidi! Pertanto, non lasciare mai il passeggino su una superficie inclinata con il bambino seduto o sdraiato nel passeggino!

AVVERTENZA! Il freno del passeggino utilizzato è un tipo di dispositivo di parcheggio. Per azionare il freno, tenere presente che il passeggino non deve muoversi. Premere la leva del freno con attenzione, spingendo delicatamente il passeggino avanti e indietro per sincronizzare il funzionamento del dispositivo di frenatura e per garantire un azionamento più sicuro del meccanismo del freno.

2. Regolazione dello schienale - premere il meccanismo dietro lo schienale verso l'alto per regolarlo all'inclinazione desiderata (Foto 9). Per fissare meglio la schiena allo schienale, stringere la cintura (Foto 10).

3. Quando si utilizza il sedile, è **OBBLIGATORIO** installare la cintura a 5 punti inserendo i pezzi di plastica nella fibbia centrale (Foto 11). Per slacciare la cintura, premere il pulsante centrale sulla fibbia (Foto 12). Per regolare le lunghezze delle cinture, tirare o allentare le fibbie.

4. Montaggio della barra di sicurezza - per montare la barra di sicurezza inserire le due estremità nei fori ai due lati del sedile. Per lo smontaggio della barra, premere i pulsanti su entrambi i lati (Foto 13). Per posizionare il bambino nel seggiolino, rilasciare una delle estremità della barra e girarla verso il basso quindi allacciare nuovamente la cintura. (Foto 14).

5. La regolazione del parasole avviene tirando in avanti o spingendo indietro con la mano (Foto 15).

6. Poggiapiedi regolabile. Premere contemporaneamente i due pulsanti sotto il rivestimento del poggiapiedi e regolarlo nella posizione desiderata (Foto 16).

PIEGATURA DEL PASSEGGINO

1. Ripiegare il parasole il più possibile verso la maniglia.
2. Tenere premuto il pulsante ellittico per sbloccare il blocco, quindi premere il secondo pulsante sottostante e spostare la maniglia in avanti (Foto 17, 18), in modo che il passeggino si ripieghi automaticamente.

ΣΗΜΑΝΤΙΚΟ! ΔΙΑΒΑΣΤΕ ΠΡΟΣΕΚΤΙΚΑ ΚΑΙ ΑΠΟΘΗΚΕΥΣΤΕ ΓΙΑ ΜΕΛΛΟΝΤΙΚΗ ΑΝΑΦΟΡΑ.

GR

ΑΠΑΙΤΗΣΕΙΣ ΑΣΦΑΛΕΙΑΣ

1. Αυτό το καροτσάκι είναι κατάλληλο για παιδιά με βάρος έως 22 κιλά ή ηλικίας έως 4 ετών, αναλόγως με ποιο συμβάν θα συμβεί πρώτο!
2. Το ύψος του παιδιού στο καρότσι δεν πρέπει να ξεπερνά τα 104 εκατοστά!
3. Χρησιμοποιήστε τη συσκευή στάθμευσης εάν δεν κρατάτε το καρότσι με το χέρι σας!
4. Μην αφήνετε το καρότσι σε πλαγιές, ακόμα και με ενεργοποιημένη τη συσκευή στάθμευσης!
5. Η συσκευή στάθμευσης πρέπει να ενεργοποιείται κατά την τοποθέτηση ή την αφαίρεση του παιδιού από το καρότσι!
6. Το καλάθι αγορών έχει μέγιστη χωρητικότητα 2 κιλά!
7. Οποιοδήποτε φορτίο που έχει κρεμαστεί στη λαβή και/ή στο πίσω μέρος της πλάτης ή/και στο πλάι του καροτσιού επηρεάζει τη σταθερότητα του καροτσιού! Το μέγιστο φορτίο της σάντας αξεσουάρ είναι 1 κιλό. Μην τοποθετείτε επιπλέον σακούλες ή συσκευασίες!
8. Ελέγχετε περιοδικά για χαλαρά εξαρτήματα του καροτσιού! Επιθεωρείτε, συντηρείτε και καθαρίζετε το καλάθι τακτικά!
9. Το καρότσι προορίζεται για 1 παιδί!
10. Δεν πρέπει να χρησιμοποιούνται αξεσουάρ που δεν έχουν εγκριθεί από τον κατασκευαστή!
11. Πρέπει να χρησιμοποιούνται μόνο ανταλλακτικά που παρέχονται ή συνιστώνται από τον κατασκευαστή/διανομέα!
12. Να χρησιμοποιείτε πάντα τις ζώνες ασφαλείας όταν το παιδί είναι στο καρότσι! Χρησιμοποιείτε πάντα τη ζώνη που βρίσκεται ανάμεσα στα ποδαράκια σε συνδυασμό με τη ζώνη της πλάτης! Για να αποφύγετε τραυματισμό από πτώση ή ολίσθηση του παιδιού, χρησιμοποιείτε πάντα τις ζώνες ώμου!
13. Βεβαιωθείτε ότι η ζώνη ασφαλείας είναι σωστά δεμένη!
14. Το καρότσι πρέπει να χρησιμοποιείται πάντα υπό την επίβλεψη ενήλικα!
15. Μην αφήνετε το παιδί να παίζει στο καρότσι ή να κρεμιέται από αυτό!
16. Μην αφήνετε το παιδί να σηκώνεται στο καρότσι!
17. Μην αφήνετε το παιδί να σηκώνεται στο κάθισμα ή στο υποπόδιο!
18. Μην χρησιμοποιείτε το καρότσι σε ανώμαλες επιφάνειες, κοντά σε φωτιά ή άλλα επικίνδυνα μέρη!
19. Μην χρησιμοποιείτε το καρότσι σε σκάλες και κυλιόμενες σκάλες!
20. Διπλώστε το καρότσι πριν ανεβείτε ή κατεβείτε τις σκάλες. Το ανέβασμα του καροτσιού σε σκάλες, πεζοδρόμια και άλλα εμπόδια με το παιδί πατώντας τη λαβή οδηγεί στη παραμόρφωσή του και δεν υπόκειται σε σέρβις εγγύησης!
21. Η ρύθμιση της πλάτης θα πρέπει να γίνεται μόνο από άτομο που είναι εξοικειωμένο με τους κανόνες αυτής της ενέργειας από τις οδηγίες!
22. Οι πρόσθετες αποσκευές που τοποθετούνται στο καρότσι μπορεί να το κάνουν να γίνει ασταθής!
23. Αυτός που συναρμολογεί το καρότσι πρέπει να είναι εξοικειωμένος με τις λειτουργίες του!

ΠΡΟΕΙΔΟΠΟΙΗΣΗ

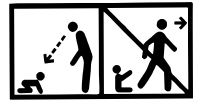

- 1. ΠΡΟΕΙΔΟΠΟΪΗΣΗ!** Μην αφήνετε ποτέ το παιδί σας χωρίς επιτήρηση!
- 2. ΠΡΟΕΙΔΟΠΟΪΗΣΗ!** Βεβαιωθείτε ότι έχουν ενεργοποιηθεί όλες οι διατάξεις ασφάλισης πριν από τη χρήση!
- 3. ΠΡΟΕΙΔΟΠΟΪΗΣΗ!** Για την αποφυγή τραυματισμών, απομακρύνετε το παιδί σας κατά το δίπλωμα και το ξεδίπλωμα του προϊόντος αυτού!
- 4. ΠΡΟΕΙΔΟΠΟΪΗΣΗ!** Μην αφήνετε το παιδί σας να παίζει με το προϊόν αυτό!
- 5. ΠΡΟΕΙΔΟΠΟΪΗΣΗ!** Αυτό το καροτσάκι έχει κατασκευαστεί για χρήση από 0 μηνών . Για νεογέννητα μωρά πρέπει να χρησιμοποιήσετε την ύπτια θέση στην πλάτη! Το Νεογέννητο παιδί δεν μπορεί να καθίσει και να κρατήσει το κεφάλι του όρθιο. Ως εκ τούτου, δεν καθορίζετε πίσω σε καθιστή θέση για παιδιά κάτω των 6 μηνών!
- 6. ΠΡΟΕΙΔΟΠΟΪΗΣΗ!** Χρησιμοποιείτε πάντα το σύστημα πρόσδεσης!
- 7. ΠΡΟΕΙΔΟΠΟΪΗΣΗ!** Βεβαιωθείτε ότι οι διατάξεις σύνδεσης του καροτσιού ή του καθίσματος ή του καθίσματος αυτοκινήτου έχουν τοποθετηθεί σωστά πριν από τη χρήση !
- 8. ΠΡΟΕΙΔΟΠΟΪΗΣΗ!** Μη χρησιμοποιείτε το προϊόν αυτό όταν κάνετε τζόκινγκ !
- 9. ΠΡΟΕΙΔΟΠΟΪΗΣΗ!** Κρατήστε μακριά από φωτιά!
- 10. ΠΡΟΕΙΔΟΠΟΪΗΣΗ!** Οι εικόνες στην αρχική σελίδα και στο εσωτερικό των οδηγιών είναι ενδεικτικές και είναι πιθανόν να διαφέρουν από το πραγματικό προϊόν.
- 11. ΠΡΟΕΙΔΟΠΟΪΗΣΗ!** Το καλάθι νεογέννητου είναι κατάλληλο για παιδί, το οποίο δεν μπορεί να κάθεται χωρίς την βοήθεια άλλου ατόμου, δεν μπορεί να γυρίζει και δεν μπορεί να σηκώνεται στα χέρια και στα γόνατά του. Μέγιστο βάρος του παιδιού: 9 κιλών.
- 12. ΠΡΟΕΙΔΟΠΟΪΗΣΗ!** Πριν από την πρώτη χρήση του προϊόντος, αφαιρέστε από αυτό όλο το διαφημιστικό υλικό, καθώς και τις συσκευές που χρησιμοποιούνται για την προσάρτησή τους στο προϊόν.

EN 1888 - 2:2018 + A1:2022

ΦΡΟΝΤΙΔΑ ΚΑΙ ΣΥΝΤΗΡΗΣΗ

1. Για να καθαρίσετε τα μεταλλικά μέρη, σκουπίστε με ένα υγρό πανί και στεγνώστε καλά με ένα στεγνό πανί.
2. Για να καθαρίσετε τα πλαστικά μέρη, χρησιμοποιήστε ένα πανί, νερό και ένα ήπιο απορρυπαντικό.
3. Για να καθαρίσετε τα υφασμάτινα μέρη, χρησιμοποιήστε καθαριστικό ταπετσαρίας.
4. Όταν το καρότσι βρίσκεται στην συντήρηση, μην τοποθετείτε ποτέ άλλα αντικείμενα πάνω του!
5. Να στεγνώνετε πάντα και να αερίζετε το καρότσι εάν έχει βραχεί!
6. Καθαρίζετε περιοδικά τους άξονες των τροχών και τα πλαστικά στοιχεία.
7. Να καθαρίζετε πάντα τους άξονες των τροχών και τα πλαστικά στοιχεία μετά τη χρήση του καροτσιού σε άμμο ή άλλες σκονισμένες επιφάνειες!
8. **ΜΗ ΛΙΠΑΙΝΕΤΕ** τους άξονες των τροχών ή άλλα κινούμενα μέρη του καροτσιού! Απλά καθαρίστε τα!
9. Ελέγχετε περιοδικά για χαλαρά ή κατεστραμμένα εξαρτήματα και εάν υπάρχουν, αντικαταστήστε τα αμέσως με καινούργια!

ΑΝΤΑΛΛΑΚΤΙΚΑ

Εικόνα 1

- | | | | |
|---------------------------------|----------|-------------|----------|
| 1. Λαβή | - 1 τεμ. | 6. Σκίαστρο | - 1 τεμ. |
| 2. Μαξιλαράκι για την πόρπη | - 1 τεμ. | 7. Μπάρα | - 1 τεμ. |
| 3. Πίσω ρόδες | - 2 τεμ. | 8. Κάθισμα | - 1 τεμ. |
| 4. Κουμπί για ευθύγραμμη κίνηση | - 2 τεμ. | 9. Υποπόδιο | - 1 τεμ. |
| 5. Μπροστινές ρόδες | - 2 τεμ. | | |

ΣΥΝΑΡΜΟΛΟΓΗΣΗ ΤΟΥ ΚΑΡΟΤΣΙΟΥ

1. Συναρμολογήστε τις μπροστινές ρόδες, όπως τις πατήσετε προς τα επάνω μέχρι να ασφαλιστούν (Φωτογραφία 1). Σε περίπτωση συναρμολόγησης των πρόσθιων ροδών πατήστε το κουμπί και τραβήξτε προς τα κάτω (Φωτογραφία 2) Για να σταθεροποιήσετε τις πρόσθιες ρόδες σε ευθύγραμμη πορεία κίνησης πατήστε το κουμπί (4) (Φωτογραφία 3).
2. Συναρμολογήστε τις πίσω ρόδες, όπως τις πατήσετε στον πίσω άξονα. Βεβαιωθείτε, ότι είναι ασφαλισμένες. Για αποσυναρμολόγηση – τραβήξτε το κουμπί προς τα κάτω και τραβήξτε το λάστιχο (Φωτογραφία 4).

ΑΝΟΙΓΜΑ ΤΟΥ ΚΑΡΟΤΣΙΟΥ

1. Κλειστό παιδικό καρότσι (Φωτογραφία 5).
2. Για να ανοίξετε το καρότσι πρέπει να προβείτε στα ακόλουθα βήματα:
 - πιάστε με το ένα χέρι την προστατευτική μπάρα και κρατήστε την κάτω, ενώ με το άλλο χέρι σηκώστε τη λαβή μέχρι να φτάσει μέγιστο ύψος και να ακουστεί ήχος «Κλικ» (Φωτογραφία 6).
 - τραβήξτε τη λαβή προς τα πίσω, για να την ασφαλίσετε (Φωτογραφία 7).

ΧΡΗΣΗ ΤΟΥ ΚΑΡΟΤΣΙΟΥ

1. Για να σταθεροποιήσετε το καρότσι σε ένα σημείο χρησιμοποιήστε το μηχανισμό στάθμευσης των πίσω ροδών. Πατώντας το μοχλό προς τα κάτω ο μηχανισμός στάθμευσης θα ενεργοποιηθεί, ενώ σηκώνοντας προς τα επάνω απελευθερώνεται (Φωτογραφία 8).
- Προσοχή! Ο μηχανισμός στάθμευσης (τα φρένα) δεν εγγυάται βέλτιστη κράτηση σε απότομες κατηφόρες/ανηφόρες. Για το λόγο αυτό ποτέ μην αφήνετε το καρότσι σε επικλινή επιφάνεια με παιδί, το οποίο κάθετα ή ξαπλώνει στο καρότσι.**
- ΠΡΟΕΙΔΟΠΟΙΗΣΗ!** Τα φρένα του καροτσιού που χρησιμοποιούνται είναι ένα είδος μηχανισμός στάθμευσης. Για να ενεργοποιήσετε τα φρένα, πρέπει να λάβετε υπόψη, ότι το καρότσι δεν πρέπει να είναι σε κίνηση. Πατήστε προσεκτικά το μοχλό των φρένων, όπως ταυτόχρονα σπρώχνετε ελαφριά το καρότσι εμπρός-πίσω για να συγχρονίσετε τη λειτουργία του μηχανισμού στάθμευσης και για πιο ασφαλή ενεργοποίηση του μηχανισμού στάθμευσης.
2. Ρύθμιση της πλάτης – πατήστε το μηχανισμό πίσω από την πλάτη προς τα επάνω για να ρυθμίσετε έως την επιθυμητή κλίση (Φωτογραφία 9). Για καλύτερη στήριξη της πλάτης στην πλάτη, σφίξτε τις ζώνες (Φωτογραφία 10).
3. Με την χρήση του καθίσματος **ΥΠΟΧΡΕΩΤΙΚΑ** τοποθετήστε την ζώνη 5 σημείων, όπως περάσετε τα πλαστικά στοιχεία στην κεντρική πόρπη (Φωτογραφία 11). Για να ξεκουμπώσετε την ζώνη, πατήστε το κεντρικό κουμπί της πόρπης (Φωτογραφία 12). Για να ρυθμίσετε το μήκος των ζωνών τραβήξτε ή χαλαρώστε τις αγκράφες.
4. Τοποθέτηση της προστατευτικής μπάρας – για να συναρμολογήσετε την προστατευτική μπάρα, κατευθύνετε τις δύο άκρες της στις οπές από τις δύο πλευρές του καθίσματος. Για να αποσυναρμολογήσετε την μπάρα, πατήστε τα κουμπιά από τις δύο πλευρές της (Φωτογραφία 13). Για να τοποθετήσετε το παιδί στο κάθισμα, απελευθερώστε τη μια άκρη της μπάρας και γυρίστε προς τα κάτω και στην συνέχεια κουμπώστε ξανά. (Φωτογραφία 14).
5. Ρύθμιση του σκίαστρου με τράβηγμα μπροστά ή με σπρώξιμο προς τα πίσω με το χέρι (Φωτογραφία 15).
6. Ρυθμιζόμενη βάση για τα πόδια. Πατήστε ταυτόχρονα τα δύο κουμπιά κάτω από την ταπετσαρία της βάσης για τα πόδια και ρυθμίστε μέχρι την επιθυμητή θέση (Φωτογραφία 16).

ΚΛΕΙΣΙΜΟ ΤΟΥ ΚΑΡΟΤΣΙΟΥ

1. Κλείστε σε μέγιστο βαθμό το σκίαστρο προς τη λαβή.
2. Κρατήστε το οβάλ κουμπί για να απελευθερώσετε την ασφάλεια, στην συνέχεια πατήστε το δεύτερο κουμπί κάτω και μετακινήστε τη λαβή μπροστά (Φωτογραφία 17, 18), αφήστε το καρότσι να κλείσει αυτόματα.

RU **ВАЖНО! ВНИМАТЕЛЬНО
ПРОЧИТАТЬ И СОХРАНИТЬ ДЛЯ
ДАЛЬНЕЙШЕГО
ИСПОЛЬЗОВАНИЯ.**



ТРЕБОВАНИЯ БЕЗОПАСНОСТИ

1. Коляска предназначена для детей весом до 22 кг или в возрасте до 4 лет, в зависимости от того, что наступит раньше!
2. Рост ребенка в коляске не должен превышать 104 см!
3. Использовать парковочное устройство, если коляска не удерживается рукой!
4. Не оставлять коляску на склонах, даже с включенным парковочным устройством!
5. Парковочное устройство должно быть включено при посадке или снятии ребенка с коляски!
6. Корзина для покупок выдерживает максимальную нагрузку 2 кг!
7. Любой груз, прикрепленный к ручке и/или задней части спинки, и/или боковой части коляски, влияет на ее устойчивость! Максимальная нагрузка сумки для аксессуаров 1 кг. Не прикреплять лишние сумки или пакеты!
8. Периодически проверять коляску на наличие ослабленных деталей! Регулярно осматривать, обслуживать и чистить коляску!
9. Коляска рассчитана на 1 ребенка!
10. Не использовать аксессуары, не одобренные производителем!
11. Использовать только запасные части, поставленные или рекомендованные производителем/дистрибьютором!
12. Всегда использовать ремни безопасности, когда ребенок находится в коляске! Всегда использовать паховый ремень вместе с поясным ремнем! Во избежание травм в результате падения или соскальзывания ребенка всегда использовать плечевые ремни!
13. Убедиться, что ремень безопасности пристегнут правильно!
14. Всегда следует пользоваться коляской под присмотром взрослых!
15. Не разрешать ребенку играть в коляске или повисать на ней!
16. Не разрешать ребенку стоять в коляске!
17. Не разрешать ребенку стоять на сиденье или подножке!
18. Не использовать коляску на неровных поверхностях, вблизи огня или в других опасных местах!
19. Не использовать коляску на лестницах и эскалаторах!
20. Складывать коляску перед тем как подняться или спуститься по лестнице. Поднятие коляски по лестницам, тротуарам и другим препятствиям вместе с ребенком путем нажатия на ручку приводит к ее деформации и не подлежит гарантийному ремонту!
21. Регулировку спинки должен производить только человек, ознакомленный с правилами данного действия в инструкции!
22. Дополнительный багаж, помещенный в коляску, может привести к ее неустойчивости!
23. Человек, осуществляющий сборку коляски, должен быть ознакомлен с ее функциями!

ВНИМАНИЕ

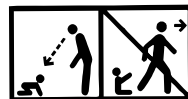

- 1. ВНИМАНИЕ!** Никогда не оставляйте ребёнка без присмотра!
 - 2. ВНИМАНИЕ!** Убедитесь, что все блокирующие устройства активированы перед использованием!
 - 3. ВНИМАНИЕ!** Во избежание травм убедитесь, что ребенок находится на безопасном расстоянии, прежде чем раскладывать или складывать это изделие!
 - 4. ВНИМАНИЕ!** Не позволяйте ребенку играть с этим изделием!
 - 5. ВНИМАНИЕ!** Данная коляска предназначена для использования начиная с рождения ребёнка. Для новорождённых детей следует использовать последнюю позицию наклона спинки. Новорождённый ребёнок не приспособлен сидеть сам и держать головку прямо. Поэтому не фиксируйте позицию спинки для положения сидя детям младше 6 месяцев!
 - 6. ВНИМАНИЕ!** Всегда используйте поддерживающую систему!
 - 7. ВНИМАНИЕ!** Перед использованием проверьте, правильно ли задействованы приспособления для крепления корзины от детской коляски, сиденья или автомобильного детского кресла!
 - 8. ВНИМАНИЕ!** Данный продукт не подходит для того, чтобы с ним бегать или кататься!
 - 9. ВНИМАНИЕ!** Хранить вдали от огня!
 - 10. ВНИМАНИЕ!** Изображения на титульной странице и внутри руководства являются ориентировочными и могут отличаться от реального изделия.
 - 11. ПРЕДУПРЕЖДЕНИЕ!** Люлька для новорожденного предназначена для ребенка, который не умеет сидеть без посторонней помощи, переворачиваться и не умеет вставать на четвереньки. Максимальный вес ребенка: 9 кг.
 - 12. ВНИМАНИЕ!** Перед первым использованием изделия снять с него все рекламные материалы, а также приспособления, используемые для их крепления к изделию.
- EN 1888 - 2:2018 + A1:2022**

УХОД И ОБСЛУЖИВАНИЕ

1. Чтобы почистить металлические части, нужно протереть их влажной тканью и вытереть насухо.
2. Для очистки пластиковых деталей использовать ткань, воду и мягкое чистящее средство.
3. Для очистки текстильных частей использовать чистящее средство для обивки.
4. Никогда не устанавливать на коляску посторонние предметы во время хранения!
5. Всегда просушивать и проветривать коляску, если она намочнет!
6. Периодически очищать оси колес и пластиковые детали.
7. Всегда очищать оси колес и пластиковые детали после использования коляски на песчаных или других пыльных поверхностях!
8. **НЕ СМАЗЫВАТЬ** оси колес или другие подвижные части коляски! Только очистить их!
9. Периодически проверять на наличие ослабленных или поврежденных деталей и, если такие имеются, немедленно заменить их новыми!

ЧАСТИ

Фото 1

- | | | | |
|-------------------------------|---------|-------------|---------|
| 1. Ручка | – 1 шт. | 6. Капюшон | – 1 шт. |
| 2. Мягкая накладка для пряжки | – 1 шт. | 7. Бампер | – 1 шт. |
| 3. Колеса задние | – 2 шт. | 8. Сиденье | – 1 шт. |
| 4. Кнопка движения по прямой | – 2 шт. | 9. Подножка | – 1 шт. |
| 5. Колеса передние | – 2 шт. | | |

СБОРКА КОЛЯСКИ

1. Установите передние колеса, прижимая их кверху до блокировки (Рис. 1). При снятии передних колес нажмите кнопку и потяните вниз (Рис. 2). Чтобы фиксировать передние колеса для движения по прямой, нажмите кнопку (4) (Рис. 3).
2. Установите задние колеса, прижав их к задней оси. Убедитесь, что они заблокированы. Для разборки – потяните кнопку вниз и вытащите шину (Рис. 4).

РАСКЛАДЫВАНИЕ КОЛЯСКИ

1. Коляска в сложенном виде (Рис. 5).
2. Чтобы разложить коляску, выполните следующие действия:
 - одной рукой возьмитесь за бампер и удерживайте его книзу, а другой рукой поднимайте ручку до тех пор, пока она не достигнет максимальной высоты и не послышится щелчок (Рис. 6).
 - потяните ручку назад, чтобы зафиксировать ее (Рис. 7).

ЭКСПЛУАТАЦИЯ КОЛЯСКИ

1. Чтобы зафиксировать коляску на месте, используйте стояночное устройство на задних колесах. Нажатие рычага вниз включает стояночное устройство, а поднятие вверх освобождает его (Рис. 8).
Внимание! Стояночное устройство (тормоз) не гарантирует оптимального удержания на крутых склонах! Поэтому никогда не оставляйте коляску на наклонной поверхности, когда в ней сидит или лежит ребенок!
- ПРЕДУПРЕЖДЕНИЕ!** Тормоз коляски, которую вы используете, представляет собой тип стояночного устройства. Чтобы задействовать тормоз, имейте в виду, что тележка не должна двигаться. Слегка покачивая коляску вперед-назад, осторожно нажмите на рычаг тормоза, чтобы синхронизировать работу тормозного устройства и более надежно включить тормозной механизм.
2. Регулировка спинки – нажмите вверх механизм за спинкой, чтобы отрегулировать ее под желаемый угол (Рис. 9). Для лучшего крепления задней части к спинке затяните ремень (Рис. 10).
3. При использовании сиденья **ОБЯЗАТЕЛЬНО** застегните 5-точечный ремень безопасности, вставив пластиковые элементы в центральную пряжку (Рис. 11). Чтобы отстегнуть ремень, нажмите центральную кнопку пряжки (Рис. 12). Чтобы отрегулировать длину ремней, потяните или ослабьте их пряжки.
4. Установка защитного бампера. Чтобы установить защитный бампер, вставьте оба его конца в отверстия по обе стороны сиденья. Для снятия бампера нажмите кнопки с обеих его сторон (Рис. 13). Чтобы посадить ребенка на сиденье, освободите один конец бампера и поверните его вниз, затем снова закрепите (Рис. 14).
5. Регулировка капюшона осуществляется путем вытягивания вперед или отталкивания назад рукой (Рис. 15).
6. Регулируемая подножка. Нажмите одновременно обе кнопки под обивкой подножки и отрегулируйте ее в нужное положение (Рис. 16).

СКЛАДЫВАНИЕ ТЕЛЕЖКИ

1. Сложите капюшон максимально к ручке.
2. Удерживая эллиптическую кнопку, разблокируйте блокировку, затем нажмите вторую кнопку снизу и переместите ручку вперед (Рис. 17, 18); оставьте коляску складываться автоматически.



VAŽNO! PROČITAJTE PAŽLJIVO I SAČUVATI ZA BUDUĆE REFERENCE.

ZAHTJEVI ZA BEZBEDNOST

1. Ova kolica su pogodna za decu težine do 22 kg ili do 4 godine, šta god nastupi prvo!
2. Visina deteta u kolicima ne bi trebalo da prelazi 104 cm!
3. Koristite uređaj za parkiranje, ako kolica ne držite rukom!
4. Ne ostavljajte kolica na nagnutim mestima, čak ni sa aktiviranim parking uređajem!
5. Parking uređaj mora biti aktiviran prilikom postavljanja ili podizanja deteta iz kolica!
6. Korpa za kupovinu ima maksimalnu nosivost od 2 kg!
7. Svako opterećenje pričvršćeno za ručku i/ili zadnji deo naslona i/ili bočne strane kolica utiče na stabilnost kolica! Maksimalno opterećenje torbe za pribor 1 kg. Ne stavljajte dodatne kese ili pakete!
8. Periodično proveravajte da li ima labavih delova kolica! Redovno pregledajte, održavajte i čistite kolica!
9. Kolica su dizajnirana za 1 dete!
10. Pribor koji nije odobren od strane proizvođača se ne sme koristiti!
11. Moraju se koristiti samo rezervni delovi koje je isporučio ili preporučio proizvođač/distributer!
12. Uvek koristite sigurnosne pojaseve kada je dete u kolicima! Uvek koristite krilni pojas u kombinaciji sa krilnim pojasom! Da biste sprečili da dete padne ili oklizne, uvek koristite pojaseve za ramena!
13. Uverite se da je sigurnosni pojas pravilno preklopljen!
14. Kolica se uvek moraju koristiti pod nadzorom odrasle osobe!
15. Ne dozvolite detetu da se igra u kolicima ili da visi sa njih!
16. Ne dozvolite detetu da stoji u kolicima!
17. Ne dozvolite detetu da ustane na sedištu ili stepenicama!
18. Ne koristite kolica na neravnim površinama, u blizini vatre ili drugih opasnih mesta!
19. Ne koristite kolica na stepenicama i pokretnim stepenicama!
20. Presavijte kolica pre nego što krenete gore ili dole stepenicama. Penjanje kolica po stepenicama, trotoarima i drugim preprekama sa detetom, pritiskom na ručku, dovodi do njegovog deformisanja i ne podleže garantnom servisu!
21. Podešavanje naslona treba da radi samo neko ko je upoznat sa pravilima za ovu radnju iz uputstva!
22. Dodatni prtljag stavljen u kolica može dovesti do njegove nestabilnosti!
23. Osoba koja sklapa kolica mora biti upoznata sa njenim funkcijama!

UPOZORENJE

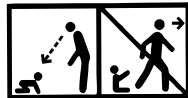

- 1. UPOZORENJE!** Nikada ne ostavljajte dete bez nadzora!
 - 2. UPOZORENJE!** Pre upotrebe proverite da li su svi mehanizmi za zaključivanje aktivirani!
 - 3. UPOZORENJE!** Kako bi izbegli povrede, proverite pre upotrebe da li se Vaše dete nalazi na sigurnom rastojanju pri sklapanju i rasklapanju ovog proizvoda!
 - 4. UPOZORENJE!** Ne ostavljajte dete da se igra ovim proizvodom!
 - 5. UPOZORENJE!** Ova dečja kolica je proizvedena za upotrebu od bebinog rođenja. Za novorođenčad morate koristiti najnižu poziciju naslona. Novorođena beba nije u stanju samostalno da sedi i da drži glavu pravo. Zbog toga ne fiksirajte naslon u sedeći položaj za decu mlađu od 6 meseci!
 - 6. UPOZORENJE!** Uvek koristite sisteme za držanje!
 - 7. UPOZORENJE!** Pre upotrebe proverite da li su mehanizmi za pričvršćivanje korpe za dečja kolica, sedišta ili dečja auto sedišta pravilno aktivirani!
 - 8. UPOZORENJE!** Ovaj proizvod nije pogodan za trčanje ili klizanje!
 - 9. UPOZORENJE!** Držite dalje od vatre!
 - 10. UPOZORENJE!** Slike na naslovnoj stranici i u uputstvu su primeri i mogu se razlikovati od stvarnog proizvoda.
 - 11. UPOZORENJE!** Korpa za novorođenče je pogodna za dete koje ne može da sedi bez tuđe pomoći, da se okreće i ne može da se podigne na ruke i kolena. Maksimalna težina deteta: 9kg.
 - 12. UPOZORENJE!** Pre prve upotrebe proizvoda, uklonite sa njega sve reklamne materijale, kao i uređaje koji se koriste za njihovo pričvršćivanje na proizvod.
- EN 1888 - 2:2018 + A1:2022**

NEGA I ODRŽAVANJE

1. Da biste očistili metalne delove, obrišite vlažnom krpom i dobro osušite suvom krpom.
2. Za čišćenje plastičnih delova koristite krpu, vodu i blagi deterdžent.
3. Za čišćenje tekstilnih delova koristite sredstvo za čišćenje tapacirunga.
4. Kada su kolica u skladištu, nikada ne stavljajte druge predmete na njih!
5. Uvek osušite i provetrite kolica ako se pokvase!
6. Povremeno čistite osovine točkova i plastične elemente.
7. Uvek očistite osovine točkova i plastične elemente nakon upotrebe kolica na pesku ili drugim prašnjavim površinama!
8. **NEMOJTE PODMAZIVATI** osovine točkova ili druge pokretne delove kolica! Samo ih očisti!
9. Povremeno proveravajte da li ima olabavljenih ili oštećenih delova i ako ih ima, odmah ih zamenite novim!

DELOVI

Slika 1

- | | | | |
|------------------------------------|----------|---------------------|----------|
| 1. Drška | - 1 kom. | | |
| 2. Jastuče za kopču | - 1 kom. | 6. Nastrešnica | - 1 kom. |
| 3. Zadnji točkovi | - 2 kom. | 7. Rukohvat | - 1 kom. |
| 4. Dugme za pravolinijsko kretanje | - 2 kom. | 8. Sedište | - 1 kom. |
| 5. Prednji točkovi | - 2 kom. | 9. Postolja za noge | - 1 kom. |

MONTAŽA KOLICA

1. Montirati prednje točkove tako što ćete ih pritisnuti nagore dok se ne zaključaju (slika 1). Kada skidate prednje točkove, pritisnite dugme i povucite nadole (slika 2). Da biste fiksirali prednje točkove u pravoj liniji, pritisnite dugme (4) (slika 3).
2. Montirati zadnje točkove tako što ćete ih pritisnuti na zadnju osovinu. Uverite se da su zaključani. Za rastavljanje - povucite dugme nadole i izvucite gumu (slika 4).

RASKLAPANJE KOLICA

1. Izgled rasklopljenih kolica (slika 5).
2. Da biste rasklopili kolica, izvršite sledeće korake:
 - jednom rukom uhvatite sigurnosnu ručku i držite je dole, a drugom rukom podignite ručku dok ne dostigne maksimalnu visinu i začuje se „klik“ (slika 6).
 - povucite ručicu unazad da biste je zaključali (slika 7).

EKSPLOATACIJA KOLICA

1. Da biste pričvrstili kolica na jednom mestu, koristite uređaj za parkiranje na zadnjim točkovima. Guranjem poluge nadole se aktivira parking uređaj, a podizanjem nagore oslobađa (slika 8).
Pažnja! Parkirni uređaj (kočnica) ne garantuje optimalno držanje na strmim padinama! Zato nikada ne ostavljajte kolica na nagnutoj površini dok dete sedi ili leži u kolicima!
UPOZORENJE! Kočnica na kolicima koja koristite je vrsta parking uređaja. Da biste aktivirali kočnicu, imajte na umu da kolica ne smeju da se kreću. Lagano pritisnite ručicu kočnice dok lagano ljuljate kolica napred-nazad da biste sinhronizovali rad kočionog uređaja i da biste pouzdanije uključili mehanizam kočnice.
2. Podešavanje naslona - gurnite mehanizam iza naslona nagore da biste ga podesili na željeni ugao (slika 9). Za bolje pričvršćivanje leđa za naslon, zategnite pojas (slika 10).
3. Kada koristite sedište, **MORATE** postaviti pojaseve sa 5 tačaka umetanjem plastičnih elemenata u centralnu kopču (slika 11). Da biste otkopčali sigurnosni pojas, pritisnite dugme srednje kopče (slika 12). Da biste podesili dužinu pojaseva, povucite ili olabavite kopče.
4. Montirati sigurnosne šipke – da biste postavili sigurnosnu šipku, uvucite oba kraja sigurnosne šipke u rupe sa obe strane sedišta. Da biste uklonili ploču prsta, pritisnite dugmad sa obe strane prsta (slika 13). Da biste postavili dete u sedište, otpustite jedan kraj šipke i okrenite je nadole, a zatim ponovo pričvrstite. (Fotografija 14).
5. Nadstrešnica se podešava povlačenjem napred ili guranjem unazad sa rakom (slika 15).
6. Podesivi oslonac za noge. Istovremeno pritisnite dva dugmeta ispod presvlake oslonca za noge i podesite ga u željeni položaj (slika 16).

SKLAPANJE KOLICA

1. Preklopite nastrešnicu prema dršci što je više moguće.
2. Držite eliptično dugme da biste otpustili bravu, zatim pritisnite drugo dugme odozdo i pomerite ručku napred (slika 17, 18), pustite da se kolica automatski sklope.

ВАЖНО! ПРОЧИТАЈТЕ ВНИМАТЕЛНО И ЗАЧУВАЈТЕ ЗА ИДНА РЕФЕРЕНЦИЈА.

МК

БАРАЊА ЗА БЕЗБЕДНОСТ

1. Оваа количка е погодна за деца со тежина до 22 кг или на возраст до 4 години, во зависност од тоа кој настан се случил прв!
2. Висината на детето во количката не треба да надминува 104 см!
3. Користете го уредот за паркирање ако не ја држите количката со рака!
4. Не оставајте ја количката на нагорнина, дури и со вклучен паркинг уред!
5. Уредот за паркирање мора да се активира при ставање или вадење на детето од количката!
6. Количката има максимална носивост од 2 kg!
7. Секое оптоварување прицврстено на рачката и/или на задниот дел на потпирачот за грб и/или на страната на количката влијае на стабилноста на количката! Максимално оптоварување на придружната кеса 1 кг. Не прикачувајте дополнителни кеси или пакувања!
8. Периодично проверувајте дали има лабави делови од количката ! Редовно проверувајте, одржувајте и чистете ја количката!
9. Количката е наменета за 1 дете!
10. Не смеат да се користат додатоци кои не се одобрени од производителот!
11. Треба да се користат само резервни делови испорачани или препорачани од производителот/дистрибутерот!
12. Секогаш користете ги безбедносните појаси кога детето е во количка! Секогаш користете го ременот за скут во комбинација со ременот за скут! За да спречите повреда од паѓање или лизгање на детето, секогаш користете ги ремените за рамо!
13. Проверете дали појасот е правилно врзан!
14. Количката мора секогаш да се користи под надзор на возрасен!
15. Не дозволувајте детето да си игра во количка или да виси од неа!
16. Не дозволувајте детето да стане во количка!
17. Не дозволувајте детето да стане на седиштето или да гази!
18. Не користете ја количката на нерамни површини, во близина на оган или други опасни места!
19. Не користете ја количката на скали и ескалатори!
20. Преклопете ја количката пред да се качите или спуштите по скалите. Качувањето на количката по скали, тротоари и други пречки со детето со притискање на рачката доведува до негова деформација и не подлежи на гарантен сервис!
21. Местењето на потпирачот за грб треба да го врши само лице запознаено со правилата за оваа акција од упатството!
22. Дополнителниот багаж сместен во количката може да предизвика нејзина нестабилност!
23. Лицето кое ја составува количката мора да биде запознаено со нејзините функции!

ПРЕДУПРЕДУВАЊЕ

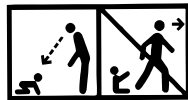

- 1. ПРЕДУПРЕДУВАЊЕ!** Никогаш не оставајте дете без надзор!
 - 2. ПРЕДУПРЕДУВАЊЕ!** Проверете дали се сите уреди за заклучување се активира пред употреба!
 - 3. ПРЕДУПРЕДУВАЊЕ!** За да избегнете повреда, проверете дали детето е на безбедно растојание пред да го одвиткате или преклопите овој производ!
 - 4. ПРЕДУПРЕДУВАЊЕ!** Не дозволувајте дете да си игра со овој производ!
 - 5. ПРЕДУПРЕДУВАЊЕ!** Оваа количка е дизајнирана за употреба од раѓање. За новородените бебиња, треба да ја користите најнавалената положба на потпирачот за грб. Новороденото дете не може да седи само и да ја држи главата нагоре. Затоа, не го фиксирајте потпирачот за грб во седечка положба за деца под 6 месеци!
 - 6. ПРЕДУПРЕДУВАЊЕ!** Секогаш користете го системот за врзување!
 - 7. ПРЕДУПРЕДУВАЊЕ!** Проверете дали се точни пред употреба уредите за прицврстување на корпата за количката, на седиштето или на седиштето на автомобилот!
 - 8. ПРЕДУПРЕДУВАЊЕ!** Овој производ не е погоден за трчање или лизгање!
 - 9. ПРЕДУПРЕДУВАЊЕ!** Чувајте се подалеку од оган!
 - 10. ПРЕДУПРЕДУВАЊЕ!** Рачката не може да се користи како рачка за носење на детето!
 - 11. ПРЕДУПРЕДУВАЊЕ!** Сликите на насловната страница и во упатството се на пример и може да се разликуваат од вистинскиот производ.
 - 12. ПРЕДУПРЕДУВАЊЕ !** Пред првата употреба на производот, отстранете ги од него сите рекламни материјали, како и уредите што се користат за нивно прицврстување на производот.
- EN 1888-2:2018+A1:2022**

НЕГА И ОДРЖУВАЊЕ

1. За чистење на металните делови, избришете ги со влажна крпа и добро исушете со сува крпа.
2. За чистење на пластичните делови, користете крпа, вода и благ детергент.
3. За чистење на текстилните делови користете средство за чистење тапаџир.
4. Кога количката е во складиште, никогаш не ставајте други предмети на неа!
5. Секогаш сушете ја и проветрувајте ја количката ако се навлажни!
6. Периодично чистете ги оските на тркалата и пластичните елементи.
7. Секогаш чистете ги оските на тркалата и пластичните елементи откако ќе ја користите количката на песок или други правливи површини!
8. **НЕ ГИ ПОДМАКУВАЈТЕ** оските на тркалата или другите подвижни делови на количката! Само исчистете ги!
9. Периодично проверувајте дали има лабави или оштетени делови, а доколку ги има, веднаш заменете ги со нови!

Слика 1

ДЕЛОВИ

- | | | | |
|----------------------------------|----------|-----------------|----------|
| 1. Рачка | - 1 пар. | | |
| 2. Омекнувач за токи | - 1 пар. | 6. Чадор | - 1 пар. |
| 3. Задни тркала | - 2 пар. | 7. Дел за прсти | - 1 пар. |
| 4. Колче за праволиниски движења | - 2 пар. | 8. Седиште | - 1 пар. |
| 5. Предни тркала | - 2 пар. | 9. Подложка | - 1 пар. |

СОБРАНИЕ НА КОЛИЧКА

1. Монтирајте ги предните тркала со притискање нагоре додека не се заклучат (Фотографија 1). Кога ги отстранувате предните тркала, притиснете го копчето и повлечете надолу (Фотографија 2). За да ги прицврстите предните тркала во права линија, притиснете го копчето (4) (Слика 3).
2. Монтирајте ги задните тркала со притискање на задната оска. Проверете дали се заклучени. За расклопување - повлечете го копчето надолу и извлечете ја гумата (Фотографија 4).

ПРОШИРУВАЊЕ НА КОЛИЧКАТА

1. Преклопен вид на количката (Фотографија 5).
2. За да ја расклопите количката, направете ги следниве чекори:
 - фатете ја безбедносната рачка со едната рака и држете ја надолу, а со другата кренете ја рачката додека не ја достигне максималната висина и не се слушне „Click“ (Фотографија 6).
 - повлечете ја рачката назад за да ја заклучите (Фотографија 7).

РАБОТА СО КОЛИЧКАТА

1. За да ја фиксирате количката на едно место, користете го паркинг уредот на задните тркала. Со притискање на рачката надолу се заглавува паркинг уредот, а со подигање нагоре се ослободува (Слика 8).

Внимание! Уредот за паркирање (сопирачката) не гарантира оптимално држење на стрмни падини! Затоа, никогаш не ја оставајте количката на навалена површина со дете кое седи или лежи во количката!

ПРЕДУПРЕДУВАЊЕ! Сопирачката на количката што ја користите е еден вид паркинг уред. За да ја притиснете сопирачката, имајте предвид дека количката не смее да се движи. Нежно притиснете ја рачката на сопирачката додека ја нишате количката малку напред-назад за да ја синхронизирате работата на уредот за сопирање и посигурно да го вклучите механизмот на сопирачката.

2. Местење на потпирачот за грб - турнете го механизмот зад потпирачот нагоре за да го прилагодите до саканиот агол (Фотографија 9). За подобро прицврстување на грбот на потпирачот за грб, затегнете го ременот (Фотографија 10).

3. Кога го користите седиштето, **МОРА** да го поставите ременот од 5 точки со вметнување на пластичните елементи во централната брава (Фотографија 11). За да го откопчате безбедносниот ремен, притиснете го централното копче на бравата (Фотографија 12). За да ја прилагодите должината на ремените, повлечете ги или олабавете ги токите.

4. Монтирање на заштитната шипка - за да ја инсталирате заштитната лента, водете ги двата краја на заштитната шипка во дупките од двете страни на седиштето. За да ја извадите таблата со прсти, притиснете ги копчињата од двете страни на таблата за прсти (Фотографија 13). За да го поставите детето на седиштето, ослободете го едниот крај од шипката и завртете го надолу, а потоа прицврстете го повторно. (Фотографија 14).

5. Настрешницата се приспособува со повлекување напред или туркање назад со ракот (Фотографија 15).
6. Прилагодлив потпирач за нозе. Притиснете ги двете копчиња под тапацирот на потпирачот за нозе истовремено и прилагодете го во саканата положба (Фотографија 16).

СПИТУВАЊЕ НА КОЛИЧКАТА

1. Свиткајте ја настрешницата кон рачката колку што е можно повеќе.
2. Држете го елипсовидното копче за да ја ослободите бравата, потоа притиснете го второто копче од дното и поместете ја рачката напред (Фотографија 17,18), оставете ја количката да се преклопи автоматски.

FONTOS! OLVASSA EL FIGYELMESEN, ÉS ŐRIZZE MEG KÉSŐBBI HIVATKOZÁSHOZ.

BIZTONSÁGI KÖVETELMÉNYEK

1. Ez a babakocsi legfeljebb 22 kg-os vagy legfeljebb 4 éves gyermekek számára alkalmas, attól függően, hogy melyik következik be előbb!
2. A babakocsiban lévő gyermek magassága nem haladhatja meg a 104 cm-t!
3. Használja a parkolóeszközt, ha nem a kezével fogja a kocsit!
4. Ne hagyja a babakocsit lejtőn, még bekapcsolt parkolóberendezés mellett sem!
5. A parkolóberendezést aktiválni kell, amikor a gyermeket a babakocsiba helyezi vagy leveszi róla!
6. A bevásárlókosár maximális terhelhetősége 2 kg!
7. A fogantyúra és/vagy a háttámla hátuljára és/vagy a babakocsi oldalára rögzített terhelés befolyásolja a babakocsi stabilitását! A tartozéktáska maximális terhelhetősége 1 kg. Ne rögzítsen extra táskákat vagy csomagokat!
8. Rendszeresen ellenőrizze a babakocsi meglazult részeit! Rendszeresen ellenőrizze, karbantartja és tisztítsa meg a babakocsit!
9. A babakocsi csak 1 gyermek számára készült!
10. A gyártó által nem engedélyezett tartozékokat nem szabad használni!
11. Csak a gyártó/forgalmazó által szállított vagy ajánlott pótalkatrészeket szabad használni!
12. Mindig használja a biztonsági övet, ha a gyermek a babakocsiban van! A két láb közötti övet mindig a derékövvel együtt használja! A gyermek leesése vagy elcsúszása miatti sérülések elkerülése érdekében mindig használja a vállöveket!
13. Győződjön meg arról, hogy a biztonsági öv megfelelően van bekötve!
14. A babakocsit mindig felnőtt felügyelete mellett szabad használni!
15. Ne engedje, hogy a gyermek a babakocsiban játsszon, és ne lógjon le róla!
16. Ne engedje, hogy a gyermek felálljon a babakocsiban!
17. Ne engedje, hogy a gyermek felálljon az ülésre vagy lépcsőre!
18. Ne használja a babakocsit egyenetlen felületen, tűz közelében vagy más veszélyes helyen!
19. Ne használja a babakocsit lépcsőn és mozgólépcsőn!
20. Hajtsa össze a babakocsit, mielőtt megy fel vagy le a lépcsőn. A babakocsi lépcsőn, járdán és egyéb akadályokon történő felmászása a fogantyú megnyomásával a babakocsi deformálódásához vezet, és nem vonatkozik rá a garanciális szerviz!
21. A háttámla beállítását csak olyan személy végezheti, aki az utasításból ismeri ennek a műveletnek a szabályait!
22. A babakocsiba helyezett további poggyász instabillá teheti!
23. A babakocsit összeszerelő személynek ismernie kell annak funkcióit!

FIGYELMEZTETÉS

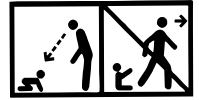

- 1. FIGYELMEZTETES!** Soha ne hagyja gyermekét felügyelet nélkül!
 - 2. FIGYELMEZTETES!** Ellenőrizze, hogy használat előtt minden rögzítő szerkezet be legyen kapcsolva!
 - 3. FIGYELMEZTETES!** A sérülések elkerülése végett, tartsa távol gyermekét a babakocsi összecukásakor és széthajtásakor!
 - 4. FIGYELMEZTETES!** Ne engedje gyermekét játszani a termékkel!
 - 5. FIGYELMEZTETES!** A babakocsi a baba születésétől használható. Az újszülöttnél csak a háttámla leglejtősebb pozícióját muszáj használni! Az újszülött baba nem képes egyedül ülni és a fejét fent tartani. Ezért ne állítsa be a háttámlát ülő helyzetbe 6 hónapos kor alatti babák számára!
 - 6. FIGYELMEZTETES!** Mindig használja a biztonsági felszerelést!
 - 7. FIGYELMEZTETES!** Használat előtt ellenőrizze, hogy a babakocsi váza vagy az ülőegység vagy az autósülés-csatlakozó megfelelően csatlakoztatva van!
 - 8. FIGYELMEZTETES!** Ez a termék nem alkalmas futáshoz!
 - 9. FIGYELMEZTETES!** Tartsa távol a tűztől!
 - 10. FIGYELMEZTETES!** A címlapon és bent az utasításban található képek példák, és eltérhetnek a tényleges terméktől.
 - 11. FIGYELMEZTETES!** Az újszülött kosár olyan gyermek számára alkalmas, aki nem tud valaki más segítségével nélkül ülni, megfordulni, és nem tudja magát felemelni a kezére és a térdére. A gyermek maximális súlya: 9 kg.
 - 12. FIGYELMEZTETES!** A termék első használata előtt távolítson el róla minden reklámanyagot, valamint az ezeknek a termékekhez rögzítéséhez használt eszközöket.
- EN 1888 - 2:2018+A1:2022**

GONDOZÁS ÉS KARBANTARTÁS

1. A fém részek tisztításához nedves ruhával törölje le, majd száraz ruhával alaposan szárítsa meg.
2. A műanyag részek tisztításához használjon kendőt, vizet és enyhe tisztítószeret.
3. A textil részek tisztításához használjon kárpittisztítót.
4. Amikor a babakocsi raktárban van, soha ne helyezzen rá más tárgyat!
5. Mindig szárítsa meg és szellőztesse ki a babakocsit, ha nedves lesz!
6. Rendszeresen tisztítsa meg a keréktengelyeket és a műanyag elemeket.
7. Mindig tisztítsa meg a keréktengelyeket és a műanyag elemeket, miután a babakocsit homokon vagy egyéb poros felületen használja!
8. **NE KENSE** a keréktengelyeket vagy a babakocsi egyéb mozgó alkatrészeit! Csak tisztítsa meg őket!
9. Rendszeresen ellenőrizze, hogy nincsenek-e laza vagy sérült alkatrészek, és ha vannak, azonnal cserélje ki őket újakra!

ALKATRÉSZEK

kép 1

- | | | | |
|--------------------------------------|---------|-----------------|---------|
| 1. Fogantyú | - 1 db. | 6. Napvédő tető | - 1 db. |
| 2. Csatpárna | - 1 db. | 7. Védő rúd | - 1 db. |
| 3. Hátsó kerekek | - 2 db. | 8. Ülés | - 1 db. |
| 4. Gomb egyenes vonalú közlekedéshez | - 2 db. | 9. Lábtartó | - 1 db. |
| 5. Elülső kerekek | - 2 db. | | |

A BABAKOCSI FELSZERELÉSE

1. Szerelje fel az elülső kerekeket úgy, hogy felfelé nyomja őket, amíg nem reteszeliődnek (1. kép). Az elülső kerekek eltávolításakor nyomja meg a gombot és húzza le (2. kép). Az elülső kerekek egyenes vonalú közlekedéshez nyomja meg a gombot (4) (3. kép).
2. Szerelje fel a hátsó kerekeket úgy, hogy rányomja őket a hátsó tengelyre. Győződjön meg arról, hogy zárva vannak. A szétszereléshez húzza le a gombot és húzza ki a gumiabroncsot (4. kép).

A BABAKOCSI KIBONTÁSA

1. A babakocsi összecsucott nézete (5. kép).
2. A babakocsi kibontásához kövesse az alábbi lépéseket:
 - az egyik kezével fogja meg a védő rúdot és tartsa lenyomva, a másik kezével pedig emelje fel a fogantyút, amíg el nem éri a maximális magasságot, és "Kattanás" hallatszik (6. kép).
 - húzza vissza a fogantyút a rögzítéshez (7. kép).

A BABAKOCSI MŰKÖDÉSE

1. A babakocsi egy helyen történő rögzítéséhez használja a hátsó kereken található parkolóeszközt. A kar lenyomása aktiválja a parkolóberendezést, felemelése pedig elengedi (8. kép). **Figyelem! A parkolóberendezés (fék) nem garantálja az optimális tartást meredek lejtőn! Ezért soha ne hagyja a babakocsit ferde felületen, ha gyermek ül vagy fekszik a babakocsiban!** **FIGYELMEZTETÉS!** Az Ön által használt babakocsi fékje egyfajta parkolóeszköz. A fék behúzásához vegye figyelembe, hogy a kocsinak nem szabad mozognia. Finoman nyomja meg a fékkart, miközben finoman ringassa előre-hátra a babakocsit a fékberendezés működésének szinkronizálása és a fékmechanizmus biztonságosabbá tétele érdekében.
2. A háttámla beállítása - nyomja felfelé a háttámla mögötti mechanizmust, hogy a kívánt szögbe állítsa (9. kép). A háttámlához való jobb rögzítés érdekében húzza meg az övet (10. kép).
3. Az ülés használatakor az 5 pontos övet **KELL** felszerelni, a műanyag elemeket a központi csatba helyezve (11. kép). A biztonsági öv kicsatolásához nyomja meg a középső csat gombot (12. kép). Az öv hosszának beállításához húzza meg vagy lazítsa meg a csatokat.
4. A védő rúd felszerelése - a védő rúd felszereléséhez vezesse a védő rúd mindkét végét az ülés mindkét oldalán lévő lyukakba. A védő rúd eltávolításához nyomja meg a védő rúd mindkét oldalán található gombokat (13. kép). A gyermek ülésbe helyezéséhez engedje el a védő rúd egyik végét, forgassa le, majd rögzítse újra (14. kép).
5. A napvédő tető beállítása előre húzással vagy kézzel hátratulással történik (15. kép).
6. Állítható lábtartó. Nyomja meg egyszerre a lábtartó kárpit alatti két gombot, és állítsa be a kívánt helyzetbe (16. kép).

A BABAKOCSI ÖSSZEHAJTÁSA

1. Hajtsa a napellenzőt a fogantyú felé, amennyire csak lehetséges.
2. Tartva lenyomva az elliptikus gombot a zár kioldásához, majd nyomja meg alulról a második gombot, és mozgassa előre a fogantyút (17., 18. kép), hagyja, hogy a babakocsi automatikusan összecsucodjon.

AL E RËNDËSISHME! E RUANI PËR REFERENCA NË TË ARDHMEN.

KËREKESAT E SIGURISË

1. Kjo karrocë fëmijësh është e përshtatshme për fëmijët që peshojnë deri në 22 kg ose të moshës deri në 4 vjeç, cilado qoftë e para!
2. Gjatësia e fëmijës në karrocën fëmijësh nuk duhet të kalojë 104 cm!
3. Përdorni pajisjen e parkimit nëse nuk e mbani karrocën fëmijësh me dorë!
4. Mos e lini karrocën fëmijësh në pjerrësi bile edhe me pajisjen e parkimit të aktivizuar!
5. Pajisja e parkimit duhet të aktivizohet kur vendosni ose hiqni fëmijën nga karroca fëmijësh!
6. Koshi i blerjes ka një kapacitet ngarkese maksimale prej 2 kg!
7. Çdo ngarkesë e ngjitur në dorezë dhe/ose në pjesën e pasme të mbështetëses dhe/ose në anën e karrocës fëmijësh ndikon në qëndrueshmërinë e karrocës! Ngarkesa maksimale e çantës aksesore 1 kg. Mos lidhni çanta apo paketa shtesë!
8. Kontrolloni periodikisht për pjesë të lirshme të karrocës fëmijësh! Kontrolloni, mirëmbani dhe pastroni rregullisht karrocën fëmijësh!
9. Karroca fëmijësh është projektuar për 1 fëmijë!
10. Aksesorët e pa miratuar nga prodhuesi nuk duhet të përdoren!
11. Duhet të përdoren vetëm pjesë këmbimi të furnizuara ose të rekomanduara nga prodhuesi/tregtari distributor!
12. Përdorni gjithmonë rripat e sigurimit kur fëmija është në karrocën fëmijësh! Përdorni gjithmonë rripin që kalon midis këmbët në kombinim me rripin e belit! Për të parandaluar dëmtimin nga rënia ose rrëshqitja e fëmijës, përdorni gjithmonë rripat e shpatullave!
13. Sigurohuni që rripi i sigurimit të jetë vendosur në mënyrë të rregullt!
14. Karroca fëmijësh duhet të përdoret gjithmonë nën mbikëqyrjen e një të rriturit!
15. Mos e lini fëmijën të luajë në karrocën fëmijësh apo të varet prej saj!
16. Mos e lini fëmijën të ngrihet në karrocën fëmijësh!
17. Mos e lejoni fëmijën të ngrihet në ndenjësën ose në shkelësen!
b Mos e përdorni karrocën fëmijësh në sipërfaqe që nuk janë të sheshtë, pranë zjarrit ose vendeve të tjera të rrezikshme!
19. Mos e përdorni karrocën fëmijësh në shkallë dhe shkallë lëvizëse!
20. Palosni karrocën fëmijësh përpara se të ngjiteni ose të zbrisni shkallët. Ngjitja e karrocës fëmijësh në shkallë, trotuare dhe pengesa të tjera me fëmijën duke shtypur dorezën çon në deformimin e saj dhe nuk i nënshtrohet shërbimit të garancisë!
21. Rregullimi i mbështetëses duhet të kryhet vetëm nga një person i njohur me rregullat për këtë veprim nga udhëzimi!
22. Bagazhet shtesë të vendosura në karrocë fëmijësh mund të shkaktojnë paqëndrueshmërinë e saj!
23. Personi që monton karrocën fëmijësh duhet të jetë i njohur me funksionet e saj!

PARALAJMËRIM

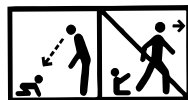

- 1. KUJDES!** Kurrë mos e lëni fëmijën pa mbikëqyrje!
 - 2. KUJDES!** Gjithnjë i përdorni rripat e sigurisë!
 - 3. KUJDES!** Siguroheni se të gjitha pajisjet fiksuese janë aktivizuar para përdorimit!
 - 4. KUJDES!** Që të evitoni lëndimet, duhet të jenë të sigurt që fëmija Juaj është në distancë të sigurt gjatë palosjes dhe hapjes së këtij produkti!
 - 5. KUJDES!** Mos i lejoni fëmijës që të luajë me këtë produkt!
 - 6. KUJDES!** Kjo karrige me karrige është projektuar të përdoret që nga lindja e foshnjës. Ju do të përdorni pozicionin më të prirur për foshnjat e reja të lindura. Foshnja e porsalindur nuk është në gjendje që të qëndrojë të ulur vet dhe të mbajë kokën drejt. Për këtë mos e fiksoni mbështetësen në pozicion për të ulur për fëmijë në moshë nën 6 muaj.
 - 7. KUJDES!** Kontrolloni që trupi i karrocës ose njësia e sediljes ose pajisjet e bashkimit të sediljeve të makinave të jenë të angazhuar saktë përpara përdorimit!
 - 8. KUJDES!** Ky produkt nuk është i përshtatshëm për vrapim ose për rrëshqitje!
 - 9. KUJDES!** Mbani larg zjarrit!
 - 10. KUJDES!** Imazhet në faqen e titullit dhe brenda udhëzimet janë shembuj dhe mund të ndryshojnë nga produkti aktual.
 - 11. KUJDES!** Shporta e të porsalindurit është e përshtatshme për një fëmijë që nuk mund të ulet pa ndihmën e dikujt tjetër, të kthehet dhe nuk mund të ngrihet në duar dhe në gjunjë. Peshë maksimale e fëmijës: 9 kg.
 - 12. KUJDES!** Përpara përdorimit të parë të produktit, hiqni prej tij të gjitha materialet reklamuese, si dhe pajisjet e përdorura për t'i lidhur ato me produktin.
- EN 1888 - 2:2018+A1:2022**

KUJDESIA DHE MIRËBAJTJA

1. Për të pastruar pjesët metalike i fshini me një leckë të lagur dhe i thani mirë me një leckë të thatë.
2. Për të pastruar pjesët prej plastmasa përdorni një leckë, ujë dhe një detergjent të butë.
3. Për të pastruar pjesët e tekstilit përdorni një pastrues tapicerie.
4. Kur karroca fëmijësh është në ruajtje mos vendosni kurrë sende të tjera mbi të!
5. Gjithmonë thajeni dhe ajroseni karrocën fëmijësh nëse laget!
6. Pastroni periodikisht boshtet e rrotave dhe elementet plastike.
7. Pastroni gjithmonë boshtet e rrotave dhe elementët plastikë pas përdorimit të karrocës në rërë ose sipërfaqe të tjera me pluhur!
8. **MOS LUBRIFIKONI** boshtet e rrotave ose pjesë të tjera lëvizëse të karrocës! Thjesht i pastroni ato!
9. Kontrolloni periodikisht për pjesë të liruara ose të dëmtuara dhe nëse ka, ndërrojini menjëherë me të reja!

PJESËT

Fotoja 1

1. Dorezë - 1 copë
2. Zbutës kapësesh - 1 copë
3. Rrotat e pasme - 2 copë.
4. Butoni për lëvizje të drejtë - 2 copë.
5. Rrotat e përparme - 2 copë.
6. Hijorja - 1 copë
7. Harkorja - 1 copë
8. Ndenjësjja - 1 copë
9. Mbështetësja këmbësh - 1 copë

MONTIMI I KARROCËS

1. Vendosni rrotat e përparme duke i shtypur nga lart deri sa të kyçen (Fotoja 1). Kur çmontoni rrotat e përparme, shtypni butonin dhe tërhiqeni nga poshtë (Fotoja 2). Për të rregulluar rrotat e përparme në vijë të drejtë, shtypni butonin (4) (Fotoja 3).
2. Vendosni rrotat e pasme duke i shtypur në boshtin e pasmë. Sigurohuni që ato të jenë të kyçura. Për ta çmontuar tërhiqni butonin poshtë dhe nxirreni gomën (Fotoja 4).

SHPALOSJA E KARROCËS

1. Pamje e palosur e karrocës fëmijësh (Fotoja 5).
2. Për të shpalosur karrocën, kryeni hapat e mëposhtëm:
 - kapeni harkorja e sigurisë me njërën dorë dhe mbajeni poshtë dhe me dorën tjetër ngrijeni dorezën derisa të arrijni lartësinë maksimale dhe të dëgjohet një "Klik" (Fotoja 6).
 - tërhiqeni dorezën nga prapa për ta kyçur (Fotoja 7).

FUNKSIONIMI I KARROCËS

1. Për ta ndaluar karrocën në një vend, përdorni pajisjen e parkimit në rrotat e pasme. Shtypja e levës nga poshtë pajisja e parkimit aktivizohet dhe ngritja e saj nga lart e çliron atë (Fotoja 8).
Kujdes! Pajisja e parkimit (frena) nuk garanton mbajtje optimale në skaje të pjerrëta! Prandaj, mos e lini kurrë karrocën në një sipërfaqe të pjerrët me një fëmijë të ulur ose të shtrirë në karrocë!
PARALAJMËRIM! Frena në karrocën që po përdorni është një lloj pajisje parkimi. Për të aktivizuar frenimin, vini re se karroca nuk duhet të lëvizë. Shtypni butësisht levën e frenave dhe njëkohësisht duke e shtyrë karrocën pak mbrapa-përpara për të sinkronizuar funksionimin e pajisjes së frenimit dhe për ta kyçur në mënyrë më të besueshme mekanizmin e frenimit.
2. Rregullimi i mbështetëses - shtypni mekanizmin prapa mbështetëses lart për ta rregulluar atë në këndin e dëshiruar (Fotoja 9). Për një mbështetje më të mirë të shpinës me mbështetësen, shtrëngoni rripin (Fotoja 10).
3. Kur përdorni ndenjësen, **DETYRIMISHT** duhet të vendosni rripin me 5 pika duke futur elementët plastikë në shtrënguesen qendrore (Fotoja 11). Për të shkëputur rripin e sigurimit, shtypni butonin qendror të shtrënguesen (Fotoja 12). Për të rregulluar gjatësinë e rripave, tërhiqni ose lironi kapëset.
4. Vendosjen e harkorja e sigurisë - për të instaluar harkorja e sigurisë, drejtojini të dy skajet e shiritit të sigurisë në vrimat në të dyja anët e ndenjësës. Për të hequr harkorja, shtypni butonat në të dyja anët e tij (Fotoja 13). Për ta vendosur fëmijën në ndenjësë, lëshojeni njërin skaj të harkores dhe rrotullojeni poshtë, pastaj e fiksojeni përsëri. (Fotoja 14).
- bHijorja rregullohet duke u tërhequr përpara ose duke e shtyrë prapa me dorë (Fotoja 15).
6. Mbështetësja këmbësh është rregulluese. Shtypni dy butonat nën tapiceri të mbështetëses së këmbëve në të njëjtën kohë dhe rregullojeni në pozicionin e dëshiruar (Fotoja 16).

PALOSJA E KARROCËS

1. Palosni maksimalisht hijorja ndaj dorezës sa më shumë që të jetë e mundur.
2. Mbani butonin eliptik për të liruuar bllokimin, më pas shtypni butonin e dytë nga poshtë dhe lëvizni dorezën përpara (Fotot 17, 18), lëreni karrocën të paloset automatikisht.

BELANGRIJK! LEES DEZE INSTRUCTIES AANDACHTIG EN BEWAAR ZE VOOR TOEKOMSTIG GEBRUIK.

NL

VEILIGHEIDSVORSCHRIFTEN

1. Deze kinderwagen is geschikt voor kinderen met een gewicht tot 22 kg of tot 4 jaar oud, afhankelijk van wat zich het eerst voordoet!
2. De hoogte van het kind dat in de kinderwagen zit, mag niet groter zijn dan 104 cm!
3. Gebruik de parkeervoorziening als u de kinderwagen niet met uw hand vasthoudt!
4. Laat de kinderwagen niet op een helling staan, zelfs als de parkeervoorziening actief is!
5. De parkeervoorziening moet worden geactiveerd bij het plaatsen of bij het nemen van het kind uit de kinderwagen!
6. Het maximaal draagvermogen van de winkelmand is 2 kg!
7. Elke lading die aan de handgreep en/of de achterkant van de rugleuning en/of de zijkant van de kinderwagen is bevestigd, beïnvloedt de stabiliteit van de kinderwagen! De maximale belasting van de tas voor accessoires is 1 kg. Bevestig geen extra tassen of pakketten!
8. Controleer de kinderwagen regelmatig op losse onderdelen! Inspecteer, onderhoud en reinig de kinderwagen regelmatig!
9. De kinderwagen is bedoeld voor 1 kind!
10. Het is verboden om accessoires te gebruiken die niet door de fabrikant zijn goedgekeurd!
11. Enkel reserveonderdelen die door de fabrikant/dealer worden geleverd of aanbevolen mogen worden gebruikt!
12. Gebruik altijd de veiligheidsgordels als het kind in de kinderwagen zit! Gebruik de gordel tussen de beentjes altijd in combinatie met de heupgordel! Gebruik altijd de schoudergordels om letsel door vallen of uitglijden te voorkomen!
13. Zorg ervoor dat de veiligheidsgordel correct is geplaatst!
14. Gebruik de kinderwagen altijd onder toezicht van een volwassene!
15. Laat het kind niet in de kinderwagen spelen of eraan hangen!
16. Laat het kind niet in de kinderwagen rechtop staan!
17. Laat het kind niet op het zitje of op de opstap staan!
18. Gebruik de kinderwagen niet op oneffen oppervlakken, in de buurt van vuur of van andere gevaarlijke plaatsen!
19. Gebruik de kinderwagen niet op trappen en roltrappen!
20. Klap de kinderwagen in voordat u de trap op of af gaat. Ga niet met het kind in de wagen erin op trappen, trottoirs en andere obstakels door op de handgreep te drukken, dit kan namelijk leiden tot vervorming van de handgreep en valt niet onder de garantie!
21. Het verstellen van de rugleuning mag alleen worden uitgevoerd door een persoon die bekend is met de regels voor deze handeling van de instructies!
22. Extra bagage die in de kinderwagen wordt geplaatst, kan de wagen instabiel maken!
23. De persoon die de kinderwagen monteert, moet bekend zijn met de functies ervan!

WAARSCHUWING

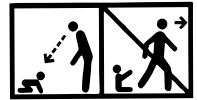

- 1. UPOZORENJE!** Nikada ne ostavljajte dete bez nadzora!
 - 2. UPOZORENJE!** Pre upotrebe proverite da li su svi mehanizmi za zaključivanje aktivirani!
 - 3. UPOZORENJE!** Kako bi izbegli povrede, proverite pre upotrebe da li se Vaše dete nalazi na sigurnom rastojanju pri sklapanju i rasklapanju ovog proizvoda!
 - 4. UPOZORENJE!** Ne ostavljajte dete da se igra ovim proizvodom!
 - 5. UPOZORENJE!** Ova dečja kolica je proizvedena za upotrebu od bebinog rođenja. Za novorođenčad morate koristiti najnižu poziciju naslona. Novorođena beba nije u stanju samostalno da sedi i da drži glavu pravo. Zbog toga ne fiksirajte naslon u sedeći položaj za decu mlađu od 6 meseci!
 - 6. UPOZORENJE!** Uvek koristite sisteme za držanje!
 - 7. UPOZORENJE!** Pre upotrebe proverite da li su mehanizmi za pričvršćivanje korpe za dečja kolica, sedišta ili dečja auto sedišta pravilno aktivirani!
 - 8. UPOZORENJE!** Ovaj proizvod nije pogodan za trčanje ili klizanje!
 - 9. UPOZORENJE!** Držite dalje od vatre!
 - 10. UPOZORENJE!** Slike na naslovnoj stranici i u uputstvu su primeri i mogu se razlikovati od stvarnog proizvoda.
 - 11. UPOZORENJE!** Korpa za novorođenče je pogodna za dete koje ne može da sedi bez tuđe pomoći, da se okreće i ne može da se podigne na ruke i kolena. Maksimalna težina deteta: 9kg.
 - 12. UPOZORENJE!** Pre prve upotrebe proizvoda, uklonite sa njega sve reklamne materijale, kao i uređaje koji se koriste za njihovo pričvršćivanje na proizvod.
- EN 1888 - 2:2018 + A1:2022**

VERZORGING EN ONDERHOUD

1. Veeg de metalen onderdelen schoon met een vochtige doek en droog ze goed af met een droge doek.
2. Reinig de kunststofonderdelen met een doek, water en een mild schoonmaakmiddel.
3. Reinig de textielonderdelen met een bekledingsreiniger.
4. Als de kinderwagen is opgeborgen, plaats er dan nooit andere voorwerpen op!
5. Droog en ventileer de kinderwagen altijd als deze nat wordt!
6. Reinig periodiek de wielassen en de kunststof elementen.
7. Reinig altijd de assen van de wielen en de kunststofelementen als u met de kinderwagen op zand of andere stoffige ondergronden rijdt!
8. **SMEER** de wielassen of andere bewegende delen van de kinderwagen **NIET!** Deze mogen enkel worden gereinigd!
9. Controleer periodiek op loszittende of beschadigde onderdelen en vervang ze indien nodig door nieuwe!

Afbeelding 1

1. Handgreep
2. Gespussentje
3. Achterwielen
4. Knop voor rechtdoor rijden
5. Voorwielen

x 1
x 1
x 2
x 2
x 2

ONDERDELEN

6. Zonnekap
 7. Beugel
 8. Zitje
 9. Voetensteun
- x 1
x 1
x 1
x 1

MONTAGE VAN DE KINDERWAGEN

1. Monteer de voorwielen door ze naar boven te drukken totdat ze vergrendelen (Afbeelding 1). Om de voorwielen te demonteren, druk op de knop en trek ze naar beneden (Afbeelding 2). Om de voorwielen te vergrendelen zodat de kinderwagen rechtdoor rijdt, druk op de knop (4) (Afbeelding 3).
2. Monteer de achterwielen door ze tegen de achteras te drukken. Zorg ervoor dat ze vergrendeld zijn. Om ze te demonteren, trek de knop naar beneden en trek de rubber (Afbeelding 4).

DE KINDERWAGEN UITKLAPPEN

1. Zo ziet een ingeklapte kinderwagen eruit (Afbeelding 5).
2. Volg de onderstaande stappen om de kinderwagen uit te klappen.
 - neem met een hand de veiligheidsbeugel en houd hem ingedrukt. Trek met de andere hand de handgreep naar omhoog totdat hij de maximale hoogte bereikt en u een klikgeluid hoort (Afbeelding 6).
 - trek de handgreep naar achter om hem te vergrendelen (Afbeelding 7).

DE KINDERWAGEN GEBRUIKEN

1. Gebruik de parkeerinrichting op de achterwielen om de kinderwagen op één plaats te stationeren. Druk de hendel naar beneden om de parkeerinrichting te activeren. Trek hem naar boven om de parkeerinrichting uit te schakelen (Afbeelding 8).

Aandacht! De parkeerinrichting (de rem) garandeert geen optimale werking op steile hellingen!! Laat de kinderwagen daarom nooit op een hellende ondergrond staan terwijl er een kind in de kinderwagen zit of ligt!

WAARSCHUWING! De rem van de kinderwagen die u gebruikt, is een soort parkeerinrichting. Om de rem in te schakelen, moet de kinderwagen in een stilstaande fase zijn. Druk zachtjes op de remhendel terwijl u de kinderwagen lichtjes heen en weer beweegt om de werking van het remsysteem te synchroniseren en het remmechanisme op een betrouwbare manier in te schakelen.

2. De rugleuning verstellen - duw het mechanisme achter de rugleuning naar boven om ze in de gewenste hoek te verstellen (afbeelding 9). Span de gordel aan voor een betere bevestiging van de rug aan de rugleuning (afbeelding 10).

3. Wanneer u het zitje gebruikt, moet u **VERPLICHT** de vijfpuntsgordel plaatsen door de kunststofelementen in de centrale gesp te steken (Afbeelding 11). Druk op de middelste gespknop om de gordel los te maken (Afbeelding 12). Trek de gespen om maak ze los om de lengte van de gordels aan te passen.

4. De veiligheidsbeugel plaatsen - om de veiligheidsbeugel te plaatsen, richt zijn beide uiteinden in de openingen aan weerszijden van het zitje. Om de beugel te verwijderen, druk op de knoppen aan beide zijden (Afbeelding 13). Om het kind in de kinderwagen te plaatsen, maak één uiteinde van de beugel los en draai hem naar beneden. Plaats het kind erin en sluit de beugel weer. (Afbeelding 14).

5. Om de zonnekap te verstellen, trek ze naar voren of duw ze met de hand naar achteren (Afbeelding 15).

6. Verstelbare voetensteun. Druk tegelijkertijd op de twee knoppen onder de bekleding van de voetensteun en verstel hem in de gewenste positie.

DE KINDERWAGEN INKLAPPEN

1. Klap de zonnekap zo ver mogelijk in.
2. Houd de elliptische knop ingedrukt om de vergrendeling te ontgrendelen. Druk vervolgens op de tweede knop van onderen en verplaats de hendel naar voren (afbeelding 17,18). Laat daarna de kinderwagen automatisch inklappen.

WICHTIG! SORGFÄLTIG LESEN UND ZUM SPÄTEREN NACHSCHLAGEN AUFBEWAHREN.

DE

SICHERHEITSANFORDERUNGEN

1. Dieser Kinderwagen ist für Kinder mit einem Gewicht von bis zu 22 kg oder einem Alter bis zu 4 Jahren geeignet, je nachdem, was zuerst eintritt!
2. Die Körpergröße des Kindes im Kinderwagen sollte 104 cm nicht überschreiten!
3. Benutzen Sie die Parkvorrichtung, wenn Sie den Wagen nicht mit der Hand halten!
4. Lassen Sie den Kinderwagen auch bei aktivierter Parkvorrichtung nicht an einer Steigung stehen!
5. Beim Einsetzen oder Herausnehmen des Kindes aus dem Kinderwagen muss die Parkvorrichtung aktiviert sein!
6. Der Einkaufswagen hat eine maximale Tragfähigkeit von 2 kg!
7. Jegliche Last, die am Griff und/oder an der Rückseite der Rückenlehne und/oder an der Seite des Kinderwagens angebracht ist, beeinträchtigt die Stabilität des Kinderwagens! Maximale Belastung der Zubehörtasche 1 kg. Keine zusätzlichen Beutel oder Pakete anbringen!
8. **Überprüfen Sie** den Wagen regelmäßig auf lose Teile ! Überprüfen, warten und reinigen Sie den Wagen regelmäßig!
9. Der Kinderwagen ist für 1 Kind ausgelegt!
10. Vom Hersteller nicht zugelassenes Zubehör darf nicht verwendet werden!
11. Es dürfen nur vom Hersteller/Händler gelieferte oder empfohlene Ersatzteile verwendet werden!
12. Benutzen Sie immer die Sicherheitsgurte, wenn das Kind im Kinderwagen sitzt! Benutzen Sie den Sicherheitsgurt zwischen den Beinen immer in Kombination mit dem Beckengurt! Um Verletzungen durch Stürze oder Ausrutschen des Kindes zu vermeiden, verwenden Sie immer die Schultergurte!
13. Stellen Sie sicher, dass der Sicherheitsgurt richtig angelegt ist!
14. Der Kinderwagen muss immer unter Aufsicht eines Erwachsenen benutzt werden!
15. Lassen Sie das Kind nicht im Kinderwagen spielen oder daran hängen!
16. Lassen Sie das Kind nicht im Kinderwagen stehen!
17. **Erlauben Sie dem Kind nicht, auf dem Sitz oder** der Trittstufe aufzustehen !
18. Benutzen Sie den Kinderwagen nicht auf unebenen Flächen, in der Nähe von Feuer oder anderen gefährlichen Orten!
19. Benutzen Sie den Kinderwagen nicht auf Treppen und Rolltreppen!
20. Klappen Sie den Kinderwagen zusammen, bevor Sie Treppen hinauf- oder hinuntergehen. Das Besteigen des Kinderwagens auf Treppen, Gehwegen und anderen Hindernissen mit dem Kind durch Drücken des Griffs führt zu dessen Verformung und unterliegt nicht der Garantieleistung!
21. Die Verstellung der Rückenlehne darf nur von einer Person durchgeführt werden, die mit den Regeln für diese Tätigkeit aus der Anleitung vertraut ist!
22. Zusätzliches Gepäck im Wagen kann zu dessen Instabilität führen!
23. Die Person, die den Wagen zusammenbaut, muss mit seinen Funktionen vertraut sein!

WARNUNG



1. **WARNUNG!** Lassen Sie das Kind niemals unbeaufsichtigt!
 2. **WARNUNG!** Stellen Sie vor Verwendung sicher, dass alle Verschlussvorrichtungen aktiviert sind!
 3. **WARNUNG!** Um Verletzungen zu vermeiden, stellen Sie vor Auf- oder Zusammenklappen dieses Produkts sicher, dass sich das Kind in einem sicheren Abstand befindet!
 4. **WARNUNG!** Lassen Sie Ihr Kind nicht mit diesem Produkt spielen!
 5. **WARNUNG!** Dieser Kinderwagen ist für die Verwendung ab der Geburt des Babys konzipiert. Bei Neugeborenen sollten Sie die geeignetste Position der Rückenlehne verwenden. Das Neugeborene kann nicht ohne Hilfe sitzen und seinen Kopf aufrecht halten. Fixieren Sie daher die Rückenlehne nicht in sitzender Position für Kinder unter 6 Monaten!
 6. **WARNUNG!** Verwenden Sie immer das Rückhaltesystem!
 7. **WARNUNG!** Überprüfen Sie vor Verwendung, ob die Vorrichtungen zur Befestigung der Babywanne am Kinderwagen, des Sitzes oder des Kinderautositzes korrekt aktiviert sind!
 8. **WARNUNG!** Dieses Produkt ist nicht zum Laufen oder Skaten geeignet!
 9. **WARNUNG!** Von Feuer fernhalten!
 10. **WARNUNG!** Die Abbildungen auf der Titelseite und im Handbuch dienen als Beispiele und können vom tatsächlichen Produkt abweichen.
 11. **WARNUNG!** Die Babyschale ist für ein Kind geeignet, das nicht ohne Hilfe sitzen, sich umdrehen und sich auf seine Händen und Knien erheben kann. Maximales Gewicht des Kindes: 9 kg.
 12. **WARNUNG!** Entfernen Sie vor der ersten Verwendung des Produkts alle Werbematerialien sowie die Vorrichtungen, mit denen sie am Produkt befestigt wurden.
- EN 1888 - 2:2018+A1:2022**

PFLEGE UND WARTUNG

1. Um die Metallteile zu reinigen, wischen Sie sie mit einem feuchten Tuch ab und trocknen Sie sie mit einem trockenen Tuch gut ab.
2. Um die Kunststoffteile zu reinigen, verwenden Sie ein Tuch, Wasser und ein mildes Reinigungsmittel.
3. Zur Reinigung der Textilteile verwenden Sie einen Polsterreiniger.
4. Stellen Sie bei der Lagerung des Kinderwagens niemals andere Gegenstände darauf ab!
5. Trocknen und lüften Sie den Kinderwagen immer, wenn er nass wird!
6. Reinigen Sie regelmäßig die Radachsen und Kunststoffelemente.
7. Reinigen Sie immer die Achsen der Räder und die Kunststoffelemente, nachdem Sie den Kinderwagen auf Sand oder anderen staubigen Oberflächen benutzt haben!
- Radachsen oder andere bewegliche Teile des Wagens **NICHT SCHMIEREN !** Reinigen Sie sie einfach!
9. Überprüfen Sie regelmäßig, ob Teile locker oder beschädigt sind, und ersetzen Sie sie gegebenenfalls sofort durch neue!

TEILE

Foto 1

- | | | | |
|-----------------------------|----------|---------------|----------|
| 1. Griff | - 1 Stk. | 6. Baldachin | - 1 Stk. |
| 2. Schnallenweichmacher | - 1 Stk. | 7. Griffbrett | - 1 Stk. |
| 3. Hinterräder | - 2 Stk. | 8. Sitz | - 1 Stk. |
| 4. Taste für Geradeausfahrt | - 2 Stk. | 9. Stufe | - 1 Stk. |
| 5. Vorderräder | - 2 Stk. | | |

MONTAGE DES WAGENS

1. Montieren Sie die Vorderräder, indem Sie sie nach oben drücken, bis sie einrasten (Foto 1). Zum Abnehmen der Vorderräder den Knopf drücken und nach unten ziehen (Foto 2). Um die Vorderräder in einer geraden Linie zu fixieren, drücken Sie die Taste (4) (Foto 3).
2. Montieren Sie die Hinterräder, indem Sie sie auf die Hinterachse drücken. Stellen Sie sicher, dass sie verschlossen sind. Zum Zerlegen - den Knopf nach unten ziehen und den Reifen herausziehen (Foto 4).

AUFKLAPPEN DES WAGENS

1. Zusammengeklappte Ansicht des Kinderwagens (Foto 5).
2. Um den Wagen aufzuklappen, führen Sie die folgenden Schritte aus:
 - Fassen Sie den Sicherheitsgriff mit einer Hand und halten Sie ihn gedrückt, und heben Sie den Griff mit der anderen Hand an, bis er die maximale Höhe erreicht und ein „Klicken“ zu hören ist (Foto 6).
 - Ziehen Sie den Griff nach hinten, um ihn zu verriegeln (Foto 7).

BETRIEB DES WAGENS

1. Um den Kinderwagen an einem Ort zu fixieren, verwenden Sie die Parkvorrichtung an den Hinterrädern. Durch Herunterdrücken des Hebels wird die Parkvorrichtung aktiviert, durch Hochziehen wird sie freigegeben (Foto 8).
Aufmerksamkeit! Die Parkvorrichtung (Bremsen) gewährleistet keinen optimalen Halt an steilen Hängen! Stellen Sie den Kinderwagen daher niemals auf einer geneigten Fläche ab, während ein Kind im Kinderwagen sitzt oder liegt!
WARNUNG! Die Bremse des von Ihnen verwendeten Kinderwagens ist eine Art Parkvorrichtung. Beachten Sie beim Betätigen der Bremse, dass sich der Wagen nicht bewegen darf. Drücken Sie vorsichtig den Bremshebel, während Sie den Kinderwagen leicht hin und her schaukeln, um den Betrieb der Bremsvorrichtung zu synchronisieren und den Bremsmechanismus zuverlässiger zu aktivieren.
2. Verstellen der Rückenlehne: Schieben Sie den Mechanismus hinter der Rückenlehne nach oben, um sie auf den gewünschten Winkel einzustellen (Foto 9). Für eine bessere Befestigung des Rückens an der Rückenlehne ziehen Sie den Gurt fest (Foto 10).
3. Wenn Sie den Sitz verwenden, **MÜSSEN** Sie den 5-Punkt-Gurt anbringen, indem Sie die Kunststoffelemente in die zentrale Schnalle einführen (Foto 11). Um den Sicherheitsgurt zu lösen, drücken Sie den mittleren Gurtschlossknopf (Foto 12). Um die Länge der Gürtel anzupassen, ziehen oder lösen Sie die Schnallen.
4. Installation des Sicherheitsgriffs – Um den Sicherheitsgriff zu installieren, führen Sie beide Enden des Sicherheitsgriffs in die Löcher auf beiden Seiten des Sitzes. Um das Griffbrett zu entfernen, drücken Sie die Knöpfe auf beiden Seiten des Griffbretts (Foto 13). Um das Kind in den Sitz zu setzen, lösen Sie ein Ende des Griffbretts, drehen Sie es nach unten und befestigen Sie es dann wieder. (Foto 14).
5. Die Verstellung des Baldachins erfolgt durch Vorwärts- bzw. Zurückschieben per Hand (Bild 15).
6. Verstellbare Fußstütze. Drücken Sie gleichzeitig die beiden Knöpfe unter dem Fußstützenpolster und stellen Sie es in die gewünschte Position ein (Foto 16).

ZUSAMMENKLAPPEN DES WAGENS

1. Klappen Sie das Baldachin so weit wie möglich zum Griff hin.
2. Halten Sie den elliptischen Knopf gedrückt, um die Verriegelung zu lösen, drücken Sie dann den zweiten Knopf von unten und bewegen Sie den Griff nach vorne (Foto 17, 18), lassen Sie den Kinderwagen automatisch zusammenklappen.

¡IMPORTANTE! LEA DETENIDAMENTE Y GUARDE PARA FUTURAS CONSULTAS.

ES

REQUERIMIENTOS DE SEGURIDAD

1. Este cochecito es adecuado para niños de hasta 22 kg o de hasta 4 años, ¡lo que ocurra primero!
2. ¡La altura del niño en el cochecito no debe exceder los 104 cm!
3. ¡Use el dispositivo de estacionamiento si no está sujetando el cochecito con la mano!
4. ¡No deje el cochecito en una pendiente, incluso con el dispositivo de estacionamiento activado!
5. ¡El dispositivo de estacionamiento debe estar activado al colocar o retirar al niño de la silla de paseo!
6. ¡La cesta de la compra tiene una capacidad de carga máxima de 2 kg!
7. ¡Cualquier carga adherida al manillar y/o a la parte trasera del respaldo y/o al lateral del cochecito afecta a la estabilidad del cochecito! Carga máxima de bolsa de accesorios 1 kg. ¡No adjunte bolsas o paquetes adicionales!
8. ¡Compruebe periódicamente si hay piezas sueltas en el cochecito! ¡Inspeccione, mantenga y limpie el cochecito regularmente!
9. ¡El cochecito está destinado a 1 solo niño!
10. ¡No deben utilizarse accesorios no autorizados por el fabricante!
11. ¡Solo deben utilizarse repuestos suministrados o recomendados por el fabricante/distribuidor!
12. ¡Utilice siempre los cinturones de seguridad cuando el niño esté en el cochecito! ¡Utilice siempre el cinturón entre las piernas en combinación con el cinturón de regazo! Para evitar lesiones por caídas o resbalones del niño, ¡utilice siempre los cinturones de los hombros!
13. ¡Asegúrese de que el cinturón de seguridad esté puesto correctamente!
14. ¡El cochecito siempre debe usarse bajo la supervisión de un adulto!
15. ¡No permita que el niño juegue en el cochecito ni se cuelgue de ello!
16. ¡No permita que el niño se ponga de pie en el cochecito!
17. ¡No permita que el niño se ponga de pie en el asiento o en el escalón!
18. ¡No utilice el cochecito en superficies irregulares, cerca del fuego u otros lugares peligrosos!
19. ¡No utilice el cochecito en escaleras y escaleras mecánicas!
20. Pliegue el cochecito antes de subir o bajar escaleras. ¡Subir el cochecito en escaleras, aceras y otros obstáculos con el niño presionando el mango conduce a su deformación y no está sujeto al servicio de garantía!
21. ¡El ajuste del respaldo solo debe ser realizado por una persona familiarizada con las reglas para esta acción de las instrucciones!
22. ¡Equipaje adicional colocado en el cochecito puede hacer que se vuelva inestable!
23. ¡La persona que monta el cochecito debe estar familiarizada con sus funciones!

ADVERTENCIAS

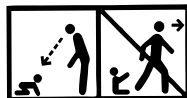

1. ¡**ADVERTENCIA!** ¡Nunca deje al niño desatendido!
 2. ¡**ADVERTENCIA!** ¡Asegúrese de que todos los dispositivos de bloqueo estén enganchados antes de su uso!
 3. ¡**ADVERTENCIA!** ¡Para evitar lesiones, asegúrese de mantener alejado al niño al desplegar y plegar este producto!
 4. ¡**ADVERTENCIA!** ¡No deje que el niño juegue con este producto!
 5. ¡**ADVERTENCIA!** Este cochecito está diseñado para recién nacidos. ¡Para un bebé recién nacido debe utilizar la posición más baja del respaldo! Un niño recién nacido no puede sentarse sin ayuda tampoco puede mantener su cabeza erguida. ¡Por lo tanto, no debe fijar el respaldo en posición de sentado para los niños menores de 6 meses!
 6. ¡**ADVERTENCIA!** ¡Utilice siempre el sistema de sujeción!
 7. ¡**ADVERTENCIA!** ¡Verifique que el cuerpo del cochecito o la unidad del asiento o los dispositivos de fijación del asiento del automóvil estén correctamente acoplados antes de su uso!
 8. ¡**ADVERTENCIA!** ¡Este producto no es apto para correr o deslizarse/patinar!
 9. ¡**ADVERTENCIA!** ¡Manténgase alejado del fuego!
 10. ¡**ADVERTENCIA!** Las imágenes en la portada y las que figuran en las instrucciones son de un ejemplo y pueden diferir respecto al producto real.
 11. ¡**ADVERTENCIA!** Cochecito de moisés para bebé recién nacido está diseñado para menores que no pueden sentarse sin ayuda, darse la vuelta y no pueden levantarse con las manos y las rodillas. Peso máximo del niño: 9 kg.
 12. **ADVERTENCIA!** ¡Antes del primer uso del producto, retire todos los materiales publicitarios del mismo, así como los dispositivos utilizados para fijarlos al producto.
- EN 1888 - 2:2018+A1:2022**

CUIDADO Y MANTENIMIENTO

1. Para limpiar las partes metálicas, pase un paño húmedo y seque bien con un paño seco.
2. Para limpiar las piezas de plástico, utilice un paño, agua y un detergente suave.
3. Para limpiar las partes textiles, utilice un limpiador de tapicería.
4. Cuando la carriola esté almacenada, ¡nunca coloque otros objetos sobre ella!
5. ¡Seque y ventile siempre el cochecito si se moja!
6. Limpia periódicamente los ejes de las ruedas y los elementos plásticos.
7. ¡Limpia siempre los ejes de las ruedas y los elementos de plástico después de utilizar el cochecito sobre arena u otras superficies polvorientas!
8. ¡**NO LUBRIQUE** los ejes de las ruedas u otras partes móviles del carro! ¡Solo límpialos!
9. ¡Compruebe periódicamente si hay piezas sueltas o dañadas y, si las hay, reemplácelas inmediatamente por otras nuevas!

PARTES

Foto 1

- | | | | |
|---------------------------------|------------|------------------------|-----------|
| 1. Asa | - 1 pieza | | |
| 2. Almohadilla de hebilla | - 1 pieza | 6. Capota | - 1 pieza |
| 3. Ruedas traseras | - 2 piezas | 7. Manija de seguridad | - 1 pieza |
| 4. Botón para marcha rectilínea | - 2 piezas | 8. Asiento | - 1 pieza |
| 5. Ruedas delanteras | - 2 piezas | 9. Reposapiés | - 1 pieza |

INSTALACIÓN DEL COCHECITO

1. Instale las ruedas delanteras presionándolas hacia arriba hasta que se bloqueen (Foto 1). Al retirar las ruedas delanteras, presione el botón y tire hacia abajo (Foto 2). Para fijar las ruedas delanteras en línea recta, presione el botón (4) (Foto 3).
2. Instale las ruedas traseras presionándolas sobre el eje trasero. Asegúrese de que estén bloqueados. Para desmontar: tire del botón hacia abajo y saque el neumático (Foto 4).

DESPLEGAR EL COCHECITO

1. Vista plegada del cochecito (Foto 5).
2. Para implementar el carro, realice los siguientes pasos:
 - agarrar con una mano la manija de seguridad y mantenerla presionada, y con la otra mano levantar el asa hasta alcanzar la altura máxima y escuchar un "Clic" (Foto 6).
 - tire del asa hacia atrás para bloquearla (Foto 7).

EXPLOTACIÓN DEL COCHECITO

1. Para estacionar el cochecito en un lugar, use el dispositivo de estacionamiento en las ruedas traseras. Al empujar la palanca hacia abajo se activa el dispositivo de aparcamiento y al levantarla se libera (Foto 8).

¡Atención! ¡El freno no garantiza un agarre óptimo en pendientes pronunciadas! ¡Por lo tanto, nunca deje el cochecito en una superficie inclinada con un niño sentado o acostado en el cochecito!

¡ADVERTENCIA! El freno del cochecito que está utilizando es un tipo de dispositivo de estacionamiento. Para aplicar el freno, tenga en cuenta que el carro no debe estar en movimiento. Presione suavemente el pedal del freno, mientras al mismo tiempo balancea suavemente el cochecito hacia adelante y hacia atrás para sincronizar el funcionamiento del dispositivo de frenado y hacer que el mecanismo de frenado sea más seguro.

2. Ajuste del respaldo: empuje el mecanismo detrás del respaldo hacia arriba para ajustarlo al ángulo deseado (Foto 9). Para una mejor fijación de la espalda al respaldo, apretar el cinturón (Foto 10).

3. Al utilizar la silla es **IMPRESINDIBLE** colocar el arnés de 5 puntos introduciendo los elementos plásticos en la hebilla central (Foto 11). Para desabrochar el cinturón de seguridad, presione el botón central de la hebilla (Foto 12). Para ajustar la longitud del cinturón, tire o afloje las hebillas.

4. Instalación de la manija de seguridad: para instalar la manija de seguridad, guíe ambos extremos de la manija de seguridad dentro de los orificios a cada lado del asiento. Para quitar la manija de seguridad, presione los botones a ambos lados de la manija de seguridad (Foto 13). Para colocar al niño en el asiento, suelte un extremo de la manija y gírela hacia abajo, luego vuelva a fijarla (Foto 14).

5. La capota se ajusta tirando de ella hacia adelante o empujándola hacia atrás con la mano (Foto 15).

6. Reposapiés ajustable. Presione los dos botones debajo de la tapicería del reposapiés al mismo tiempo y ajústelo a la posición deseada (Foto 16).

PLEGAR EL COCHECITO

1. Doble la capota hacia el asa tanto como sea posible.
2. Mantenga presionado el botón elíptico para liberar el bloqueo, luego presione el segundo botón desde abajo y mueva el asa hacia adelante (Foto 17,18), deje que el cochecito se pliegue automáticamente.

تحذيرات

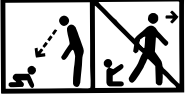

تحذير! يُحظر ترك الطفل دون إشراف أو مراقبة!

تحذير! تأكد من تشييق جميع أجهزة القفل قبل الاستخدام.

تحذير! لتجنب الإصابة، تأكد من إبعاد طفلك عند فتح هذا المنتج وطيه.

تحذير! لا تدع طفلك يلعب بهذا المنتج.

تحذير! صُممت عربة الأطفال هذه لتستخدم منذ ولادة الطفل. يجب عليك استخدام الوضع الأكثر إمالة للأطفال حديثي الولادة. لا يستطيع الطفل حديث الولادة الجلوس ورفع رأسه دون مساعدة. لذلك، لا تثبت مسند الظهر في وضع الجلوس للأطفال الأقل من 6 أشهر!

تحذير! استخدم دائماً حزام الأمان!

تحذير! تأكد من أن هيكل عربة الأطفال أو وحدة الكرسي أو أجهزة تثبيت كرسي السيارة تعمل

تحذير! هذا المنتج غير مناسب للجري أو التزلج!

تحذير! ابق بعيداً عن النار!

تحذير! الصور الموجودة على صفحة العنوان وفي دليل التعليمات هي صور توضيحية فقط، وقد تختلف عن المنتج الحقيقي.

تحذير! قبل استخدام المنتج لأول مرة، أزل جميع المواد الإعلانية منه وكذلك المواد المستخدمة في لصقها بالمنتج.

EN 1888 - 1:2018+A1:2022

متطلبات السلامة

1. هذه السيارة مناسبة للأطفال الذين يصل وزنهم إلى ١٥ كجم!
2. يجب ألا يزيد طول الطفل المحمول في عربة الأطفال عن ٩٦ سم!
3. استخدم أداة التوقف إذا لم تمسك عربة الأطفال بيدك!
4. لا تترك عربة الأطفال على التلال أو الأسطح المائلة حتى لو فعلت نظام التوقف!
5. يجب تعشيق أداة التوقف عند وضع الأطفال وإنزالهم!
6. يمكن لسلة التسوق أن تتحمل حمولة قصوى تبلغ ٢ كجم!
7. سيؤثر أي حمل مثبت على المقبض و/ أو على الجزء الخلفي من مسند الظهر و/ أو على جانبي السيارة، على ثبات السيارة! لا تعلق الحقائب!
8. تحقق بانتظام من الأجزاء المفكوكة! قم بإجراء فحص روتيني وصيانة للعربة وتنظيفها و/ أو غسلها بانتظام!
9. يجب استخدام السيارة لطفل واحد فقط!
10. لا يجوز استخدام الملحقات غير المعتمدة من قبل الشركة المصنعة!
11. يجب استخدام قطع الغيار الموردة أو الموصى بها من قبل الشركة المصنعة/ الموزع فقط.
12. استخدم دائمًا حزام الأمان! استخدم دائمًا الحزام المشعب مع حزام الخصر! لمنع الإصابة من السقوط أو الانزلاق، استخدم دائمًا أحزمة الكتف!
13. تأكد من وضع أحزمة الأمان بشكل صحيح!
14. يجب دائمًا استخدام عربة الأطفال تحت إشراف شخص بالغ!
15. لا تسمح للأطفال بتعليق أنفسهم أو اللعب في عربة الأطفال!
16. لا تسمح للأطفال بالوقوف في عربة الأطفال!
17. لا تسمح لطفلك بالوقوف على المقعد ومسند القدم!
18. تستخدم عربة الأطفال على الأسطح غير المستوية بالقرب من النار أو غيرها من الأماكن الخطرة!
19. لا تستخدم عربة الأطفال على السلالم والسلالم المتحركة!
20. اطي عربة الأطفال قبل الصعود إلى الطابق العلوي أو النزول إلى الطابق السفلي. قد تسبب قيادة عربة الأطفال على السلالم والأرصعة وغيرها مع وجود الطفل فيها وبالضغط على المقبض تشوه عربة الأطفال وخروجها من الضمان الخاص بالإصلاح!
21. يجب أن يتم ضبط مسند الظهر فقط من قبل شخص قرأ بعناية قواعد التعليمات الخاصة بالبطء!
22. قد تؤدي أي أمتعة إضافية متبقية في عربة الأطفال إلى عدم استقرارها!
23. يجب على الشخص الذي يقوم بتجميع عربة الأطفال أن يكون على دراية بوظائفها!
24. لا يجوز إضافة فراش/ وسادة إضافية.
25. عربة الأطفال هذه مناسبة للأطفال حتى ٣ سنوات!
26. لا يمكن استخدام القضيبي الأمامي كمقبض للحمل.

الصيانة والعناية

1. لتنظيف الأجزاء المعدنية، امسحها بمنشفة رطبة ثم جافة حتى تجف عربة الأطفال بالكامل.
2. لتنظيف الأجزاء البلاستيكية، استخدم منشفة وماء ومنظف ناعم.
3. لتنظيف أجزاء النسيج، استخدم محلولًا لتنظيف المفروشات.
4. في حال عدم الاستخدام، لا تضع أبدًا أغراض أخرى داخل عربة الأطفال أو عليها! هذا سوف يتلفها!
5. جفف دائمًا عربة الأطفال وقم بتجفيفها إذا لم تكن جافة بدرجة كافية!
6. قم بإجراء عمليات تنظيف منتظمة على محاور العجلات والعناصر البلاستيكية.
7. نظف دائمًا محاور العجلات والعناصر البلاستيكية بعد استخدام عربة الأطفال على الأسطح الرملية أو المتربة!
8. لا تقم بتشحيم محاور العجلات أو الأجزاء المتحركة الأخرى في عربة الأطفال! نظفها فقط!
9. قم بإجراء فحوصات منتظمة للأجزاء المفكوكة أو التالفة، وفي حال وجود مثل هذه الأجزاء، استبدلها على الفور بأخرى جديدة!

الأجزاء

الصورة A

- | | | |
|----|----------------------|------|
| 1. | القبضة | عدد1 |
| 2. | منع الإبريم | عدد1 |
| 3. | العجلات الخلفية | عدد2 |
| 4. | زر الحركة بخط مستقيم | عدد2 |
| 5. | العجلات الأمامية | عدد2 |
| 6. | مظلة | عدد1 |
| 7. | الحجاب الواقي | عدد1 |
| 8. | مقعد | عدد1 |
| 9. | دعسة | عدد1 |

تركيب العربية

1. قم بتثبيت العجلات الأمامية بالضغط عليها حتى يتم قفلها (الصورة 1). لفك العجلات الأمامية، اضغط على الزر واسحبه لأسفل (الصورة 2). لتثبيت العجلات الأمامية في خط مستقيم، اضغط على الزر (4) (الصورة 3).
2. قم بتثبيت العجلات الخلفية بالضغط عليها على المحور الخلفي. تأكد من أنها مغلقة. للتفكيك - اسحب الزر لأسفل واسحب الإطار (الصورة 4).

فتح العربية

1. منظر مطوي لعربة الأطفال (الصورة 5).
2. لطى العربية عليك القيام بالخطوات التالية:
- أمسك بإحدى اليدين الحجاب الوافي واضغط عليه، وباليد الأخرى ارفع المقبض حتى يصل إلى أقصى ارتفاع له لغاية سماع "نقرة" (الصورة 6).
- اسحب المقبض للخلف لقفله (الصورة 7).

استعمال العربية

1. لتثبيت عربة الأطفال في مكان واحد، استخدم جهاز الركن على العجلات الخلفية. يؤدي الضغط على الرفاعة للأسفل إلى تشغيل جهاز التوقف، ورفعه لأعلى لتحريره (الصورة 8).
- تنبيه: جهاز ركن السيارة (الفرامل) لا يضمن الثبات الأمثل على المنحدرات الشديدة! لذلك، لا تترك عربة الأطفال أبداً على سطح مائل عندما يكون الطفل جالسا أو يرقد في عربة الأطفال! الفرامل الموجودة في عربة الأطفال التي تستخدمها هي نوع من أجهزة الركن للعربة. لتطبيق الفرامل، يجب أن تكون العربة ثابتة غير متحركة. اضغط بلطف على ذراع الفرامل أثناء هز عربة الأطفال إلى الأمام وإلى الخلف قليلاً لمزامنة تشغيل جهاز الفرامل وتعشيق آلية الفرامل بشكل أكثر موثوقية.
2. ضبط مسند الظهر - ادفع الآلية الموجودة خلف مسند الظهر لأعلى لضبطها على الزاوية المطلوبة (الصورة 9). لربط الظهر بمسند الظهر بشكل أفضل، قم بربط الحزام (الصورة 10).
3. عند استخدام المقعد، **يجب عليك تركيب الحزام** ذو الخمس نقاط عن طريق إدخال العناصر البلاستيكية في الإبزيم المركزي (الصورة 11). لفك حزام الأمان، اضغط على زر الإبزيم الأوسط (الصورة 12). لضبط طول الأحزمة، اسحب الإبزيم أو قم بحلها.
4. تثبيت حاجز الأمان - لتثبيت حاجز الأمان، قم بتوجيه طرفي حاجز الأمان إلى الفتحات الموجودة على جانبي المقعد. لإزالة لوحة الأصابع، اضغط على الأزرار الموجودة على جانبي لوحة الأصابع (الصورة 13). لوضع الطفل في المقعد، حرر أحد طرفي القضيب وقم بتدويره لأسفل، ثم اربطه مرة أخرى. (الصورة 14).
5. يتم تعديل المظلة عن طريق سحبها للأمام أو دفعها للخلف باستخدام اليد (الصورة 15).
6. مسند قدم قابل للتعديل. اضغط على الزرين الموجودين أسفل تنجيد مسند القدمين في نفس الوقت واضبطهما على الموضع المطلوب (الصورة 16).

طى العربية

1. قم بطي المظلة باتجاه المقبض قدر الإمكان.
2. اضغط باستمرار على الزر البيضاوي لتحرير القفل، ثم اضغط على الزر الثاني من الأسفل وحرك المقبض للأمام (الصورة 17، 18)، دع عربة الأطفال تطوى تلقائياً.

Didis Ltd.
Bulgaria, Shumen, 6 Trakia-iztok Street
Phone: +359 54 850 830
e-mails: home.market@didis-ltd.com;
export@didis-ltd.com

Дидис ООД
България, Шумен, "Тракия-изток" 6
Тел. +359 54 850 830
e-mails: home.market@didis-ltd.com;
export@didis-ltd.com