



www.lorelli.eu 

# ANDROMEDA

Car seat / Столче за кола



## MANUAL INSTRUCTION ИНСТРУКЦИЯ ЗА УПОТРЕБА

76-150CM ECE R129 / 03

V1.1

# CONTENT / СЪДЪРЖАНИЕ

<b>EN</b>	Manual Instruction.....	8
<b>BG</b>	Инструкция за употреба.....	12
<b>RO</b>	Instrucțiuni de utilizare.....	16
<b>PL</b>	Instrukcja użytkownika.....	20
<b>FR</b>	Mode d'emploi .....	24
<b>IT</b>	Istruzione per l'uso.....	28
<b>GR</b>	ΟΔΗΓΙΕΣ ΧΡΗΣΗΣ ΚΑΡΕΚΛΑΣ.....	32
<b>MK</b>	Упатствата за употреба.....	37
<b>RU</b>	Инструкция по эксплуатации.....	41
<b>SRB HR</b> <b>ME BIH</b>	Uputstvo za upotrebu.....	45
<b>TR</b>	Kullanım talimatı.....	49
<b>HU</b>	Használati utasítás.....	54
<b>AL</b>	Insruksion për përdorim.....	58
<b>NL</b>	Gebruikshandleiding.....	62
<b>D</b>	Gebrauchsanweisung.....	66



**BG**-Сканирайте QR кода, за да получите повече информация за продукта и инструкция за употреба на повече езици. Изтеглете приложението QR скенер на устройството си.

**EN**-Scan the QR code to get more product information and manual instruction in more languages. Download QR Scanner App onto your device.

## **SRB/HR/ME/BIH**

Skenirajte QR kod kako bi ste dobili više informacija o proizvodu i uputstva za upotrebu na više jezika. Preuzmite aplikaciju QR Scanner na svoj uređaj.

**IT**-Scansiona il codice QR per ottenere maggiori informazioni sul prodotto e istruzioni manuali in più lingue. Scarica l'app QR Scanner sul tuo dispositivo.

**GR**-Σάρωση του κώδικα QR για περισσότερες πληροφορίες σχετικά με το προϊόν και οδηγίες χρήσης σε περισσότερες γλώσσες. Κατεβάστε την εφαρμογή QR Scanner στη συσκευή σας.

**FR**-Scannez le code QR pour obtenir plus d'informations sur le produit et le manuel d'utilisation (disponible en plusieurs langues). Téléchargez l'application QR Scanner sur votre appareil

**HU**-A QR-kód beszkennelésével bővebb információkhoz és összeszerelési útmutatóhoz juthat további nyelveken. Amennyiben szükséges, töltsön le QR-kód olvasó alkalmazást a készülékére.

**RU**-Отсканируйте QR-код, чтобы получить больше информации о продукте и инструкции по эксплуатации на других языках. Загрузите приложение QR Scanner на свое устройство.

**DE**-Um weitere Produktinformationen sowie die Bedienungsanleitung in weiteren Sprachen zu erhalten, bitten wir Sie den QR-Code zu scannen. Bitte downloaden Sie die QR Scanner-App auf Ihr Handy oder Tablet.

**NL**-Scan de QR code voor meer productinformatie en de handleiding in meerdere talen. Download de QR scanner app op je apparaat om te scannen.

**RO**-Scanati codul QR pentru a obtine mai multe informatii despre produs si manualul de instructiuni in mai multe limbi. Descarcati aplicatia QR Scanner pe dispozitivul dvs.

**AL**-Skanoni kodin QR për të marrë më shumë informacion rreth produktit dhe për të hapur manualin në më shumë gjuhë. Shkarkoni aplikacionin QR Scanner në celularin tuaj.

**PL**-Zeskanuj kod QY, aby otrzymać więcej informacji, oraz instrukcję użytkownika w większej ilości języków. Pobierz aplikację skanera kodów QR na twoje urządzenie.

**MK**-Скенирај го QR кодот за да добиеш повеќе информации за производот и упатство за користење на повеќе јазици. Симнете ја апликацијата QR Scanner App на вашиот уред.

**TR**-Detaylı ürün bilgisi ve çoklu dilde kullanma klavuzu için QR kodu okutunuz. QR barkod okuyucuyu cihazınıza indiriniz.



Picture A

FEATURES/ХАРАКТЕРИСТИКИ

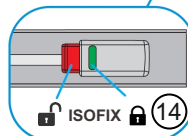
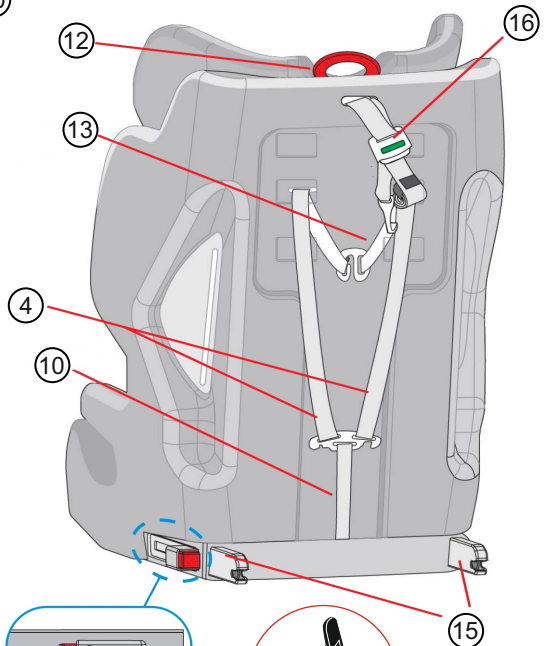
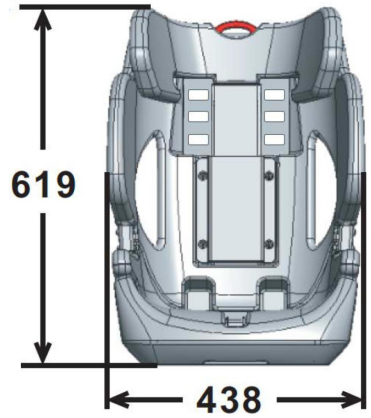
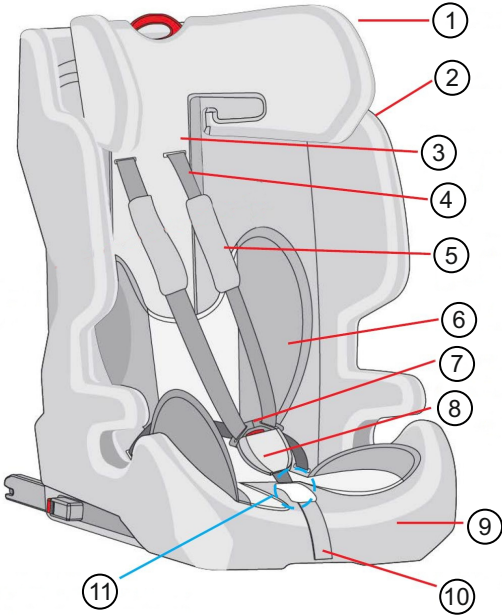

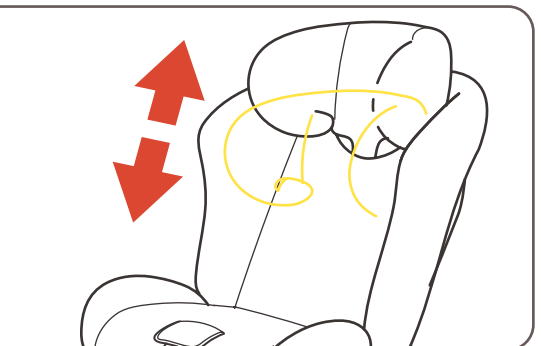
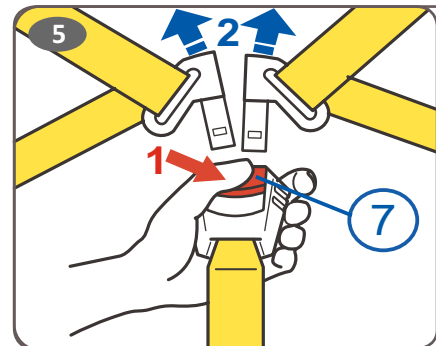
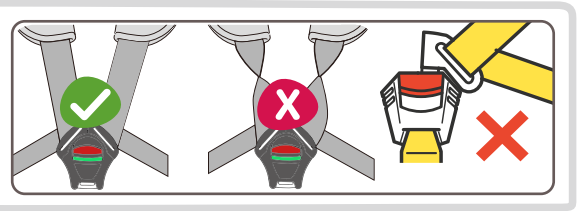
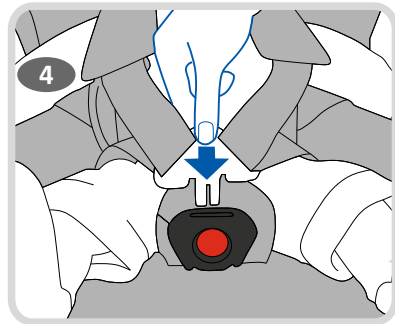
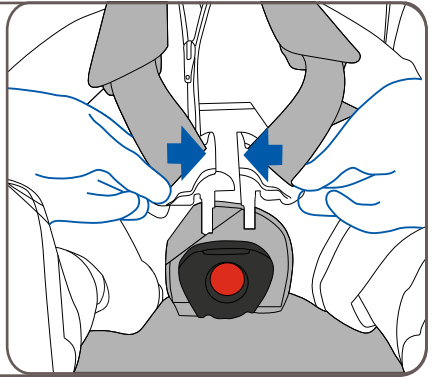
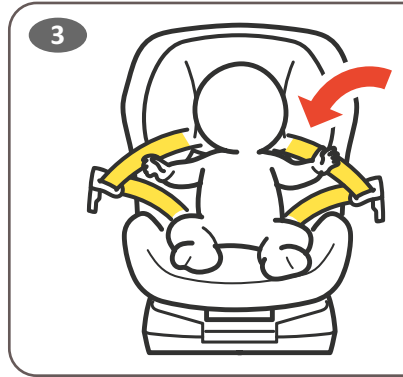
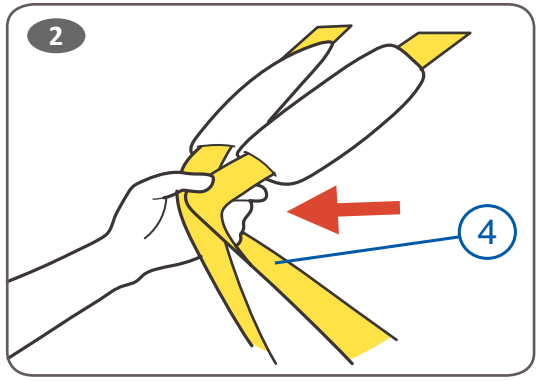
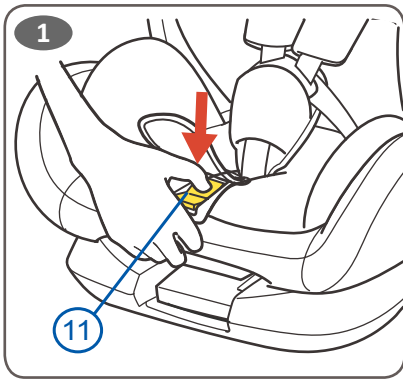

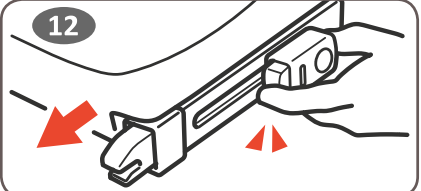
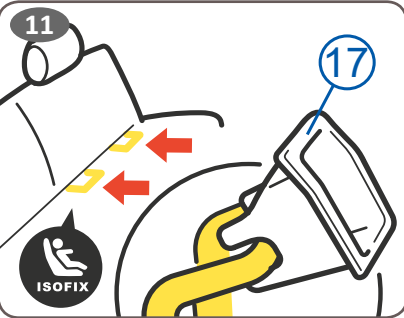
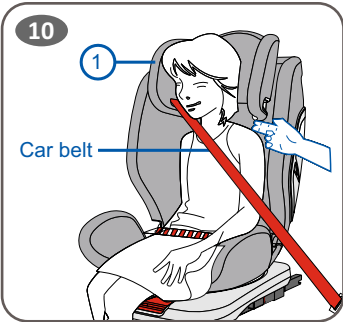
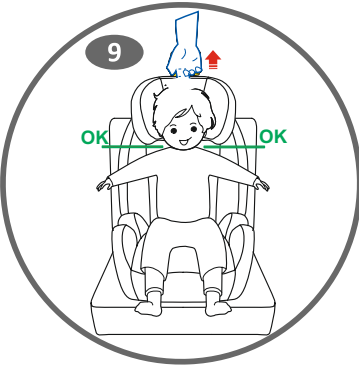
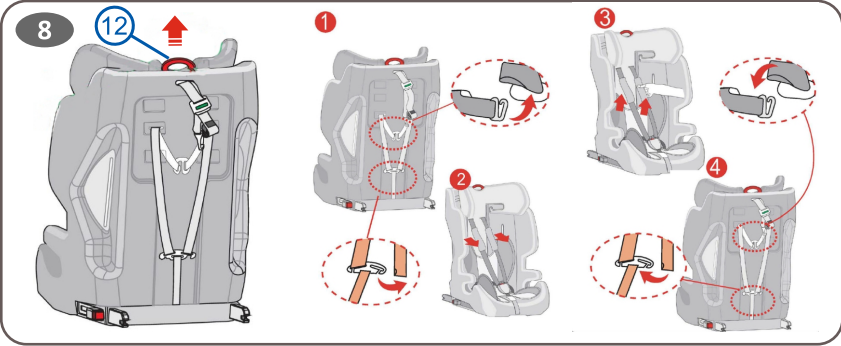
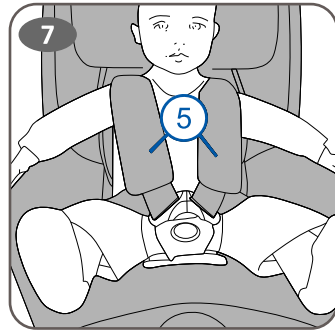
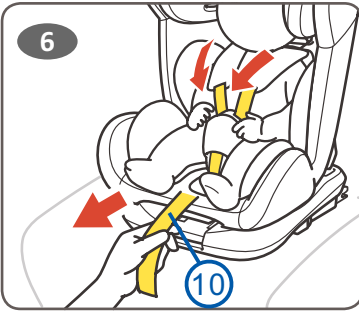

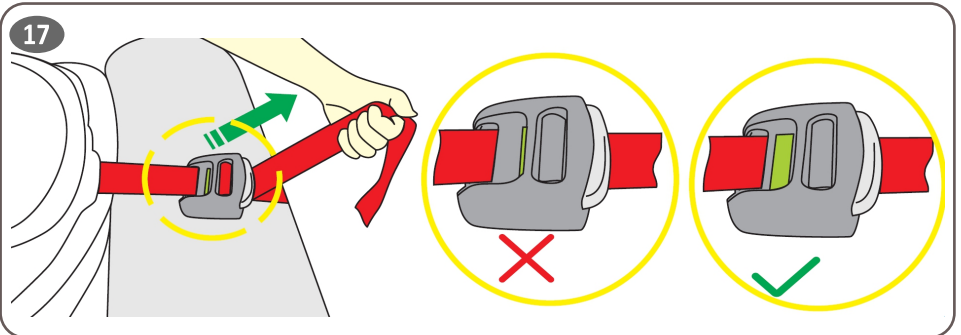
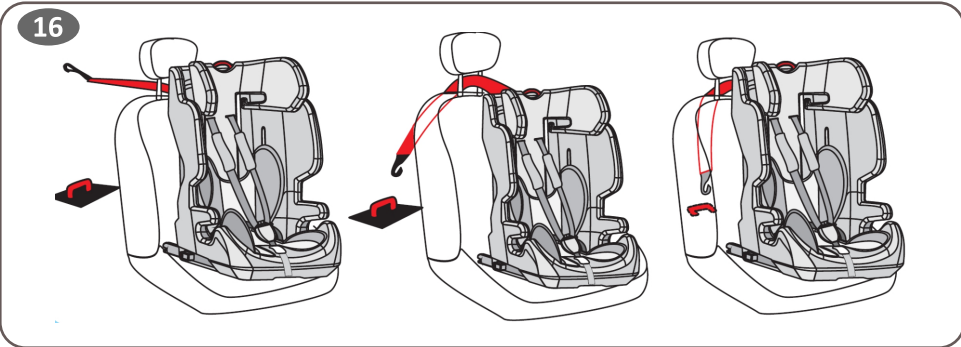
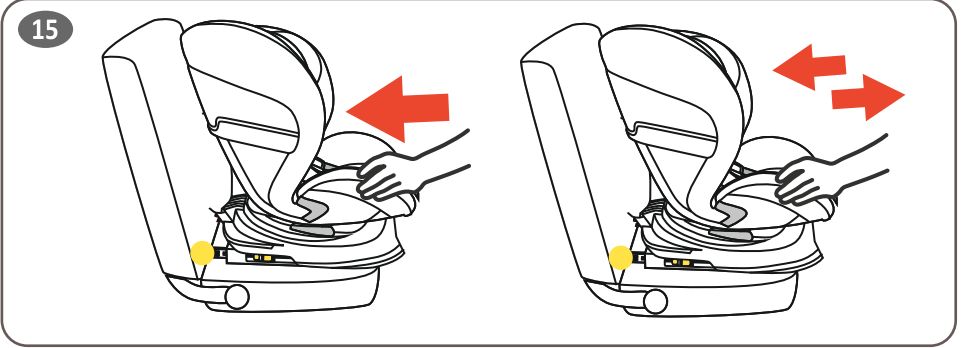
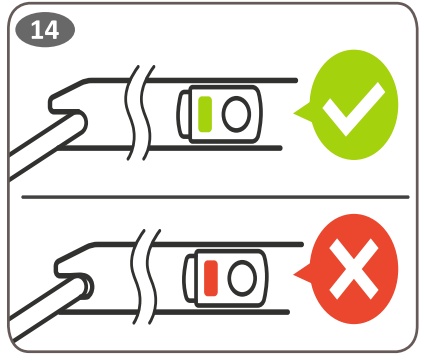
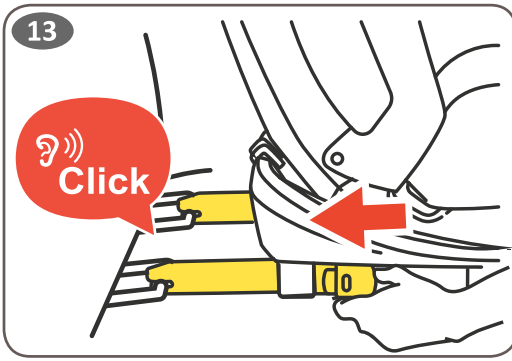

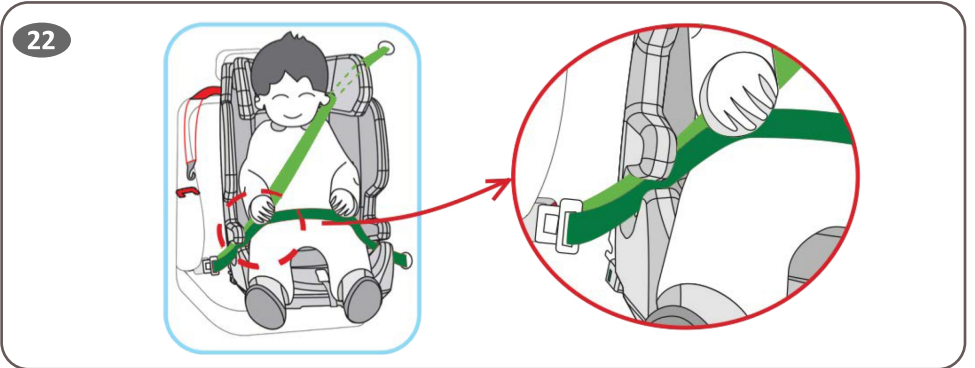
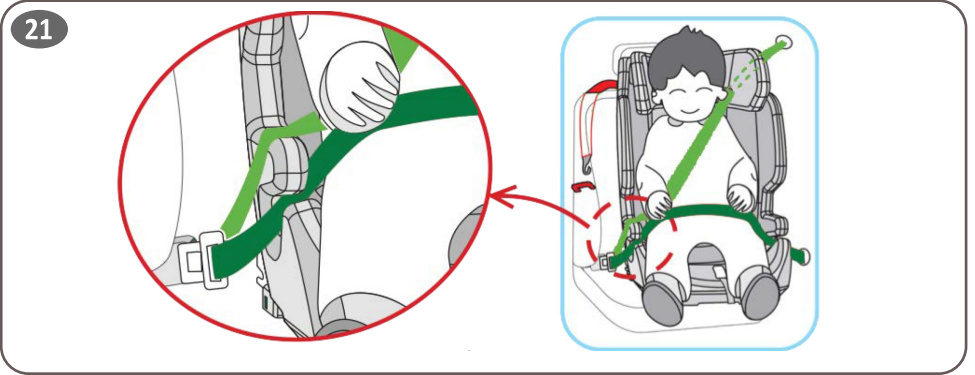
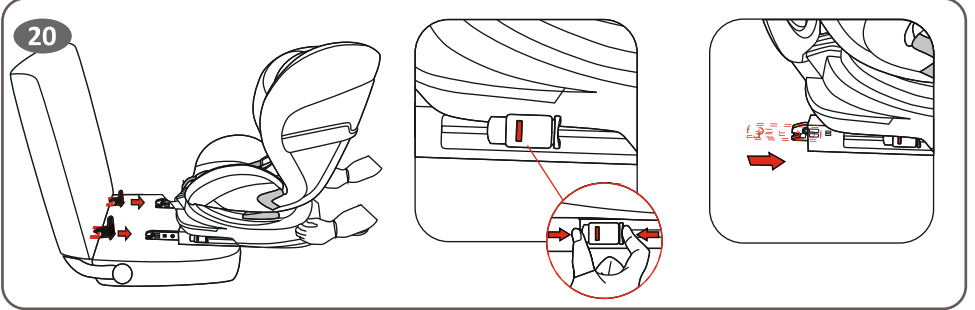
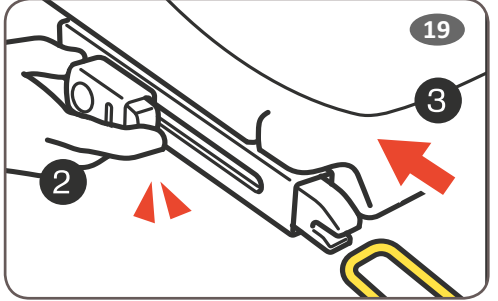
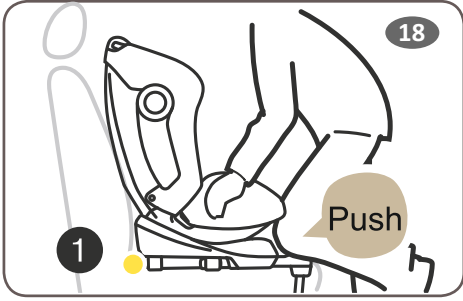



# IMPORTANT! KEEP FOR FUTURE REFERENCE! READ CAREFULLY!

**The instructions for use must be kept for the entire life of the universal child restraint system!**

1. This is an enhanced child restraint system i-Size (76-105 cm). It has been approved according to Regulation № 129 for use in all i-Size compatible seating positions of a vehicle, as defined by the vehicle manufacturers in the user's manual of the vehicle.

In case of a doubt please consult the manufacturer or the trader of the enhanced child restraint system.

This is a booster seat enhanced of child restraint system i-Size (100-150 cm). It has been approved according to Regulation № 129 for use mainly in i-Size seating position of a vehicle, as defined by the vehicle manufacturer in the user's manual of the vehicle.

In case of a doubt please consult the manufacturer or the trader of the enhanced child restraint system.

2. With regard to the installation, it can be expected that the system will be compliant if the manufacturer has stated in the vehicle's operating instructions that it is fit for installation of i-Size ECRS for the relevant age group.

3. This child restraint system is classified as i-Size under conditions stricter than those applied for previous models, which are not accompanied by this note.

4. It is appropriate only if the approved vehicles are equipped with lap/ three-point/ static safety belt with a retractor, approved according to Regulation No 16 of the Economic Commission for Europe of the United Nations or other equivalent standards. Developed for all i-Size seating positions in the vehicle determined and approved according to UN/ECE Regulations No. 14 or 145 and 16.

**Please read the instructions carefully because the incorrect installation may cause serious injury and this will be beyond the responsibility of the manufacturer.**

**This vehicle seat is approved for use with the following types of installation methods:**

**FORWARD-FACING INSTALLATION: ECE R129/03 I-Size ECRS forward-facing, 76-105 cm and child's weight  $\leq 24$  kg, with ISOFIX and top tether strap;**

**FORWARD-FACING INSTALLATION: ECE R129/03 I-Size ECRS booster seat forward-facing 100-150 cm, with safety belt for adults and additional devices (ISOFIX + top tether strap or only top tether strap) or only with safety belt for adults.**

## Important safety instructions!

1. **ATTENTION!** Hard elements and plastic parts of the child restraint system must be placed and installed so that when the motor vehicle is in normal operation, they cannot get stuck by a sliding seat or the vehicle's door.

2. **ATTENTION!** All belts that fix the restraint system to the vehicle must be tightened, all belts retaining the child must be adjusted according to the child's body. Twisting of the belts shall not be allowed.

3. **ATTENTION!** The device should be replaced when it has been subject to violent stresses in an accident.

4. **ATTENTION!** It is dangerous to make changes or alterations to the device without the approval of the type approval authority. Failure to follow the installation instructions provided by the manufacturer of the child restraint system can be hazardous.

5. **ATTENTION!** Strictly comply with the installation instructions. Failure to comply with them may cause injury of the child!

6. **ATTENTION!** Do not leave the child unattended in the restraint system!

7. **ATTENTION!** Fix properly any luggage and other items that may cause harm in case of collision!

8. **ATTENTION!** Don't use the child restraint system without its cover!

9. **ATTENTION!** Don't change the seat cover with else unless it is recommended by the manufacturer because the cover is an integral part of the child restraint system!

10. **ATTENTION!** Don't use another support point of contact except the ones described in the instructions and marked on the child restraint system.

11. **ATTENTION!** If the child restraint system offers alternative support point of contact and you consider that using that alternative route is not satisfactory, please contact the manufacturer of the child restraint system.

12. **ATTENTION!** Install the child restraint system at the seating positions in the vehicle categorized as I-size in the vehicle owner's manual by using the primary route of the belt.

13. **ATTENTION!** When the chair is not provided with a textile cover, the chair should be kept away from sunlight, otherwise it may be too hot for the child's skin!

14. **ATTENTION!** Don't use the vehicle chair at home. It is not intended for use at home and should be used only in the vehicle!

**15. ATTENTION!** Before adjustment of any mobile or adjustable part of the child seat, you have to remove the child from the seat.

**16. ATTENTION!** Check regularly the belts for wearing by paying special attention to the fixing points, the safety guards and the adjusting devices!

**17. ATTENTION!** Do not leave the buckle partially closed, it must be locked when all parts are engaged. You must be able to remove the child from the seat immediately in case of emergency. You have to teach the child not to play with the buckle.

**18. ATTENTION!** Keep the child's chair at a safe place away from children when not in use. Avoid placing heavy objects on the chair. Prevent contact of your vehicle chair with corrosive substances, for example acid from the battery.

**19. ATTENTION!** Contact the manufacturer of the child restraint system in case that you notice inappropriate position of the safety belt lock for adults with regard to the main support point of contact of the child restraint system.

**20. ATTENTION!** For the i-Size enhanced child restraint system, the user must read the instructions manual of the vehicle's manufacturer!

**21. ATTENTION!** Don't leave the child on this safety seat too long. During travel, often stop for a rest and remove the child from the seat.

**22. ATTENTION!** Don't use before the child reaches the age of 15 months and height of 76 cm.

**23. ATTENTION!** It is important to ensure that any lap strap is worn low down, so that the pelvis is firmly engaged.

**24. ATTENTION!** Images on the title page and in the instruction are indicative and may differ from the actual product.

## **ECE R129/03**

### **WASHING INSTRUCTIONS**

1. The car seat can be cleaned using lukewarm water and soap. Do not use aggressive cleaners like abrasives or thinner.
2. The cover should be washed by hand at a maximum temperature of 30°C. Do not put in the dryer, just airing it.
3. The plastic parts can be cleaned by using a wettish drapery. Please, do not use any solvate.
4. Never apply grease or solvent on any part of the seat.

### **TYPES OF APPROVED BELTS TO HAVE IN THE CAR**

**A** - Car safety belt - Diagonal Belt

**B** - Car safety belt - Lap Belt

**C** - ISOFIX Attachments

**D** - Point of fixing the top tether strap in the vehicle's luggage compartment

Your restraint seat can be installed by means of ISOFIX anchorage points and top tether strap when facing in the direction of travel!



The installation is possible, but the floor in front of place of installation must be even and should not be raised, and the place of installation should be equipped with ISOFIX attachment points!

**CAN NOT BE USED FOR SEATS with 2-point belt!**

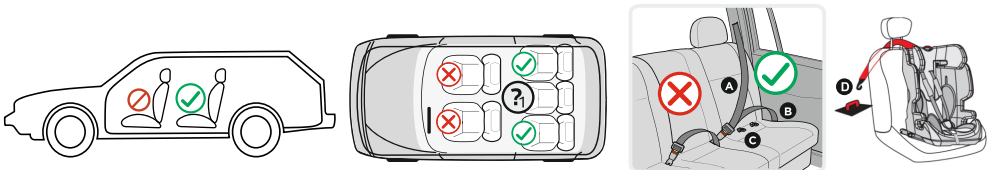

## Features

### Picture A

1. Head support
2. Back support
3. Openings for shoulder straps
4. Belts
5. Cushion for shoulder straps
6. Cushions for the baby
7. Buckle
8. Cushion for the buckle

### 9. Base

10. Strap for belt length adjustment
11. Adjustment button (cap of the adjustment button)
12. Handle for head support adjustment
13. Connecting belt for cushions
14. Release button of the ISOFIX system
15. Mechanisms for engagement of ISOFIX (end points)
16. Top tether strap
17. ISOFIX guides

### Belts' length adjustment.

1. Belt release: Push the belt adjustment button „11" (photo 1) and simultaneously pull the two shoulder straps „4 „, (photo 2) Note: Don't pull the cushions of belts.
2. Belt tightening: Place the child in the chair, lock the two belts in the central buckle and pull the strap in the middle of the seat. Photo 6; 7

### Belt locking.

1. Connect the two metal elements at the end of the belt (photo 3) and put them in the central buckle (photo 4) until you hear a click.
2. Check whether the belt is locked by pulling the shoulder straps upwards.
3. To release the belts, press the red button on the central buckle. (Photo 5)

### Removal of the cover.

1. Dismounting - pull upwards the head support. Unbutton the top part of the cover. Remove the pillow, the belt cushions and the belts (photo 8). Remove the pad of the seat. The main cover of the chair is removed by unlocking it from the rear and pulling it.
2. Placing the cover: To place the cover, please repeat the steps above in the reverse order.

### Adjustment of the head support and the shoulder straps height.

The head support can be adjusted in 10 different positions. Height adjustment of shoulder straps (in 3 positions) is carried out by changing their position by releasing them from the rear buckle. Pull the adjustment handle (13) (photo 8), move the support to the required position upwards and downwards according to the height of your child. Release the handle and you have to hear a click, which is a sign that the support is fixed. Please ensure that the support is correctly placed around the child's head. (Photo 9) The position of belts must be at the level or slightly below the child's shoulders. Ensure that the belts lie correctly on the child's shoulders. The head support of the child restraint system must be adjusted to ensure a distance of at least 2 fingers between the child's shoulder and the lower end of the head support. (Photo 10)

## Installation from the age of 15 months /76-105/ up to 24 kg (I-Size Universal ISOFIX) ISOFIX end pieces + top tether strap

### Installation of the chair with ISOFIX end pieces

**N.B.:** First check whether the vehicle has 2 ISOFIX metal hooks for fixing in the cross-point between the seat and the back support of the vehicle under the cover.

**NOTE:** When you use the system ISOFIX, the guide sleeves ISOFIX (17) may be inserted into the ISOFIX hooks of the vehicle (Photo 11). ISOFIX hooks of the both ends of the chair pass through the guide sleeves.

**Step 1.** Press the release button of the ISOFIX system so that the anchorage mechanisms are released and a click is heard (photo 12). Slide the rails to the longest position.

**Step 2.** Place the vehicle chair on the vehicle's seat. Press the ISOFIX the anchorage mechanisms directly on the metal hooks of the vehicle until you hear "Click" (photo 13). Be sure that you have heard "click" and that the locking indicator of ISOFIX is GREEN (photo 14).

**Step 3.** Press hard the child's seat to the back of the vehicle's seat (photo 15). During this relocation, the ISOFIX system will tighten the child seat to the back of the seat and you will hear the sound "Click". Be sure that the child seat is firmly pressed to the back of the vehicle seat. Check again the release button of ISOFIX and be sure that the lock indicator is GREEN.

**Step 4.** Hold the chair and check whether it is firmly fixed or is unstable (photo 15). If the chair is unsteady and ISOFIX fixing devices are out, repeat the above steps and install again.

## Installation of top tether strap.

Place the top tether strap through the vehicle's head support. Hang the hook on the chair to the vehicle's hook. Pull the belt of the hook to tighten it. If the upper fixing hook is correctly tightened, the green mark at the other side of the release button will be seen. Please check! (Photo 16/ 17)

## Installation /100-150/ cm (I-size booster seat)

### Method of installation

In the height range 100 - 150 cm, the vehicle chair can be installed in 3 ways.

1. With the adult safety belt + ISOFIX end pieces + top tether strap
2. With adult safety belt + top tether strap
3. Only with adult safety belt

If you use installation number 1 or 2, please follow first the relevant steps described in section "Installation of the chair with ISOFIX end pieces" and section "Installation of top tether strap" and then proceed to the activities described below in section "Route of the adult safety belt".

### Route of the adult safety belt

**Route of the adult safety belt, forward-facing installation for height 100 - 125 cm.** Place the safety belt in the manner shown on (photo 21) and lock until you hear "click". Pull the safety belt to be sure that the lock is correctly fixed and the belt is not twisted.

**Route of the adult safety belt, forward-facing installation for height 125 - 125 cm.** Place the safety belt in the manner shown on (photo 22) and lock until you hear "click". Pull the safety belt to be sure that the lock is correctly fixed and the belt is not twisted.

### ISOFIX release

Place and press the safety seat with knees and hold it (photo 18). Press the release button and pull it back to release the ISOFIX connector (photo 19/20). Take the ISOFIX guides for fixing and store them correctly. **ATTENTION! Guarantee will not cover any damage of the ISOFIX mechanism caused by improper release! Do not exert overpressure on the mechanism if you cannot release it easily! First press the seat inward!!! Avoid damage of parts!**

# ВАЖНО! ЗАПАЗЕТЕ ЗА ПО-НАТАТЪШНИ СПРАВКИ. ПРОЧЕТЕТЕ ВНИМАТЕЛНО !

**Инструкцията за употреба трябва да се запази за целия жизнен период на универсалната система за обезопасяване на деца!**

1. Това е усъвършенствана система за обезопасяване на деца i-Size (76-105 см). Тя е одобрена съгласно Правило № 129 за употреба в „i-Size съвместими“ места за сядане в превозното средство, както е посочено от производителите на превозни средства в ръководството за потребителя на превозното средство.

В случай на съмнение се консултирайте с производителя или търговеца на усъвършенстваната система за обезопасяване на деца.

Това е повдигаща седалка усъвършенствана система за обезопасяване на деца i-Size (100-150 см). Тя е одобрена съгласно Правило № 129 за употреба главно в „i-Size позиции за сядане“, както е посочено от производителите на превозни средства в ръководството за потребителя на превозното средство.

В случай на съмнение се консултирайте с производителя или търговеца на усъвършенстваната система за обезопасяване на деца.

2. Може да се очаква, че по отношение на монтажа системата ще съответства, ако производителят е заявил в инструкцията за експлоатация на превозното средство, че то е пригодно за монтиране на I-Size УСОД от тази възрастова група.

3. Тази система за обезопасяване на деца е класифицирана като I-Size при условия, по-строги от прилаганите за предишни модели, които не са придружени от тази бележка.

4. Подходящо само, ако одобрените превозни средства са оборудвани с надбедрени/триточкови/статични/с прибиращо устройство обезопасителни колани, одобрени съгласно Правило № 16 на ИКЕ на ООН или други равностойни на него стандарти. Изработено за всички I-Size места за сядане в превозното средство, определени и одобрени съгласно Правила на ИКЕ на ООН № 14 или 145 и 16.

**Моля, прочетете инструкциите внимателно, защото неправилната инсталация може да причини сериозно нараняване, в този случай производителят не носи отговорност.**

Тази седалка за кола е одобрена за използване със следните типове инсталационни методи:

**ИНСТАЛАЦИЯ ПО ПОСОКА НА ДВИЖЕНИЕТО: ECE R129/03 I-Size УСОД по посока на движението от 76-105 см и тегло на детето  $\leq 24$  кг., с ISOFIX и горна лента;**

**ИНСТАЛАЦИЯ ПО ПОСОКА НА ДВИЖЕНИЕТО: ECE R129/03 I-Size УСОД повдигаща седалка по посока на движението от 100-150 см, с обезопасителен колан за възрастни и допълнителни приспособления (ISOFIX + горна лента или само горна лента) или само с обезопасителен колан за възрастни.**

## Важни инструкции за безопасност!

**1. ВНИМАНИЕ!** Твърдите елементи и части от пластмаса на системата за обезопасяване на деца трябва да се разполагат и монтират така, че когато моторното превозно средство е в нормална експлоатация, те да не могат да бъдат заклетени от плъзгаща се седалка или вратата на превозното средство.

**2. ВНИМАНИЕ!** Всички колани, които закрепват системата за обезопасяване към превозното средство, трябва да бъдат опънати, всички колани, които задържат детето, трябва да бъдат регулирани според тялото на детето. Не бива да се допуска усукването на коланите.

**3. ВНИМАНИЕ!** Устройството трябва да се смени, когато при произшествие е било обект на силно натоварване.

**4. ВНИМАНИЕ!** Опасно е да правите промени или допълнения на устройството без одобрението на органа по одобряването на типа. Съществува опасност при неточно спазване на инструкциите за монтаж, предоставени от производителя на системата за обезопасяване на деца.

**5. ВНИМАНИЕ!** Спазвайте стриктно указанията за монтиране. Неспазването им може да доведе до нараняване на детето!

**6. ВНИМАНИЕ!** Не оставяйте детето без наблюдение в обезопасителното устройство!

**7. ВНИМАНИЕ!** Закрепвайте надлежно всякакъв багаж или други предмети, които са в състояние да причинят наранявания в случай на сблъсък!

**8. ВНИМАНИЕ!** Не използвайте системата за обезопасяване на деца без покритието ѝ!

**9. ВНИМАНИЕ!** Не заменяйте покритието на седалката с никакво друго освен препоръчаното от производителя, тъй като покритието съставлява неразделна част от системата за обезопасяване на деца!



- 10. ВНИМАНИЕ!** Не използвайте друга опорна точка на контакт освен описаните в инструкциите и маркираните върху системата за обезопасяване на деца.
- 11. ВНИМАНИЕ!** Ако системата за обезопасяване на деца предлага алтернативна опорна точка на контакт и Ви е прецените, че използването на този алтернативен маршрут не е задоволително, моля свържете се с производителя на системата за обезопасяване на деца.
- 12. ВНИМАНИЕ!** Монтирайте системата за обезопасяване на деца на местата за седане в превозното средство, категоризирани като I-Size в наръчника на собственика на превозното средство, използвайки първичния маршрут на колана.
- 13. ВНИМАНИЕ!** Ако столът за кола не е оборудван с текстилно покритие, дръжте го настрана от слънчевата светлина, тъй като в противен случай може да е твърде горещ за детската кожа!
- 14. ВНИМАНИЕ!** Не използвайте столчето за кола в дома. То не е проектирано за домашна употреба и трябва да се използва само в превозното средство!
- 15. ВНИМАНИЕ!** Преди да регулирате която и да е подвижна или регулируема част на детската седалка, трябва да отстраните детето от детската седалка.
- 16. ВНИМАНИЕ!** Периодично проверявайте коланите за износване, като обръщате специално внимание на точките за закрепяне, на защитите и на регулиращите приспособления!
- 17. ВНИМАНИЕ!** Не оставяйте катарамата частично затворена, тя трябва да бъде заключена, когато всички части са ангажирани. Веднага трябва да можете да извадите детето от седалката в случай на спешна ситуация. Детето Ви трябва да бъде научено никога да не си играе с катарамата.
- 18. ВНИМАНИЕ!** Съхранявайте детското столче на безопасно и недостъпно за деца място, когато не се използва. Избягвайте да поставяте тежки предмети върху столчето. Не позволявайте досег на Вашето столче за кола с корозивни вещества като например киселината от батерия.
- 19. ВНИМАНИЕ!** Свържете се с производителя на системата за обезопасяване на деца в случай, че забележите неподходящо положение на ключалката на обезопасителния колан за възрастни по отношение на главните опорни точки на контакт на системата за обезопасяване на деца.
- 20. ВНИМАНИЕ!** За „i-Size усъвършенствана система за обезопасяване на деца“ потребителят трябва да прочете наръчника с инструкции на производителя на превозното средство!
- 21. ВНИМАНИЕ!** Не оставяйте детето си на тази предпазна седалка за дълъг период от време. По време на дълги пътувания правете повече почивки и изваждайте детето от предпазната седалка.
- 22. ВНИМАНИЕ!** Да не се използва преди възрастта на детето да е надвишила 15 месеца и преди да е достигнало височина от 76 см.
- 23. ВНИМАНИЕ!** Важно е да се осигури използването на надбедрения колан ниско долу, така че тазът да е здраво захванат.
- 24. ВНИМАНИЕ!** Изображенията на заглавната страница и вътре в инструкцията са примерни и може да се различават от действителния продукт.

## ECE R129/03

### ИНСТРУКЦИИ ЗА ПРАНЕ

1. Столчето за кола може да бъде почиствано с хладка вода и сапун. Не използвайте агресивни почистващи препарати, като абразиви или разредител.
2. Тапицерията трябва да се пере на ръка при максимална температура 30°C. Не я слагайте в сушилня. Оставете тапицерията да изсъхне по естествен начин.
3. Пластмасовите части могат да се почистват с помощта на влажна кърпа. Не използвайте абразиви.
4. Никога не използвайте смазка и разтворител върху която и да е част на седалката.

### ВИД НА УТВЪРДЕНИТЕ КОЛАНИ, КОИТО ТРЯБВА ДА ИМАТЕ В КОЛАТА:

**A** - Обезопасителен колан на колата - Диагонален колан

**B** - Обезопасителен колан на колата - Надбедрен колан

**C** - ISOFIX Прикрепващи точки

**D** - Точка за закрепяне на горна лента в багажника на автомобила

Вашата обезопасителна седалка може да бъде инсталирана с помощта на ISOFIX Прикрепващи точки и горна лента, когато е ориентирана по посока на движението!



Възможност за инсталиране - монтажното място трябва да бъде оборудвано с ISOFIX Прикрепващи точки и точки за закрепяне на горната лента!

### НЕ МОЖЕ ДА СЕ ИЗПОЛЗВА НА СЕДАЛКИ С 2-ТОЧКОВИ КОЛАНИ !

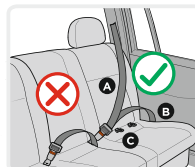
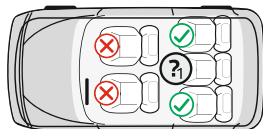

## Характеристики

### Снимка А

1. Облегалка за глава
2. Облегалка за гръб
3. Отвори за раменни колани
4. Колани
5. Омекотител на раменните колани
6. Омекотители за бебето
7. Катарама
8. Омекотител на катарамата

### 9. Основа

10. Каишка за регулиране дължината на коланите
11. Регулиращ бутон (Капаче на регулиращия бутон)
12. Дръжка за регулиране на облегалката за глава
13. Свързващ колан на омекотителите
14. Бутон за освобождаване на ISOFIX системата
15. Механизми за захващане на ISOFIX (накрайници)
16. Горна лента
17. ISOFIX Водачи

## Настройка дължината на коланите.

1. Отпускане на коланите: Натиснете бутона за настройка на коланите „11“ (Снимка 1) и в същото време издърпайте двата раменни колана „4 „ (Снимка 2) Забележка: Не дърпайте омекотителите на коланите .
2. Стягане на коланите: Поставете детето в столчето, закопчейте двата колана в централната катарама и издърпайте лентата по средата на седалката. Снимка 6;7

## Закопчаване на колана.

1. Съединете двата метални елемента на края на колана (Снимка 3) и ги поставете в централната катарамата (Снимка 4) докато се чуе изщракване.
2. Проверете дали колана е заключен , като издърпате раменните колани нагоре.
3. За да освободите коланите натиснете червения бутон на централната катарама. (Снимка 5)

## Премахване на тапицерията.

1. Демонтиране - издърпайте нагоре облегалката за глава. Откопчайте горната част от тапицерията. Премахнете възглавницата, омекотителите за колани и самите колани (Снимка 8). Отделете подложката на седалката. Основната тапицерия на стола се премахва, след като се разкопчае отзад и се издърпа.
2. Монтиране на тапицерията : За монтиране на тапицерията, моля повторете стъпките по-горе в обратен ред.

## Регулиране на облегалката за глава и височината на раменните колани.

Облегалката за глава може да бъде регулирана в 10 различни позиции. Регулирането на височината на раменните колани (в 3 позиции) се извършва като се преместят на различна позиция освобождавайки ги от катарамата отзад . Издърпайте дръжката за регулиране (13) (Снимка 8), придвижете облегалката до желаната позиция нагоре и надолу според височината на вашето дете. Пуснете дръжката и трябва да чуете изщракващ звук , което е сигнал че облегалката е застопорена. Моля уверете се , че облегалката е поставена правилно около главата на детето. (Снимка 9). Позицията на коланите трябва да бъде на нивото или малко над раменете на детето. Уверете се , че коланите лягат правилно върху рамената на детето. Облегалката за глава на обезопасителната седалка трябва да бъде регулирана така , че да осигури разстояние около 2 пръста между рамото на детето и долния ръб на облегалката за глава . (Снимка 10)

**Монтаж от 15 месеца /76-105/ до 24 кг (I-Size Universal ISOFIX)  
ISOFIX накрайници + горна лента**

**Монтиране на столчето с ISOFIX накрайници**

**ВАЖНО:** Първо проверете дали автомобила има 2 ISOFIX метални куки за закрепване в пресечната точка между седалката и облегалката на автомобила под тапицерията.

**ЗАБЕЛЕЖКА:** Когато използвате системата ISOFIX, направляващите втулки ISOFIX (17) могат да бъдат вкарани в ISOFIX куките на автомобила (Снимка 11). ISOFIX куките на двата края на столчето преминават през направляващите втулки.

**Стъпка 1.** Натиснете бутона за освобождаване на ISOFIX системата за да излязат механизмите за захващане докато се чуе „Клик“ (Снимка 12). Плъзнете релсите до най-дългата позиция.

**Стъпка 2.** Поставете столчето за кола върху седалката на автомобила. Натиснете ISOFIX механизмите за захващане директно върху металните куки на автомобила докато се чуе „Клик“(Снимка 13). Уверете се, че сте чули "кликване" и индикаторът за заключване на ISOFIX показва ЗЕЛЕНО (Снимка 14).

**Стъпка 3.** Натиснете здраво детската седалка към облегалката на автомобилната седалката (Снимка 15). По време на това преместване системата ISOFIX ще затегне детската седалка до облегалката на седалката и ще чуете звук "Click". Уверете се, че детската седалка е здраво притисната към облегалката на седалката на автомобила. Проверете отново бутона за освобождаване на ISOFIX и се уверете, че индикацията за заключване показва ЗЕЛЕНО.

**Стъпка 4.** Хванете столчето и проверете дали е закрепено здраво или се клати (Снимка 15) . Ако столчето се клати и ISOFIX захващащите устройства са изкарани, повторете горните стъпки и инсталирайте отново.

## Монтаж на горна лента

Прекарайте горната лента през облегалката за глава на автомобила. Закачете куката на столчето към куката на автомобила. Издърпайте колана на куката за да го затегнете. Ако куката за горно захващане е стегната правилно, ще се покаже зелена маркировка в другия край на бутона за освобождаване. Моля проверете! (Снимки 16/17)

## Монтаж /100-150/см (I-Size повдигаща седалка)

### Начин на монтаж

В ръстовия диапазон 100-150 см столчето за кола може да се монтира по 3 начина

1. С предпазен колан за възрастни + ISOFIX накрайници + горна лента
2. С предпазен колан за възрастни + горна лента
3. Само с предпазен колан за възрастни

Ако използвате монтаж номер 1 или 2, моля, изпълнете първо съответните стъпки, описани в раздел „Монтиране на столчето с ISOFIX накрайници“ и раздел „Монтаж на горна лента“, след което пристъпете към действията, описани по-долу в раздел „Маршрут на предпазен колан за възрастни“.

### Маршрут на предпазен колан за възрастни

**Маршрут на предпазния колан за възрастни, монтаж по посока на движението за ръст 100-125 см.** Поставете предпазния колан по начина показан на (Снимка 21) и закопчайте, докато чуете „щракване“. Издърпайте предпазния колан, за да сте сигурни, че закопчалката е правилно заключена и колана не е усукан.

**Маршрут на предпазния колан за възрастни, монтаж по посока на движението за ръст 125-150 см.** Поставете предпазния колан по начина показан на (Снимка 22) и закопчайте, докато чуете „щракване“. Издърпайте предпазния колан, за да сте сигурни, че закопчалката е правилно заключена и колана не е усукан.

## Освобождаване на ISOFIX

Подпрете и натиснете предпазната седалка с колене и задръжте (Снимка 18). Натиснете бутона за освобождаване и издърпайте назад, за да освободите ISOFIX конектора (Снимка 19/20). Приберете водачите на ISOFIX за прикачване и ги съхранявайте правилно. **ВНИМАНИЕ! Всяка повреда по механизма ISOFIX поради неправилно освобождаване не е обект на гаранция! Не насилвайте механизма, ако не иска да се освободи лесно! Първо натиснете седалката навътре !!! Избягвайте повреди на части!**

# IMPORTANT! CITITI CU ATENȚIE ȘI PASTRAȚI ACEST DOCUMENT PENTRU CONSULTARE ULTERIOARĂ!

## Instrucțiunile de utilizare trebuie păstrate pe durata perioadei întregi a ciclului de viață a sistemului universal de siguranță a copiilor !

1. Este un sistem avansat pentru siguranța copiilor i-Size (76-105 cm). Acesta este aprobat în conformitate cu Regula nr.129 de utilizat scaune „i-Size compatibile” în autovehiculele, în modul menționat de către producătorii autovehiculelor în manualele de utilizare a acestora.

Dacă aveți dubii, consultați producătorul sau distribuitorul sistemului avansat de siguranță pentru copii.

Acesta este scaun cu ridicare, un sistem perfecționat pentru siguranța copiilor i-Size (100-150 cm). Este aprobat în conformitate cu Regula nr.129 de utilizare în principal în „i-Size pozițiile de așezare”, în modul menționat de către producătorii autovehiculelor în manualele de utilizare a acestora.

Dacă aveți dubii, consultați producătorul sau distribuitorul sistemului avansat de siguranță pentru copii.

2. S-ar putea estima că cu privire la instalarea sistemului acesta va fi corespunzător, dacă producătorul a declarat în cadrul instrucțiunilor de exploatare ale autovehiculului, că acesta este adaptat pentru instalarea sistemului avansat pentru siguranța copiilor i-Size din acest grup de vârstă.

3. Acest sistem pentru siguranța copiilor este clasificat ca i-Size în condiții mai riguroase față de cele aplicate modelelor anterioare, care nu sunt însoțite de această notă.

4. Sistemul este adecvat doar în cazul în care autovehiculele sunt dotate cu centuri de siguranță peste șolduri/ în trei puncte/ statice/cu retractare automată, aprobate conform Regulii nr.16 ale Comisiei economice europene ONU sau conform altor standarde echivalente acesteia. Fabricat pentru toate saunele i-Size de așezat în automobile, determinate și aprobate conform regulilor Comisiei economice europene ONU nr. 14 sau 145 și 16.

**Vă rugăm să citiți atent aceste instrucțiuni, întrucât instalarea necorespunzătoare ar putea provoca vătămări serioase, în aceste cazuri producătorul nefiind responsabil.**

**Acest scaun auto este aprobat de utilizat cu următoarele metode de instalare:**

**INSTALARE ÎN DIRECȚIA MERSULUI DEPLASĂRII: ECE R129/03 sistem avansat pentru siguranța copiilor în direcția mersului deplasării, de 76-105 cm și greutatea copilului ≤24 kg., cu ISOFIX și banda superioară;**

**INSTALARE ÎN DIRECȚIA MERSULUI DEPLASĂRII: ECE R129/03 i-Size sistem avansat pentru siguranța copiilor cu scaun cu posibilitate de ridicare în mersul deplasării de 100-150 cm, cu centură de siguranță pentru adulți și dispozitive suplimentare (ISOFIX + banda superioară sau numai banda superioară) sau doar cu centură de siguranță pentru adulți.**

### Instrucțiuni importante de siguranță !

1. **ATENȚIE!** Elementele tari și piesele din plastic ale sistemului pentru siguranța copiilor trebuie așezate și instalate în așa fel încât la exploatarea normală a autovehiculului să nu fie posibilă blocarea acestora de scaunul glisant sau de ușa mijlocului de transport.

2. **ATENȚIE!** Toate centurile, care fixează sistemul de siguranță la mijlocul de transport trebuie să fie întinse, toate centurile care rețin copilul trebuie reglate în funcție de corpul copilului. A nu se admite răsucirea centurilor.

3. **ATENȚIE!** Dispozitivul trebuie înlocuit dacă în urma unui accident a fost obiectul unei sarcini puternice.

4. **ATENȚIE!** Aducerea unor modificări sau completări dispozitivului fără aprobarea organului de omologare de tip, este periculoasă. Este prezent pericol la nerepectarea cu strictețe a instrucțiunilor de instalare, furnizate de către producătorul sistemului pentru siguranța copiilor.

5. **ATENȚIE!** Respectați cu strictețe instrucțiunile de instalare. Nerespectarea acestora ar putea provoca vătămarea copilului !

6. **ATENȚIE!** Nu lăsați copilul fără supraveghere în sistemul pentru siguranță !

7. **ATENȚIE!** Asigurați în mod corespunzător orice bagaj sau alte obiecte care ar putea provoca vătămări în cazul producerii unui impact !

8. **ATENȚIE!** Nu utilizați sistemul pentru siguranța copiilor fără acoperirea sa !

9. **ATENȚIE!** Nu înlocuiți acoperirea scaunului cu orice altă acoperire, cu excepția celor recomandate de producător, întrucât acoperirea reprezintă o parte integrantă a sistemului pentru siguranța copiilor !

10. **ATENȚIE!** Nu utilizați alte puncte de contact și suport diferite de cele descrise în cadrul instrucțiunilor și marcate pe sistemul pentru siguranța copiilor.

11. **ATENȚIE!** În cazul în care sistemul pentru siguranța copiilor oferă un punct de contact și suport alternativ, iar dvs. apreciați că utilizarea acestei variante alternative nu este satisfăcătoare, vă rugăm să contactați producătorul sistemului pentru siguranța copiilor.

- 12. ATENȚIE!** Instalați sistemul pentru siguranța copiilor pe locurile de așezat din autovehicul din categoria I-Size, conform manualului proprietarului autovehiculului, folosind varianta primară prevăzută pentru centura.
- 13. ATENȚIE!** Dacă scaunul auto nu este dotat cu acoperire din textil, acesta trebuie ținut departe de razele solare, întrucât în caz contrar ar putea fi prea fierbinte pentru pielea copilului!
- 14. ATENȚIE!** Nu folosiți scaunul auto acasă. Acesta nu este proiectat utilizării casnice, ci trebuie utilizat doar în mijloacele de transport!
- 15. ATENȚIE!** Înainte de a regla orice piesă mobilă sau reglabilă a scaunului pentru copii, copilul trebuie scos din incinta sa.
- 16. ATENȚIE!** Verificați periodic centurile pentru prezența unor urme de uzare, acordând o atenție specială punctelor de fixare, protecțiilor și dispozitivelor de regulare!
- 17. ATENȚIE!** Nu lăsați catarama parțial închisă, aceasta trebuie să fie blocată, cu toate piesele sale angajate. La apariția unei situații de urgență trebuie să aveți posibilitatea a scoate imediat copilul din scaun. Instruiți copilul dvs. a nu se juca niciodată cu catarama.
- 18. ATENȚIE!** Păstrați scaunul pentru copii în locuri sigure inaccesibile copiilor, când nu este folosit. Evitați așezarea obiectelor grele pe scaun. Nu admiteți contactul scaunul dvs. auto cu substanțe corozive, precum de exemplu acidul din baterie.
- 19. ATENȚIE!** Contactați producătorul sistemului pentru siguranța copiilor în cazul în care observați poziție necorespunzătoare a încuietorii centurii de siguranță pentru copii în cea ce privește punctele de contact și de suport ale sistemului pentru siguranța copiilor.
- 20. ATENȚIE!** Pentru utilizarea „sistemului avansat i-Size pentru siguranța copiilor” utilizatorul trebuie să citească manualul cu instrucțiuni al producătorului mijlocului de transport!
- 21. ATENȚIE!** Nu lăsați copilul dvs. pe acest scaun de protecție pentru o perioadă mai îndelungată de timp. În timpul călătoriilor mai lungi, faceți mai multe pauze și scoateți copilul din scaunul de protecție.
- 22. ATENȚIE!** A nu se folosi dacă copilul nu a împlinit vârsta de 15 luni și dacă are înălțime mai mică de 76 cm.
- 23. ATENȚIE!** Este importantă asigurarea utilizării centurii de deasupra șoldurilor la un nivel inferior, jos, astfel încât pelvisul să fie bine strâns.
- 24. ATENȚIE!** Ilustrațiile de pe pagina de titlu și din cadrul instrucțiunilor sunt exemple și ar putea diferi de produsul real.

## ECE R129/03

### INSTRUCIUNI DE SPALARE

- Scaunul auto poate fi curatat cu apa caldă și săpun. Nu utilizați agenți de curățare agresivi, precum materiale abrazive sau diluanți.
- Husa trebuie spălată manual la o temperatură maximă de 30°C. Nu se recomandă uscarea în uscător de rufe. Lăsați husa să se usuce în mod natural.
- Componentele din plastic pot fi curățate cu ajutorul unei carpe umede. Nu utilizați materiale abrazive.
- Niciodată nu aplicați unsoare sau solvent pe orice piesă a scaunului.

### TIPUL CURELELOR AUTORIZATE, CARE TREBUIE SA DETINETI IN AUTOVEHICUL:

- A** – Centura de siguranță a mașinii – Centură pe diagonală
- B** – Centura de siguranță a mașinii – Centura deasupra coapselor
- C** – ISOFIX Puncte de fixare
- D** – Punct pentru fixarea benzii superioare la portbagajul automobilului

Scaunul dvs. de siguranță poate fi instalat cu ajutorul ISOFIX Puncte de fixare și bandă superioară, dacă este orientat în direcția de deplasare!

**(?)** Posibilitate de instalare, dar podeaua din fruntea locului de montat trebuie să fie egală, să nu fie ridicată, locul de montare trebuie să fie dotat cu puncte de fixare ISOFIX!

### NU POATE FI UTILIZAT PE SCAUNE CU CENTURI DE SIGURANTA IN 2 PUNCTE !

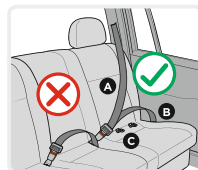
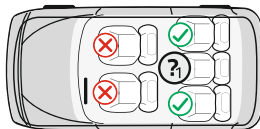



## Caracteristici imagine A

1. Suport de cap
2. Spătar
3. Deschideri pentru centurile de umăr
4. Centuri
5. Protecție curele de umăr
6. Pernuțe pentru bebeluș
7. Catarama
8. Protecție catarama

9. Suport
10. Curea pentru reglarea lungimii centurilor
11. Buton de reglare (Capacul butonului de reglare)
12. Mâner pentru reglarea suportului de cap
13. Curea pentru conectarea protecțiilor
14. Buton pentru eliberarea sistemului ISOFIX
15. Mecanisme de prindere ISOFIX (vârfuri)
16. Banda superioară
17. Ghidaje ISOFIX

## Setarea lungimii centurilor.

1. Eliberarea centurilor: Apăsați butonul pentru setarea centurilor „11” (Imagine 1), totodată trageți cele două curele de umăr „4 „ (Imagine 2) Notă: Nu trageți protecțiile curelelor.
2. Strângerea centurilor: Așezați copilul în scaun, închideți cele două centuri în catarama centrală, trageți banda din mijlocul scaunului. Imagine 6;7

## Închiderea centurii.

1. Conectați cele două elemente metalice de la capătul centurii (Imagine 3), introduceți-le în catarama centrală (Imagine 4) până la auzirea unui sunet de înclichetare.
2. Verificați dacă centura este blocată, trăgând în sus cele două curele de umăr.
3. Pentru a elibera centurile, apăsați butonul roșu de pe catarama centrală. (Imagine 5)

## Îndepărtarea tapițeriei.

1. Demontare – trageți în sus suportul de cap, desfaceți partea superioară a tapițeriei. Îndepărtați perna, protectoarele centurilor și centurile însăși (Imagine 8). Îndepărtați perna scaunului. Tapițeria principală a scaunului este îndepărtată după desfacerea sa din spate și tragerea.
2. Montarea tapițeriei: Pentru montarea tapițeriei vă rugăm a repeta pasurile menționate mai sus în ordine inversă.

## Reglarea suportului de cap și a înălțimii curelelor de umăr.

Suportul de cap poate fi reglat în 10 poziții diferite. Reglarea înălțimii curelelor de umăr (în 3 poziții) este realizată prin schimbarea pozițiilor acestora, eliberându-le din catarama din spate. Trageți mânerul de reglare (13) (Imagine 8), mutați suportul la poziția dorită în sus sau în jos în funcție de înălțimea copilului dvs. La eliberarea mânerului trebuie să auziți un sunet de înclichetare, care semnalizează blocarea suportului. Vă rugăm a vă asigura că suportul este așezat corect în jurul capului copilului. (Imagine 9). Poziția centurilor trebuie să fie la nivelul sau un pic deasupra nivelului umerilor copilului. Asigurați-vă că centurile se potrivesc corect pe umerii copilului. Suportul de cap al scaunului de siguranță trebuie reglat în așa fel încât să asigure o distanță de aproximativ 2 degete între umărul copilului și marginea inferioară a suportului de cap. (Imagine 10)

**Instalare după 15 luni /76-105/ cu greutate de până la 24 kg (I-Size Universal ISOFIX) ISOFIX vârfuri + banda superioară**

Instalarea scaunului cu vârfuri ISOFIX

**IMPORTANT:** În primul rând, verificați dacă automobilul este dotat cu 2 cârlige metalice ISOFIX de fixare la punctul comun al scaunului și spătarului automobilului sub tapițerie.

**NOTĂ:** La utilizarea sistemului ISOFIX, bucele de ghidare ISOFIX (17) pot fi introduse în cârligele ISOFIX ale automobilului (Imagine 11). Cârligele ISOFIX de la cele două capete ale scaunului trec prin bucele de ghidare.

**Pașul 1.** Apăsați butonul pentru eliberarea sistemului ISOFIX pentru scoaterea mecanismelor de prindere până la auzirea unui sunet de înclichetare (Imagine 12). Glisați șinele la cea mai lungă poziție.

**Pașul 2.** Așezați scaunul auto pentru copii pe scaunul automobilului. Apăsați mecanismele ISOFIX de prindere direct pe cârligele metalice ale automobilului până la auzirea sunetului de înclichetare (Imagine 13). Asigurați-vă că ați auzit înclichetarea, indicatorul de blocare ISOFIX luminează în VERDE (Imagine 14).

**Pașul 3.** Apăsați puternic scaunul pentru copii spre spătarul automobilului (Imagine 15). Prin această mutare sistemul ISOFIX va fixa scaunul pentru copii la spătarul scaunului și veți auzi sunet de înclichetare. Asigurați-vă că scaunul pentru copii este bine fixat spătarului scaunului automobilului. Verificați din nou butonul pentru eliberarea sistemului ISOFIX, asigurați-vă că indicatorul de blocare luminează în VERDE.

**Pașul 4.** Prindeți scaunul pentru copii, verificați dacă este bine fixat sau se mișcă (Imagine 15). Dacă scaunul se mișcă și dispozitivele de prindere ISOFIX sunt scoase, repetați pasurile menționate mai sus și instalați din nou.

## Montarea benzii superioare

Introduceți banda superioară prin suportul de cap al automobilului. Agățați cârligul scaunului pentru copii la cârligul automobilului. Trageți cureaua cârligului pentru a o strânge. Dacă cârligul de prindere superioară este strâns corect, la celălalt capăt al butonului de eliberare va vedea marcaj verde. Vă rugăm să verificați ! (Imagini 16/17)

## Montare /100-150/ cm (I-Size scaun de ridicare)

### Modalitate de montare

În intervalul de înălțime 100-150 cm scaunul auto pentru copii poate fi montat în următoarele 3 modalități:

1. Cu centură de siguranță pentru adulți + vârfuri ISOFIX + banda superioară
2. Cu centură de siguranță pentru adulți + banda superioară
3. Doar cu centură de siguranță pentru adulți.

Dacă alegeți modalitatea de montare numărul 1 sau 2, vă rugăm mai întâi să parcurgeți pasurile, menționate în secțiunea „Montarea scaunului pentru copii cu vârfuri ISOFIX” și secțiunea „Montare banda superioară”, apoi parcurgeți la acțiunile descrise mai jos în secțiunea „Traseul centurii de siguranță pentru adulți”.

### Traseul centurii de siguranță pentru adulți

**Traseul centurii de siguranță pentru adulți, montare în direcția deplasării, pentru copii cu înălțime de 100-125 cm.** Așezați centura de siguranță în modul arătat (Imagine 21) și închideți până la auzirea sunetului de înclichetare. Trageți centura de siguranță pentru a vă asigura că încuietorea este închisă corect, iar centura nu este răsucită.

**Traseul centurii de siguranță pentru adulți, montare în direcția deplasării, pentru copii cu înălțime de 125-150 cm.** Așezați centura de siguranță în modul arătat (Imagine 22) și închideți până la auzirea sunetului de înclichetare. Trageți centura de siguranță pentru a vă asigura că încuietorea este închisă corect, iar centura nu este răsucită.

### Eliberați sistemul ISOFIX

Sprrijiniți și apăsați scaunul de siguranță cu genunchii și mențineți în această poziție (Imagine 18). Apăsați butonul de eliberare și trageți în spate pentru a elibera conectorul ISOFIX (Imagine 19/20). Strângeți ghidajele de agățare ISOFIX, păstrați-le în condiții corespunzătoare. **ATENȚIE! Orice defectare a mecanismului ISOFIX datorată eliberării necorespunzătoare nu este obiectul garanției ! Nu forțați mecanismul dacă nu se poate elibera cu ușurință ! Mai întâi împingeți scaunul spre interior !!! Evitați defectarea pieselor !**

# WAŻNE! PROSIMY PRZECZYTAĆ UWAŻNIE I ZACHOWAĆ INSTRUKCJE, ABY MÓC Z NIEJ KORZYSTAĆ W PRZYSZŁOŚCI!

Instrukcję użytkowania należy przechowywać przez cały okres użytkowania uniwersalnego fotelika dziecięcego!

1. Jest to zaawansowany fotelik dziecięcy i-Size (76-105 cm). Jest homologowany zgodnie z regulaminem nr 129 do użytku na miejscach siedzących zgodnych z i-Size w pojeździe, zgodnie z zaleceniami producentów pojazdu w instrukcji obsługi pojazdu.

W razie wątpliwości skonsultuj się z producentem lub sprzedawcą zaawansowanego fotelika dla dzieci.

Jest to podnoszone siedzisko zaawansowanego systemu fotelików dziecięcych i-Size (100-150 cm). Jest on homologowany zgodnie z regulaminem nr 129 do użytku głównie w „miejscach siedzących i-Size”, jak określono przez producentów pojazdu w instrukcji obsługi. W razie wątpliwości skonsultuj się z producentem lub sprzedawcą zaawansowanego fotelika dla dzieci.

2. Można oczekiwać, że pod względem montażu system będzie zgodny, jeśli producent określił w instrukcji obsługi pojazdu, że nadaje się on do montażu zaawansowanego fotelika dziecięcego I-Size z tej grupy wiekowej.

3. Ten fotelik dziecięcy został sklasyfikowany jako I-Size na warunkach bardziej rygorystycznych niż te stosowane w poprzednich modelach, którym nie towarzyszy niniejszą notatką.

4. Właściwe tylko wtedy, gdy homologowane pojazdy są wyposażone w biodrowe/trzypunktowe/statyczne/z związaniem pasy bezpieczeństwa homologowane zgodnie z regulaminem EKG ONZ nr 16 lub innymi równoważnymi normami. Zaprojektowany dla wszystkich miejsc siedzących I-Size w pojeździe, określony i zatwierdzony zgodnie z regulaminami EKG ONZ nr 14 lub 145 i 16.

**Prosimy o uważne zapoznanie się z instrukcją, ponieważ niewłaściwa instalacja może spowodować poważne obrażenia, za które producent nie ponosi odpowiedzialności. Ten fotelik samochodowy jest zatwierdzony do użytku z następującymi metodami instalacji:**

**MONTAŻ W KIERUNKU RUCHU: ECE R129/03 I-Size zaawansowanego systemu zabezpieczenia dzieci w kierunku ruchu 76-105 cm i wadze dziecka  $\leq 24$  kg., z ISOFIX i górnym paskiem;**

**MONTAŻ W KIERUNEK RUCHU: ECE R129 / 03 I-Size zaawansowanego systemu zabezpieczenia dzieci z podnoszonym siedziskiem w kierunku jazdy 100-150 cm, z pasem bezpieczeństwa dla dorosłych i akcesoriami (ISOFIX + górny pasek lub tylko górny pasek) lub z pasem bezpieczeństwa tylko dla dorosłych.**

## Ważne instrukcje bezpieczeństwa!

1. **UWAGA!** Sztuczne plastikowe części i części systemu zabezpieczenia dla dzieci muszą być umieszczone i zamontowane w taki sposób, aby podczas normalnego działania pojazdu nie mogły zostać zablokowane przez przesuwane siedzenie lub drzwi pojazdu.

2. **UWAGA!** Wszystkie pasy bezpieczeństwa mocujące system przytrzymujący do pojazdu muszą być napięte, wszystkie pasy bezpieczeństwa trzymające dziecko muszą być dopasowane do ciała dziecka. Nie wolno dopuścić do skręcania pasów.

3. **UWAGA!** Urządzenie należy wymienić, gdy podczas wypadku zostało poddane dużemu obciążeniu.

4. **UWAGA!** Wprowadzanie zmian lub uzupełnień do urządzenia bez zgody organu udzielającego homologacji typu jest niebezpieczne. Istnieje niebezpieczeństwo nieprawidłowego przestrzegania instrukcji montażu dostarczonych przez producenta fotelika.

5. **UWAGA!** Ścisłe przestrzegaj instrukcji instalacji. Niezastosowanie się do tego może spowodować obrażenia dziecka!

6. **UWAGA!** Nie pozostawiaj dziecka bez opieki w urządzeniu zabezpieczającym!

7. **UWAGA!** Odpowiednio zabezpieczaj bagaż lub inne przedmioty, które mogą spowodować obrażenia w przypadku kolizji!

8. **UWAGA!** Nie używaj fotelika bez osłony!

9. **UWAGA!** Nie wymieniaj pokrowca na inny niż zalecany przez producenta, ponieważ pokrowiec jest integralną częścią fotelika!

10. **UWAGA!** Nie używaj innych punktów kontaktowych niż te opisane w instrukcji i oznaczone na foteliku dziecięcym.

11. **UWAGA!** Jeśli urządzenie zabezpieczające dla dzieci oferuje alternatywny punkt kontaktu i uważasz, że korzystanie z tej alternatywnej drogi nie jest satysfakcjonujące, skontaktuj się z producentem urządzenia zabezpieczającego dla dzieci.

**12. UWAGA!** Zamontuj fotelik dziecięcy na siedzeniach pojazdu sklasyfikowanych jako I-Size w instrukcji obsługi pojazdu, używając głównej trasy pasa.

**13. UWAGA!** Jeśli fotelik samochodowy nie jest wyposażony w pokrowiec tekstylny, trzymaj go z dala od światła słonecznego, ponieważ może być zbyt gorący dla skóry dziecka!

**14. UWAGA!** Nie używaj fotelika samochodowego dla dzieci w przypadku sprzączką. Nie jest przeznaczony do użytku domowego i powinien być używany wyłącznie w pojeździe!

**15. UWAGA!** Przed regulacją jakiegokolwiek ruchomej lub regulowanej części fotelika, musisz wyjąć dziecko z fotelika

**16. UWAGA!** Okresowo sprawdzaj pasy na zużycie, zwracając szczególną uwagę na punkty mocowania, osłony i urządzenia regulacyjne!

**17. UWAGA!** Nie pozostawiaj sprzączki częściowo zamkniętej, musi być ona zablokowana, gdy wszystkie części są zapięte. W sytuacji awaryjnej musisz mieć możliwość natychmiastowego wyjęcia dziecka z fotelika. Twoje dziecko powinno być nauczone, aby nigdy nie bawić się sprzączką.

**18. UWAGA!** Przechowuj fotelik dziecięcy w bezpiecznym miejscu i poza zasięgiem dzieci, gdy nie jest używany. Unikaj umieszczania ciężkich przedmiotów na foteliku. Nie dopuść do kontaktu fotelika samochodowego z substancjami żrącymi, takimi jak kwas akumulatorowy.

**19. UWAGA!** Skontaktuj się z producentem fotelika dla dzieci w przypadku zauważenia nieprawidłowego położenia klamry pasa bezpieczeństwa dla dorosłych w stosunku do głównych punktów styku fotelika dla dzieci.

**20. UWAGA!** W przypadku „Zaawansowanego systemu bezpieczeństwa dzieci i-Size” użytkownik musi zapoznać się z instrukcją obsługi producenta pojazdu!

**21. UWAGA!** Nie zostawiaj dziecka w tym foteliku na długi czas. Podczas długich podróży rób więcej przerw i wyjmuj dziecko z fotelika.

**22. UWAGA!** Nie stosować przed ukończeniem przez dziecko 15 miesiąca życia i osiągnięciem wzrostu 76 cm.

**23. UWAGA!** Ważne jest, aby pas udowy był założony nisko, tak aby miednica była mocno uchwycona

**24. UWAGA!** Ilustracje na stronie tytułowej i wewnątrz instrukcji są przykładami i mogą różnić się od rzeczywistego produktu.

## ECE R129/03

### INSTRUKCJE DOTYCZĄCE PRANIA

1. Krzeselko samochodowe może być czyszczone ciepłą wodą i mydłem. Nie korzystaj ze zbyt mocnych preparatów do czyszczenia, takich jak środki ściernie lub rozpuszczalniki.

2. Tapicerkę należy prać ręcznie przy maksymalnej temperaturze 30°C. Nie wkładać do suszarki. Pozostawić, aby wyschła w sposób naturalny.

3. Części plastikowe mogą być czyszczone za pomocą wilgotnej ścierki. Nie korzystaj z materiałów ściernych.

4. Nigdy nie stosować smaru lub rozpuszczalnika na jakiegokolwiek części fotelika.

### RODZAJ ZATWIERDZONYCH PASKÓW, JAKIE NALEŻY MIEĆ W SAMOCHODZIE

**A** - Samochodowy pas bezpieczeństwa - ukośny pas

**B** - Samochodowy pas bezpieczeństwa – pas biodrowy

**C** - ISOFIX Punkty zakotwiczenia

**D** - Punkt mocowania na górny pasek w bagażniku samochodu

Twój fotelik można zamontować za pomocą punktów mocowania ISOFIX i górnego paska, gdy jest ustawiony w kierunku jazdy!

**?** Możliwość montażu, ale podłoga w przedniej części przed miejscem montażu musi być równa i niepodniesiona, miejsce montażu musi być wyposażone w punkty mocowania ISOFIX!

**NIE MOŻNA KORZYSTAĆ NA SIEDZENIACH Z 2-PUNKTOWYCH PASÓW !**

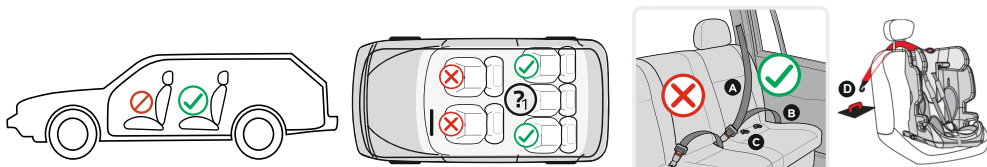

## Charakterystyki Zdjęcie A

1. Oparcie pod głowę
2. Oparcie pod plecy
3. Otwory na pasy ramienne
4. Pasy
5. Ochraniacze na pasy ramienne
6. Ochraniacze dla dziecka
7. Zapięcie
8. Ochraniacz na zapięcie
9. Podstawa
10. Pasek do regulacji długości pasów
11. Przycisk regulujący (Przykrywka na przycisk regulujący)
12. Uchwyt do regulacji oparcia pod głowę
13. Pas łączący ochraniacze
14. Przycisk zwalniający systemu ISOFIX
15. Zaczepy systemu ISOFIX
16. Górny pas
17. ISOFIX wkładka pilotująca

### Regulowanie długości pasów.

1. Poluzowanie pasów: Naciśnięcie przycisk do regulacji pasów "11" (Zdjęcie 1) i jednocześnie pociągnij obydwie pasy naramienne "4" (Zdjęcie 2) Uwaga: Nie ciągnij za ochraniacze na pasy.
2. Naciąganie pasów: Postaw dziecko w foteliku, zapnij obydwie pasy w centralnym zapięciu i pociągnij pas znajdujący się na środku siedziska. Zdjęcie 6;7

### Zapinanie pasów.

1. Połącz obydwie metalowe elementy na końcu paska (Zdjęcie 3) i umieść je w centralnej kłamrze (Zdjęcie 4), aż usłyszysz kliknięcie.
2. Sprawdź, czy pas jest zablokowany, pociągając pasy barkowe do góry.
3. Aby zwolnić pasy, naciśnij czerwony przycisk na środkowej kłamrze. (Zdjęcie 5)

### Zdejmowanie tapicerki.

1. Demontaż - podnieś zagłówek. Rozepnij górną część tapicerki. Usuń poduszkę, ochraniacze pasów i same pasy (Zdjęcie 8). Odłącz podkładkę siedziska. Główną tapicerkę krzesła się zdejmuje po rozpięciu jej z tyłu i wyciągnięciu.
2. Montaż tapicerki: Aby zamontować tapicerkę należy powtórzyć powyższe kroki w odwrotnej kolejności.

### Regulowanie wysokości zagłówka i pasów naramiennych.

Zagłówek można regulować w 10 różnych pozycjach. Regulacja wysokości pasów naramiennych (w 3 pozycjach) odbywa się poprzez przestawienie ich w inne położenie, odpinając je od sprzączki z tyłu. Pociągnij za uchwyt regulacyjny (13) (Zdjęcie 8), przesunij oparcie do żądanej pozycji w górę i w dół, w zależności od wzrostu dziecka. Zwolnij uchwyt i powinieneś usłyszeć kliknięcie, które jest sygnałem, że oparcie jest zablokowane. Upewnij się, że oparcie jest prawidłowo ułożone wokół głowy dziecka. (Zdjęcie 9). Pozycja pasów powinna znajdować się na poziomie lub nieco powyżej ramion dziecka. Upewnij się, że pasy dobrze przylegają do ramion dziecka. Zagłówek fotelika musi być wyregulowany tak, aby zapewnić odległość około 2 palców między ramieniem dziecka a dolną krawędzią zagłówka. (Zdjęcie 10)

**Montaż od 15 miesięcy / 76-105/ do 24 kg (I-Size Universal ISOFIX)  
Końcówki ISOFIX + górny pasek**

**Montaż fotelika za pomocą końcówek ISOFIX**

**WAŻNE:** Najpierw sprawdź, czy pojazd jest wyposażony w 2 metalowe haki ISOFIX do zamocowania w punkcie przecięcia siedzenia z oparciem pojazdu pod tapicerką.

**UWAGA:** Podczas korzystania z systemu ISOFIX, prowadnice ISOFIX (17) można włożyć do haków ISOFIX pojazdu (Zdjęcie 11). Haczyki ISOFIX na obu końcach siedziska przechodzą przez tuleje prowadzące.

**Krok 1.** Naciśnij przycisk zwalniający system ISOFIX, aby zwolnić zatrzaski, aż usłyszysz „kliknięcie” (Rysunek 12). Przesuń szyny do najdłuższej pozycji.



**Krok 2.** Umieść fotelik samochodowy na siedzeniu samochodowym. Naciśnij zatrzaski ISOFIX bezpośrednio na metalowych zaczepach samochodu, aż usłyszysz „kliknięcie” (Zdjęcie 13). Upewnij się, że słyszysz „kliknięcie”, a wskaźnik blokady ISOFIX jest ZIELONY (Zdjęcie 14).

**Krok 3.** Mocno dociśnij fotelik dziecięcy do oparcia siedzenia samochodowego (Zdjęcie 15). Podczas tego ruchu system ISOFIX dociska fotelik do oparcia siedzenia i usłyszysz dźwięk „kliknięcia”. Upewnij się, że fotelik dziecięcy jest mocno dociśnięty do oparcia siedzenia samochodowego. Sprawdź ponownie przycisk zwalniający ISOFIX i upewnij się, że wskaźnik blokady jest ZIELONY.

**Krok 4.** Chwyć fotelik i sprawdź, czy jest dobrze zamocowany lub kołysze się (zdjęcie 15). Jeśli fotelik kołysze się, a uchwyty ISOFIX zostaną usunięte, powtórz powyższe kroki i zainstaluj ponownie.

## Montaż górnego paska

Przełóż górny pasek przez zagłówek samochodu. Przymocuj hak fotelika do haka samochodu. Pociągnij pasek na haczyk, aby go zacisnąć. Jeśli górny hak zaczepowy jest prawidłowo dokręcony, na drugim końcu przycisku zwalniającego pojawi się zielony znak. Proszę sprawdzić! (Zdjęcia 16/17)

## Montaż / 100-150 / cm (podnoszone siedzisko I-Size)

### Sposób instalacji

W zakresie wysokości 100-150 cm fotelik można zamontować na 3 sposoby

1. Z pasem bezpieczeństwa dla dorosłych + końcówkami ISOFIX + górnym paskiem
2. Z pasem bezpieczeństwa dla dorosłych + górnym paskiem
3. Tylko z pasem bezpieczeństwa dla dorosłych

Jeśli korzystasz z mocowania nr 1 lub 2, najpierw wykonaj odpowiednie czynności opisane w rozdziale „Montaż fotelika za pomocą uchwytów ISOFIX” oraz w rozdziale „Montaż paska górnego”, a następnie wykonaj czynności opisane poniżej w rozdziale „Trasa pasów bezpieczeństwa dla dorosłych”.

## Trasa pasów bezpieczeństwa dla dorosłych

**Trasa pasa bezpieczeństwa dla dorosłych, mocowanie w kierunku jazdy na wzrost 100-125 cm.**

Zamocuj pas bezpieczeństwa, jak pokazano na (Zdjęcie 21) i zamocuj, aż usłyszysz „kliknięcie”. Wyciągnij pas bezpieczeństwa, aby upewnić się, że klamra jest prawidłowo zablokowana, a pas nie jest skręcony.

**Trasa pasa bezpieczeństwa dla dorosłych, mocowanie w kierunku jazdy na wzrost 125-150 cm.** Załóż

pas bezpieczeństwa jak pokazano na (Zdjęcie 22) i zapnij, aż usłyszysz „kliknięcie”. Wyciągnij pas bezpieczeństwa, aby upewnić się, że klamra jest prawidłowo zablokowana, a pas nie jest skręcony.

## Odblokowanie ISOFIX

Podprzyj i naciśnij fotelik kolanami i przytrzymaj (Zdjęcie 18). Naciśnij przycisk zwalniający i pociągnij do tyłu, aby zwolnić łącznik ISOFIX (Zdjęcie 19/20). Przechowuj prowadnice ISOFIX do zamocowania i przechowuj je prawidłowo. **UWAGA! Wszelkie uszkodzenia mechanizmu ISOFIX spowodowane nieprawidłowym odblokowaniem nie są objęte gwarancją! Nie używaj siły, jeśli nie chce się łatwo zwolnić! Najpierw wsuń siedzenie do środka !!! Unikaj uszkodzeń części!**

# IMPORTANT ! A LIRE ATTENTIVEMENT ET A CONSERVER POUR REFERENCE ULTERIEURE !

**Les instructions d'utilisation doivent être conservées pendant toute  
la durée de vie du système universel de sécurité pour enfants!**

1. Il s'agit d'un système de sécurité pour enfants i-Size avancé (76-105 cm). Il est approuvé conformément au règlement N° 129 pour une utilisation dans des positions assises « compatibles i-Size » dans un véhicule, comme spécifié par les constructeurs automobiles dans le manuel d'utilisation du véhicule.

En cas de doute, consultez le fabricant ou le revendeur du système de sécurité pour enfants avancé.

Il s'agit d'un système de sécurité pour enfants avancé à siège relevable i-Size (100-150 cm). Il est approuvé conformément au règlement N° 129 pour une utilisation principalement dans les « positions assises i-Size » comme spécifié par les constructeurs de véhicules dans le manuel d'utilisation du véhicule.

En cas de doute, consultez le fabricant ou le revendeur du système de sécurité pour enfants avancé.

2. On peut s'attendre à ce que, en termes d'installation, le système soit conforme si le constructeur a indiqué dans la notice d'utilisation du véhicule qu'il est adapté à l'installation d'un I-Size SASE (système avancé de sécurité POUR enfants) de cette tranche d'âge.

3. Ce système de sécurité pour enfants est classé I-Size dans des conditions plus strictes que celles appliquées aux modèles précédents non accompagnés de cette note.

4. Approprié uniquement si les véhicules homologués sont équipés de ceintures de sécurité sous-abdominales / à trois points / statiques / à enrouleur approuvées conformément au règlement CEE-ONU N° 16 (CEE – Commission économique pour l'Europe) ou à d'autres normes équivalentes. Conçu pour toutes les places assises I-Size dans le véhicule, définies et approuvées conformément aux règlements CEE-ONU N° 14 ou 145 et 16.

**Veillez lire attentivement les instructions, car une inappropriée installation peut causer des blessures graves, auquel cas le fabricant n'est pas responsable.**

**Ce siège auto est approuvé pour une utilisation avec les types de méthodes d'installation suivants :**

**INSTALLATION DANS LE SENS DU MOUVEMENT : ECE R129 / 03 I-Size SASE dans le sens du mouvement à partir d'une taille de 76-105 cm et poids de l'enfant  $\leq$ 24 kg., Avec ISOFIX et sangle supérieure ;**

**INSTALLATION DANS LE SENS DU MOUVEMENT : ECE R129 / 03 I-Size SASE avec siège élévateur dans le sens du mouvement à partir d'une taille de 100-150 cm, avec ceinture de sécurité adulte et accessoires (ISOFIX + ceinture supérieure ou ceinture supérieure uniquement) ou avec ceinture de sécurité uniquement pour adultes.**

## Consignes de sécurité importantes !

**1. ATTENTION !** Les pièces en plastique rigide et les pièces du système de sécurité pour enfants doivent être positionnées et installées de manière à ce que, lorsque le véhicule est en fonctionnement normal, elles ne puissent pas être coincées par un siège coulissant ou une porte de véhicule.

**2. ATTENTION !** Toutes les ceintures de sécurité qui fixent le système de sécurité au véhicule doivent être serrées, toutes les ceintures de sécurité retenant l'enfant doivent être ajustées au corps de l'enfant. La torsion des ceintures n'est pas autorisée.

**3. ATTENTION !** Le dispositif doit être remplacé lorsqu'il a été soumis à une charge importante lors d'un accident.

**4. ATTENTION !** Il est dangereux d'apporter des modifications ou des ajouts au dispositif sans l'approbation de l'autorité chargée de la réception par type. Il existe un risque de non-respect des instructions d'installation fournies par le fabricant du système de sécurité pour enfants.

**5. ATTENTION !** Suivez strictement les instructions d'installation. Le non-respect de cette consigne peut entraîner des blessures pour l'enfant !

**6. ATTENTION !** Ne laissez pas l'enfant sans surveillance dans le dispositif de sécurité !

**7. ATTENTION !** Fixez correctement les bagages ou autres objets pouvant causer des blessures en cas de collision !

**8. ATTENTION !** N'utilisez pas le système de sécurité pour enfants sans sa housse !

**9. ATTENTION !** Ne remplacez pas la housse du siège par autre chose que celle recommandée par le fabricant, car la housse fait partie intégrante du système de sécurité pour enfants !

**10. ATTENTION !** N'utilisez pas de point de contact autre que ceux décrits dans les instructions et marqués sur le système de sécurité pour enfants.

**11. ATTENTION !** Si le système de sécurité pour enfants offre un autre point de contact et que vous estimez que l'utilisation de cette voie alternative n'est pas satisfaisante, veuillez contacter le fabricant du système de retenue pour enfants.

**12. ATTENTION !** Installez le système de sécurité pour enfants aux sièges du véhicule classés comme I-Size dans le manuel du propriétaire du véhicule en utilisant le trajet d'origine de la ceinture.

**13. ATTENTION !** Si le siège auto n'est pas équipé d'une housse textile, gardez-le à l'abri du soleil, sinon il pourrait être trop chaud pour la peau des enfants !

**14. ATTENTION !** N'utilisez pas le siège auto à la maison. Il n'est pas conçu pour un usage domestique et ne doit être utilisé que dans le véhicule !

**15. ATTENTION !** Avant de régler une partie mobile ou réglable du siège enfant, vous devez retirer l'enfant du siège enfant.

**16. ATTENTION !** Contrôlez périodiquement les ceinture d'usure en portant une attention particulière aux points d'ancrage, aux protections et aux dispositifs de réglage !

**17. ATTENTION !** Ne laissez pas la boucle partiellement fermée, elle doit être verrouillée lorsque toutes les pièces sont engagées. Vous devez pouvoir retirer l'enfant du siège immédiatement en cas d'urgence. Il faut apprendre à votre enfant à ne jamais jouer avec la boucle.

**18. ATTENTION !** Gardez le siège pour enfant dans un endroit sûr et hors de portée des enfants lorsqu'il n'est pas utilisé. Évitez de placer des objets lourds sur le siège. Ne laissez pas votre siège auto entrer en contact avec des substances corrosives telles que l'acide de piles.

**19. ATTENTION !** Contactez le fabricant du système de sécurité pour enfants si vous remarquez une position inappropriée de la boucle de ceinture de sécurité pour adultes par rapport aux principaux points de contact du dispositif de sécurité pour enfants.

**20. ATTENTION !** Pour le « système de sécurité pour enfants avancé i-Size », l'utilisateur doit lire le manuel d'instructions du constructeur du véhicule !

**21. ATTENTION !** Ne laissez pas votre enfant dans ce siège de sécurité pendant une longue période. Pendant les longs trajets, faites plus de pauses et retirez l'enfant du siège de sécurité.

**22. ATTENTION !** Ne pas utiliser avant que l'enfant n'ait plus de 15 mois et n'ait atteint une taille de 76 cm.

**23. ATTENTION !** Il est important de s'assurer que la ceinture abdominale est utilisée en position basse afin que le bassin soit fermement supporté.

**24. ATTENTION !** Les photos sur la page principale et à l'intérieur du manuel sont indicatives et peuvent différer du produit réel.

## ECE R129/03

### INSTRUCTIONS DE LAVAGE

1. Le siège auto peut être nettoyé avec de l'eau tiède et du savon. Ne pas utiliser des produits de nettoyage agressifs, tels les abrasifs ou les dissolvants.
2. La housse du siège doit être lavée à la main à une température maximale de 30 ° C. Ne pas la mettre dans le sèche-linge. Laissez-la sécher naturellement.
3. Les pièces en plastique peuvent être nettoyées avec un chiffon humide. Ne pas utiliser des produits abrasifs.
4. N'utilisez jamais de graisse ou de solvant sur aucune partie du siège.

### TYPE DE CEINTURES AGRÉÉES QUE VOUS DEVEZ AVOIR DANS LA VOITURE

**A** – Ceinture de sécurité du véhicule – ceinture diagonale

**B** - Ceinture de sécurité du véhicule – ceinture sous-abdominale

**C** - ISOFIX points de fixation

**D** - Point de fixation de la ceinture supérieure dans le coffre de la voiture

Votre siège de sécurité peut être installé à l'aide des points de fixation ISOFIX et de la ceinture supérieure lorsqu'il est orienté dans le sens de la marche !



Possibilité d'installation, au sol devant le site d'installation doit être de niveau et non surélevé, le site d'installation doit être équipé de points de fixation ISOFIX !

### NE PAS UTILISER SUR DES SIÈGES AVEC DES CEINTURES A 2 POINTS DE FIXATION!

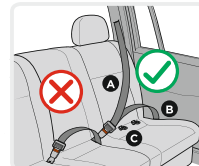
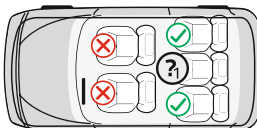

## Caractéristiques Photo A

1. Appuie-tête
2. Dossier
3. Ouvertures des ceintures d'épaule
4. Ceintures
5. Adoucisseur des ceintures d'épaule
6. Adoucisseurs pour le bébé
7. Boucle
8. Adoucisseur de la boucle

## 9. Base

10. Sangle pour ajuster la longueur des ceintures
11. Bouton de réglage (Couvercle du bouton de réglage)
12. Poignée de réglage de l'appui-tête
13. Courroie de raccordement des adoucisseurs
14. Bouton de déverrouillage du système ISOFIX
15. Mécanismes de fixation ISOFIX (bouts)
16. Ceinture supérieure
17. Guides ISOFIX

## Réglage de la longueur des ceintures

1. Relâchement des ceintures : Appuyez sur le bouton de réglage des ceintures « 11 » (Photo 1) et en même temps tirez sur les ceintures d'épaules « 4 » (Photo 2) Remarque : Ne tirez pas sur les adoucisseurs de ceinture.
2. Serrage des ceintures : Placez l'enfant dans le siège, attachez les deux ceintures de sécurité dans la boucle centrale et tirez la sangle au milieu du siège. Image 6;7

## Fixation de la ceinture.

1. Connectez les deux éléments métalliques au bout de la ceinture (Photo 3) et placez-les dans la boucle centrale (Photo 4) jusqu'à ce qu'un clic se fasse entendre.
2. Vérifiez que la ceinture est verrouillée en tirant les ceintures vers le haut.
3. Pour libérer les ceintures, appuyez sur le bouton rouge de la boucle centrale. (Photo 5)

## Retrait du rembourrage

1. Retrait - tirez l'appuie-tête vers le haut. Déboutonner la partie supérieure du rembourrage. Retirez le coussin, les adoucisseurs de ceinture et les ceintures elles-mêmes (Photo 8). Détachez le coussin de siège. Le rembourrage principal du siège est retiré après avoir déboutonné et tiré le dossier.
2. Pose du rembourrage : Pour poser le rembourrage, veuillez répéter les étapes ci-dessus dans l'ordre inverse.

## Réglage de l'appui-tête et de la hauteur des ceintures d'épaules.

L'appui-tête peut être réglé dans 10 positions différentes. Le réglage en hauteur des ceintures d'épaules (en 3 positions) se fait en les déplaçant dans une position différente, en les libérant de la boucle à l'arrière. Tirez sur la poignée de réglage (13) (Photo 8), déplacez l'appui-tête vers le haut et vers le bas selon la taille de votre enfant. Relâchez la poignée et vous devriez entendre un clic, qui signifie que l'appui-tête est verrouillé. Assurez-vous que l'appui-tête est placé correctement autour de la tête de l'enfant. (Photo 9). La position des ceintures doit être au niveau ou légèrement au-dessus des épaules de l'enfant. Assurez-vous que les ceintures sont bien ajustées sur les épaules de l'enfant. L'appuie-tête du siège de sécurité doit être réglé de manière à laisser une distance d'environ 2 doigts entre l'épaule de l'enfant et le bord inférieur de l'appuie-tête. (Photo 10)

**Installation à partir d'un âge de 15 mois /76-105/ jusqu'à 24 kg (I-Size Universal ISOFIX) ISOFIX embouts + ceinture supérieure**

Installation du siège avec des bouts ISOFIX

**IMPORTANT** : Vérifiez au préalable que le véhicule dispose de 2 crochets métalliques ISOFIX de fixation à l'intersection entre le siège et l'arrière du véhicule sous le rembourrage.

**REMARQUE** : Lors de l'utilisation du système ISOFIX, les bagues de guidage ISOFIX (17) peuvent être insérées dans les crochets ISOFIX du véhicule (Photo 11). Les crochets ISOFIX aux deux extrémités du siège passent à travers les bagues de guidage.

**Étape 1.** Appuyez sur le bouton de déverrouillage du système ISOFIX pour libérer les loquets jusqu'à ce qu'un « clic » se fasse entendre (Photo 12). Faites glisser les rails dans la position la plus longue.

**Étape 2.** Placez le siège auto sur le siège. Appuyez sur les loquets ISOFIX directement sur les crochets métalliques de la voiture jusqu'à ce qu'un « clic » se fasse entendre (Photo 13). Assurez-vous que vous entendez un "clic" et que l'indicateur de verrouillage ISOFIX affiche VERT (Photo 14).

**Étape 3.** Poussez fermement le siège pour enfant contre le dossier du siège auto (Photo 15). Pendant ce mouvement, le système ISOFIX serrera le siège auto au dossier du siège et entendra un "Clic". Assurez-vous que le siège auto est fermement appuyé contre le dossier du siège du véhicule. Vérifiez à nouveau le bouton de déverrouillage ISOFIX et assurez-vous que l'indicateur de verrouillage est VERT.

**Étape 4.** Saisissez le siège et vérifiez qu'il est bien fixé ou qu'il ne bascule pas (Photo 15). Si le siège bascule et que les fixateurs ISOFIX sont retirés, répétez les étapes ci-dessus et réinstallez.

## Installation de la ceinture supérieure

Passez la ceinture supérieure à travers l'appui-tête de la voiture. Attachez le crochet du siège au crochet de la voiture. Tirez la ceinture sur le crochet pour la serrer. Si le crochet de verrouillage supérieur est correctement serré, une marque verte apparaîtra à l'autre extrémité du bouton de déverrouillage. Veuillez contrôler (Photo 16/17)

## Installation/100-150/cm (I-Size siège élévateur)

### Mode d'installation

Dans la limite de la taille 100-150 cm, le siège auto peut être monté de 3 manières

1. Avec ceinture de sécurité adulte + embouts ISOFIX + sangle supérieure
2. Avec ceinture de sécurité adulte + sangle supérieure
3. Uniquement avec ceinture de sécurité adulte

Si vous utilisez l'installation numéro 1 ou 2, veuillez d'abord suivre les étapes pertinentes décrites dans la section « Installation du siège avec des embouts ISOFIX » et la section « Installation de la ceinture supérieure », puis procédez aux étapes décrites ci-dessous dans la section de ceinture de sécurité adulte'.

### Trajet de la ceinture de sécurité d'adultes

**Trajet de la ceinture de sécurité adulte, installation dans le sens de la marche pour une taille de 100-125 cm.** Montez la ceinture de sécurité comme indiqué sur (Photo 21) et attachez jusqu'à ce que vous entendiez un "clic". Tirez sur la ceinture de sécurité pour vous assurer que la boucle est correctement verrouillée et que la ceinture n'est pas tordue.

**Trajet de la ceinture de sécurité adulte, installation dans le sens de la marche pour une taille de 125-150 cm.** Attachez la ceinture de sécurité comme indiqué sur (Photo 22) et attachez jusqu'à ce que vous entendiez un "clic". Tirez sur la ceinture de sécurité pour vous assurer que la boucle est correctement verrouillée et que la ceinture n'est pas tordue.

### Déverrouillage d'ISOFIX

Soutenez et appuyez sur le siège avec vos genoux et maintenez (Photo 18). Appuyez sur le bouton de déverrouillage et tirez vers l'arrière pour libérer le connecteur ISOFIX (Photo 19/20). Enlevez les guides ISOFIX pour la fixation et rangez-les correctement. **ATTENTION! Tout dommage au mécanisme ISOFIX dû à un déverrouillage incorrect n'est pas couvert par la garantie ! Ne forcez pas le mécanisme s'il ne peut pas se déverrouiller facilement ! Poussez d'abord le siège vers l'intérieur !!! Évitez d'endommager les pièces !**

# IMPORTANTE! LEGGERE ATTENTAMENTE E CONSERVARE PER FUTURO RIFERIMENTO !

IT

**Il manuale di istruzioni deve essere conservato per tutta la vita utile del sistema versatile di sicurezza per i bambini!**

1. Questo è un sistema avanzato di ritenuta per i bambini (SARB) i-Size (76-105 cm). È approvato in conformità al Regolamento n. 129 relativo all'utilizzo di "i-Size compatibili" posti a sedere a bordo del veicolo, come indicato dai fabbricanti dei veicoli nel manuale dell'utente del veicolo.

In caso di dubbi consultare il produttore o il commerciante del sistema avanzato di ritenuta per i bambini.

Questo è un seggiolone alzante che rappresenta un sistema avanzato di ritenuta per i bambini i-Size (100-150 cm). È approvato in conformità al Regolamento n. 129 relativo all'utilizzo principalmente in "posizioni a sedere i-Size", come indicato dai fabbricanti dei veicoli nel manuale dell'utente del veicolo.

In caso di dubbi consultare il produttore o il commerciante del sistema avanzato di ritenuta per i bambini.

2. Si può aspettare che per quanto riguarda il montaggio, il sistema sia compatibile qualora il produttore abbia dichiarato nell'istruzione d'uso del veicolo che esso sia adatto per il montaggio di i-Size SARB del relativo gruppo d'età.

3. Tale sistema di ritenuta per bambini è classificato i-Size a condizioni più severe da quelle applicate per i modelli precedenti non dotati di questa nota.

4. Adatto solo se i veicoli approvati siano dotati di cinture di sicurezza a due punti/a tre punti/fisse/con retrattore approvate in conformità al Regolamento n. 16 della Commissione economica per l'Europa delle Nazioni Unite (UN/ECE) o ad altre norme ad esso equivalenti. Elaborato per tutti i posti a sedere i-Size al bordo del veicolo stabiliti e approvati ai sensi del Regolamento n. 14 o n. 145 e 16 della UN/ECE.

**Si prega di leggere attentamente le istruzioni perché il montaggio scorretto può causare grave ferita, in tale caso la responsabilità non è del produttore.**

**Questo seggiolino auto è approvato per l'utilizzo ai seguenti tipi di metodi di installazione:**

**INSTALLAZIONE IN SENSO DI MARCIA: ECE R129/03 I-Size SARB in senso di marcia per bambini da 76-105 cm e peso del bambino  $\leq 24$  kg, con ISOFIX e nastro Top Tether;**

**INSTALLAZIONE IN SENSO DI MARCIA: ECE R129/03 I-Size SARB alzatina in senso di marcia per bambini da 100-150 cm, con cintura di ritenuta per adulti e dispositivi supplementari (ISOFIX + nastro Top Tether oppure solo nastro Top Tether) oppure solo con cintura di sicurezza per adulti.**

## Istruzioni di sicurezza importanti!

1. **ATTENZIONE!** I componenti e le parti solidi in plastica del sistema di ritenuta per bambini devono essere posizionati e montati in modo tale che qualora il veicolo a motore sia in utilizzo normale, loro non rimangano intrappolati dal sedile scorrevole o dalla portiera del veicolo.

2. **ATTENZIONE!** Tutte le cinture che fissano il sistema di ritenuta al veicolo, devono stare a tensione, tutte le cinture che ritengono il bambino devono essere regolate secondo la corporatura del bambino. Di non ammettere l'avvolgimento delle cinture.

3. **ATTENZIONE!** Bisogna sostituire il dispositivo qualora in caso di incidente esso sia stato sottoposto di forte carico.

4. **ATTENZIONE!** È pericoloso modificare o aggiustare il dispositivo senza l'approvazione dell'organo responsabile per l'omologazione. Esiste rischio all'incorretta osservazione delle istruzioni di montaggio predisposte dal produttore del sistema di ritenuta per bambini.

5. **ATTENZIONE!** Osservare scrupolosamente le istruzioni di montaggio. La loro mancata osservazione può provocare ferimenti al bambino!

6. **ATTENZIONE!** Non lasciare il bambino senza sorveglianza nel dispositivo di ritenuta!

7. **ATTENZIONE!** Appoggiare opportunamente qualsiasi tipo di bagaglio o altri oggetti capaci di causare dei ferimenti in caso di urto!

8. **ATTENZIONE!** Non utilizzare il sistema di ritenuta per bambini senza la sua fodera!

9. **ATTENZIONE!** Non sostituire la fodera del seggiolino con un'altra diversa rispetto a quella indicata dal produttore, dato che la fodera costituisce parte integrante del sistema di ritenuta per bambini!

10. **ATTENZIONE!** Non utilizzare altro punto fisso di contatto dei supporti diversi da quelli riportati nelle istruzioni e segnalate sul sistema di ritenuta per bambini.



**11. ATTENZIONE!** Qualora il sistema di ritenuta per bambini offra un punto fisso di contatto alternativo e a Vostra discrezione l'utilizzo di tale percorso non sia soddisfacente, si prega di contattare il produttore del sistema di ritenuta per bambini.

**12. ATTENZIONE!** Installare il sistema di ritenuta per bambini ai posti da sedere al bordo del veicolo categorizzate come posti I-Size nel manuale del proprietario del veicolo, utilizzando il percorso iniziale della cintura.

**13. ATTENZIONE!** Qualora il seggiolino auto non sia provvisto di fodera, tenerlo lontano dalla luce diretta del sole, in caso contrario può diventare troppo caldo per la pelle del bambino!

**14. ATTENZIONE!** Non utilizzare il seggiolino auto a casa. Esso non è progettato per uso domestico e deve essere utilizzato solo al bordo del veicolo!

**15. ATTENZIONE!** Prima di regolare qualsiasi parte mobile o regolabile del seggiolino, bisogna rimuovere il bambino dal seggiolino.

**16. ATTENZIONE!** Controllare periodicamente le cinture per usura facendo speciale attenzione ai punti di aggancio, alle protezioni e ai dispositivi di regolazione!

**17. ATTENZIONE!** Non lasciare la fibbia parzialmente chiusa, essa deve essere serrata quando tutte le parti sono impegnate. Dovete poter prendere subito il bambino dal seggiolino in caso di emergenza. Il Vostro bambino deve essere istruito a non giocare mai con la fibbia.

**18. ATTENZIONE!** Conservare il seggiolino a luogo sicuro e fuori dalla portata dei bambini quando non è in uso. Evitare di mettere sopra degli oggetti pesanti. Non permettere il contatto al Vostro seggiolino con sostanze corrosive tra quali, per esempio, è l'acido delle batterie.

**19. ATTENZIONE!** Contattare il produttore del sistema di ritenuta per bambini se si nota una posizione impropria della serratura della cintura di ritenzione per gli adulti per quanto riguarda i principali punti fissi di contatto con il sistema di ritenuta per bambini.

**20. ATTENZIONE!** Per "I-Size sistema avanzato di ritenuta per i bambini" l'utente deve leggere il manuale delle istruzioni del produttore del veicolo!

**21. ATTENZIONE!** Non lasciare il Vostro bambino nel seggiolino di ritenzione per un periodo lungo di tempo. Durante i viaggi lunghi fare più pause e far uscire il bambino dal seggiolino di ritenuta.

**22. ATTENZIONE!** Di non utilizzare prima che l'età del bambino superi 15 mesi e prima che abbia raggiunto l'altezza di 76 cm.

**23. ATTENZIONE!** È importante provvedere all'utilizzo dello spartigambe giù in basso in modo tale da tenere il bacino saldamente afferrato.

**24. ATTENZIONE!** Le immagini sul frontespizio e dentro le istruzioni sono illustrative e possono differire dal prodotto effettivo.

## ECE R129/03

### ISTRUZIONI PER IL LAVAGGIO

1. Il seggiolino auto può essere pulito con acqua tiepida e sapone. Non utilizzare detersivi aggressivi, come abrasivi o solventi.

2. Il rivestimento del seggiolino deve essere lavato a mano ad una temperatura massima di 30° C. Non metterlo in asciugatrice. Lasciare asciugare naturalmente.

3. Le parti in plastica possono essere pulite con un panno umido. Non usare prodotti abrasivi.

4. Non utilizzare mai lubrificante e solvente su nessuna parte del seggiolino.

### TIPO DI CINTURE GRADITE CHE DOVETE AVERE NEL AUTOMOBILE

**A** - Cintura di sicurezza dell'auto - Cintura diagonale

**B** - Cintura di sicurezza dell'auto - Cintura addominale

**C** - ISOFIX Punti di fissaggio.

**D** - Punto di aggancio/sgancio del nastro Top Tether al portabagagli dell'auto

Il Vostro seggiolino di ritenuta può essere installato per mezzo di ISOFIX Punti di fissaggio e nastro Top Tether qualora sia orientato in senso di marcia!



Possibilità di installazione, ma il pavimento nella parte frontale del posto di montaggio deve essere piano e non rialzato, il posto di montaggio deve essere dotato di punti di fissaggio ISOFIX!

### NON UTILIZZARE SU DELLE SEDIE CON CINTURE DI SICUREZZA A 2 PUNTI DI FISSAGGIO!

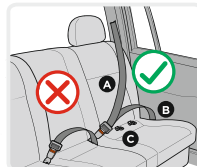
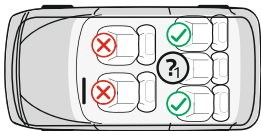

## Caratteristiche

### Foto A

- |                                |   |
|--------------------------------|---|
| 1. Cuscino poggiatesta         | 9. Base   |
| 2. Schienale                   | 10. Nastro di regolazione delle cinture                         |
| 3. Fori per gli spillacci      | 11. Pulsante di regolazione (tappo del pulsante di regolazione) |
| 4. Cinture del seggiolino      | 12. Manopola di regolazione del poggiatesta                     |
| 5. Guscio degli spillacci      | 13. Cintura di collegamento dei gusci                           |
| 6. Guscio per bebè             | 14. Pulsante di aggancio/sgancio del Sistema ISOFIX             |
| 7. Fibbia spartigambe          | 15. Connettori ISOFIX (estremità)                               |
| 8. Imbottitura del spartigambe | 16. Nastro Top Tether   |
|                                | 17. ISOFIX Guide  |

### Regolazione della lunghezza delle cinture.

1. Allentamento degli spillacci: Premere il pulsante di regolazione delle cinture „11” (Immagine 1) e contemporaneamente tirare a sé i due spillacci „4 „ (Immagine 2) Nota: Non tirare i gusci degli spillacci.
2. Restrizione degli spillacci: Mettere il bambino nel seggiolino, serrare i due spillacci nella fibbia spartigambe e tirare il nastro nella parte centrale del sedile del seggiolino. Immagine 6;7

### Serratura degli spillacci.

1. Unire i due elementi metallici delle estremità degli spillacci (Immagine 3) e inserirli nella fibbia spartigambe centrale (Immagine 4) fino a sentire un click.
2. Controllare se la cintura sia serrata tirando gli spillacci verso l'alto.
3. Per liberare gli spillacci, premere il pulsante rosso della fibbia spartigambe centrale. (Immagine 5)

### Rimozione della fodera.

1. Smontaggio - tirare verso l'alto il poggiatesta. Sganciare la parte superiore della fodera. Rimuovere il cuscino, i gusci per gli spillacci del seggiolino e gli stessi spillacci del seggiolino (Immagine 8). Rimuovere il guscio del sedile del seggiolino. La fodera principale del seggiolino si può rimuovere sganciandola prima dallo schienale e tirandola.
2. Montaggio della fodera: Per montare la fodera, si prega di ripetere i passi di sopra in ordine inverso.

### Regolazione del cuscino poggiatesta e dell'altezza degli spillacci.

Il cuscino poggiatesta può essere regolato in 10 diverse posizioni. La regolazione dell'altezza degli spillacci (in 3 posizioni) viene effettuata, spostandoli a diversa posizione sganciandoli dalla fibbia al retro dello schienale. Tirare la manopola di regolazione (13) (Immagine 8), muovere lo schienale fino alla posizione desiderata verso l'alto e verso il basso secondo l'altezza del Vostro bambino. Lasciare la manopola e aspettare il suono click che rappresenta il segnale del bloccaggio dello. Si prega di assicurarsi che lo schienale sia posizionato correttamente attorno alla testa del bambino. (Immagine 9). La posizione delle cinture deve essere al livello o un poco sopra le spalle del bambino. Assicurarsi che gli spillacci si appoggino in modo corretto sulle spalle del bambino. Il cuscino poggiatesta del seggiolino di ritenuta deve essere regolato in modo tale da garantire una distanza di circa 3 cm tra la spalla del bambino e il bordo inferiore del cuscino poggiatesta. (Immagine 10)

**Montaggio dall'età di 15 mesi /76-105/ fino a 24 kg (I-Size Universal ISOFIX)  
Connettori ISOFIX + nastro top tether**

**Montaggio del seggiolino per mezzo di connettori ISOFIX**

**IMPORTANTE:** Controllare prima se l'auto sia provvisto di 2 ganci metallici ISOFIX per l'aggancio nel punto incrociato tra il sedile e lo schienale dell'auto sotto la fodera.

**NOTA:** Quando si utilizza il Sistema ISOFIX, le bussole guida ISOFIX (17) possono essere inserite nei ganci ISOFIX dell'auto (immagine 11). I ganci ISOFIX ai due lati del seggiolino passano per le bussole guida.

**Passo 1.** Premere il pulsante di sgancio del Sistema ISOFIX per far uscire i meccanismi di aggancio fino al sentire di uno *Click* (Immagine 12). Far scorrere le barre fino all'allungamento massimale.

**Passo 2.** Posizionare il seggiolino auto sul sedile dell'auto. Premere i meccanismi ISOFIX di aggancio direttamente sui ganci metallici dell'auto fino al sentire di uno *Click* (Immagine 13). Assicurarsi di aver sentito il *Click* e che l'indicatore di serratura dell'ISOFIX indichi VERDE (Immagine 14).

**Passo 3.** Premere saldamente il seggiolino auto per bambini allo schienale del sedile dell'auto (Immagine 15). Durante questo spostamento il sistema ISOFIX stringere il seggiolino auto verso lo schienale del sedile e si sentirà un suono *Click*. Assicurarsi che il seggiolino sia stabilmente pressato allo schienale del sedile dell'auto. Controllare di nuovo il pulsante di sgancio dell'ISOFIX e assicurarsi che l'indicazione di serratura indichi VERDE.

**Passo 4.** Tenere il seggiolino e controllare se sia stabilmente fissato o si inclini (Immagine 15). Qualora il seggiolino venga inclinato e i dispositivi di fissaggio ISOFIX vengano inseriti, ripetere i passi di sopra e installare di nuovo.

## Montaggio del nastro superiore

Far passare il nastro superiore attraverso il cuscino poggiatesta dell'auto. Agganciare l'attacco del seggiolino all'attacco dell'auto. Tirare la cintura dell'attacco per restringerlo. Qualora l'attacco di aggancio superiore sia correttamente ristretto, all'altra estremità del pulsante di sgancio sarà visibile una marcatura verde. Si prega di controllare la funzione! (Immagini 16/17)

## Montaggio /100-150/cm (I-Size rialzo auto)

### Modalità di montaggio

Nell'intervallo della statura 100-150 cm il seggiolino auto può essere montato in 3 modi

1. Con cintura di ritenuta per adulti + connettori ISOFIX + nastro top tether
2. Con cintura di ritenuta per adulti + nastro top tether
3. Solo con cintura di ritenuta per adulti

Qualora si utilizza il montaggio di cui ai pp. 1 o 2, si prega di eseguire i relativi passi descritti nella Sezione *Montaggio del seggiolino con connettori ISOFIX* e nella sezione *Montaggio del nastro top tether*, dopodiché eseguire le azioni sotto descritte nella sezione *Percorso della cintura di ritenuta per adulti*.

### Percorso della cintura di ritenuta per adulti

#### **Percorso della cintura di ritenuta per adulti, montaggio in senso di marcia per statura di 100-125 cm.**

Mettere la cintura di ritenuta secondo il modo indicato su (Immagine 21) e serrare fino a sentire un *click*. Tirare la cintura di ritenuta per assicurarvi che la fibbia sia correttamente serrata e la cintura non sia avvolta.

#### **Percorso della cintura di ritenuta per adulti, montaggio in senso di marcia per la statura di 125-150 cm.**

Mettere la cintura di ritenuta secondo il modo indicato su (Immagine 22) e serrare fino a sentire un *click*. Tirare la cintura di ritenuta per assicurarvi che la fibbia sia correttamente serrata e la cintura non sia avvolta.

### Sgancio dell'ISOFIX

Appoggiare e premere il seggiolino di ritenuta tra le ginocchia e trattenere (Immagine 18). Premere il pulsante di sgancio e tirare indietro per sganciare il connettore ISOFIX (Immagine 19/20). Rimuovere le guide di aggancio dell'ISOFIX e conservarli in modo corretto. **ATTENZIONE! Ogni danneggiamento al meccanismo ISOFIX per causa di sgancio scorretto non è oggetto della garanzia! Non forzare il meccanismo se non vuole sganciarsi facilmente! Premere prima il seggiolino verso l'interno!!! Evitare di danneggiare le parti!**

# ΣΗΜΑΝΤΙΚΟ! ΔΙΑΒΑΤΕ ΠΡΟΣΕΚΤΙΚΑ ΤΙΣ ΟΔΗΓΙΕΣ ΚΑΙ ΦΥΛΑΞΤΕ ΤΕΣ ΓΙΑΤΙ ΜΠΟΡΕΙ ΝΑ ΤΙΣ ΧΡΕΙΑΣΤΕΙΤΕ ΣΤΟ ΜΕΛΛΟΝ!

**Οι οδηγίες χρήσης πρέπει να φυλάσσονται κατά την διάρκεια όλου του κύκλου ζωής του συστήματος ασφαλείας γενικής χρήσης για παιδιά.**

1. Αυτό είναι ένα εξελεγμένο σύστημα ασφαλείας παιδιών i-Size (76-105 εκ). Το ίδιο σύστημα εγκρίθηκε σύμφωνα με τον Κανόνα 129 για χρήση σε „i-Size συμβατά“ θέσεις για κάθισμα στο μεταφορικό μέσο, όπως αναφέρεται από τους κατασκευαστές μεταφορικών μέσων στο εγχειρίδιο χρήστη του μεταφορικού οχήματος. Σε περίπτωση αμφιβολιών συμβουλευτείτε τον κατασκευαστή ή τον έμπορο του εξελεγμένου συστήματος ασφαλείας παιδιών. Αυτό είναι ένα κάθισμα ανύψωσης και εξελεγμένο σύστημα ασφαλείας παιδιών i-Size (100-150 εκ). Το ίδιο εγκρίθηκε σύμφωνα με τον Κανόνα 129 για χρήση κυρίως σε „i-Size θέσεις για κάθισμα“, όπως αναφέρεται από τους κατασκευαστές των μεταφορικών οχημάτων στο εγχειρίδιο χρήστη του μεταφορικού οχήματος. Σε περίπτωση αμφιβολιών συμβουλευτείτε τον κατασκευαστή ή τον έμπορο του εξελεγμένου συστήματος ασφαλείας παιδιών.

2. Μπορεί να αναμένεται, ότι σε σχέση με την συναρμολόγηση, το σύστημα θα συμμορφώνεται, σε περίπτωση που ο κατασκευαστής έχει δηλώσει στις οδηγίες χρήσης του μεταφορικού οχήματος, ότι το μεταφορικό όχημα είναι κατάλληλο προκειμένου να συναρμολογηθεί I-Size εξελεγμένο σύστημα ασφαλείας παιδιών αυτής της ομάδας ηλικίας.

3. Αυτό το σύστημα ασφαλείας παιδιών κατατάσσεται ως I-Size υπό όρους, οι οποίοι είναι αυστηρότεροι από τους όρους που εφαρμόζονται για προηγούμενα σχέδια, που δεν συνοδεύονται από αυτό το σημείωμα.

4. Είναι κατάλληλο μόνο, εάν τα εγκεκριμένα μεταφορικά μέσα είναι εξοπλισμένα με ζώνες για πάνω από τους μηρούς / τριών σημείων / με μηχανισμό μαξέματος, που εγκρίθηκαν σύμφωνα με τον Κανόνα 16 της Οικονομικής Επιτροπής της Ευρώπης των Ηνωμένων Εθνών ή σύμφωνα με άλλα ισοδύναμα πρότυπα. Κατασκευάστηκε για όλες τις I-Size θέσεις για κάθισμα στο μεταφορικό μέσο, που προσδιορίστηκαν και εγκρίθηκαν σύμφωνα με Κανόνες της Οικονομικής Επιτροπής της Ευρώπης των Ηνωμένων Εθνών 14 ή 145 και 16.

**Παρακαλώ, διαβάστε αυτές τις οδηγίες προσεκτικά, επειδή η λανθασμένη εγκατάσταση μπορεί να προκαλέσει σοβαρό τραυματισμό, όπως στην προκειμένη περίπτωση ο κατασκευαστής δεν φέρει την ευθύνη.**

**Αυτό το κάθισμα αυτοκινήτου εγκρίθηκε προκειμένου να χρησιμοποιηθεί με τα ακόλουθα μοντέλα εγκατάστασης:**

**ΕΓΚΑΤΑΣΤΑΣΗ ΣΤΗΝ ΚΑΤΕΥΘΥΝΣΗ ΤΗΣ ΚΙΝΗΣΗΣ: ECE R129/03 I-Size εξελεγμένο σύστημα ασφαλείας παιδιών στην κατεύθυνση της κίνησης 76-105 εκ. και βάρος του παιδιού ≤24 κιλών, με ISOFIX και πάνω μάντας,**

**ΕΓΚΑΤΑΣΤΑΣΗ ΣΤΗΝ ΚΑΤΕΥΘΥΝΣΗ ΤΗΣ ΚΙΝΗΣΗΣ: ECE R129/03 I-Size εξελεγμένο σύστημα ασφαλείας παιδιών - κάθισμα ανύψωσης στην κατεύθυνση της κίνησης από 100-150 εκ., με ζώνη ασφαλείας για ενήλικους και συμπληρωματικά προσαρτήματα (ISOFIX + πάνω μάντας ή μόνο πάνω μάντας) ή μόνο με ζώνη ασφαλείας για ενήλικους.**

## Σημαντικές οδηγίες ασφαλείας!

**1. ΠΡΟΣΟΧΗ!** Τα σκληρά εξαρτήματα και πλαστικά μέρη του συστήματος ασφαλείας παιδιών πρέπει να τοποθετούνται και να συναρμολογούνται με τέτοιο τρόπο, που όταν το μεταφορικό μηχανοκίνητο όχημα εκμεταλλεύεται κανονικά, τα ίδια να μην μπορούν να πιαστούν από το συρόμενο κάθισμα ή από την πόρτα του μεταφορικού οχήματος.

**2. ΠΡΟΣΟΧΗ!** Όλες οι ζώνες, οι οποίες στηρίζουν το σύστημα ασφαλείας στο μεταφορικό μέσο, πρέπει να είναι τεντωμένες και όλες οι ζώνες, οι οποίοι συγκρατούν το παιδί πρέπει να ρυθμιστούν ανάλογα με το σώμα του παιδιού. Δεν πρέπει να επιτρέπεται τύλιγμα των ζωνών.

**3. ΠΡΟΣΟΧΗ!** Το προϊόν πρέπει να αντικατασταθεί, όταν σε περίπτωση ατυχήματος ήταν αντικείμενο έντονης καταπόνησης.

**4. ΠΡΟΣΟΧΗ!** Είναι επικίνδυνο να κάνετε αλλαγές ή προσθήκες του προϊόντος χωρίς την έγκριση του οργάνου έγκρισης του τύπου. Μπορεί να προκύψει κίνδυνος σε περίπτωση μη ακριβούς τήρησης των οδηγιών συναρμολόγησης, που παραχωρήθηκαν από τον κατασκευαστή του συστήματος ασφαλείας παιδιών.

- 5. ΠΡΟΣΟΧΗ!** Τηρήστε αυστηρά τις οδηγίες συναρμολόγησης. Η μη τήρησή τους μπορεί να οδηγήσει σε τραυματισμό του παιδιού!
- 6. ΠΡΟΣΟΧΗ!** Μην αφήνετε το παιδί χωρίς παρακολούθηση στο σύστημα ασφαλείας!
- 7. ΠΡΟΣΟΧΗ!** Στηρίζετε ανάλογα οποιοδήποτε αποσκευές ή άλλα αντικείμενα, που είναι σε θέση να προκαλέσουν τραυματισμούς σε περίπτωση σύγκρουσης!
- 8. ΠΡΟΣΟΧΗ!** Μη χρησιμοποιείτε το σύστημα ασφαλείας παιδιών χωρίς το κάλυμμα του!
- 9. ΠΡΟΣΟΧΗ!** Μη αντικαθιστάτε το κάλυμμα του καθίσματος με κανένα άλλο εκτός αυτού που συστήνεται από τον κατασκευαστή, επειδή το κάλυμμα αποτελεί αναπόσπαστο μέρος του συστήματος ασφαλείας παιδιών!
- 10. ΠΡΟΣΟΧΗ!** Μη χρησιμοποιείτε άλλο σημείο στήριξης για την δημιουργία επαφής εκτός αυτών που περιγράφονται στις οδηγίες και εκτός αυτών που σημειώθηκαν στο σύστημα ασφαλείας παιδιών.
- 11. ΠΡΟΣΟΧΗ!** Σε περίπτωση που το σύστημα ασφαλείας παιδιών προσφέρει εναλλακτικό σημείο στήριξης για την δημιουργία επαφής και εσείς κρίνετε, ότι η χρήση αυτής της εναλλακτικής διαδρομής δεν είναι ικανοποιητική, παρακαλούμε συνδεθείτε με τον κατασκευαστή του συστήματος ασφαλείας παιδιών.
- 12. ΠΡΟΣΟΧΗ!** Συναρμολογήστε το σύστημα ασφαλείας παιδιών στις θέσεις για κάθισμα στο μεταφορικό μέσο, που κατηγοριοποιήθηκαν ως I-Size στο εγχειρίδιο του ιδιοκτήτη του μεταφορικού οχήματος, χρησιμοποιώντας την αρχική διαδρομή της ζώνης.
- 13. ΠΡΟΣΟΧΗ!** Σε περίπτωση που το κάθισμα αυτοκινήτου δεν είναι εξοπλισμένο με υφασμάτινο κάλυμμα, κρατήστε το μακριά από την ηλιακή ακτινοβολία, επειδή στην αντίθετη περίπτωση μπορεί να γίνει υπερβολικά ζεστό για το παιδικό δέρμα.
- 14. ΠΡΟΣΟΧΗ!** Μη χρησιμοποιείτε το κάθισμα αυτοκινήτου στο στίπτι. Το ίδιο δεν σχεδιάστηκε για οικιακή χρήση και πρέπει να χρησιμοποιηθεί μόνο στο μεταφορικό μέσο!
- 15. ΠΡΟΣΟΧΗ!** Πριν ρυθμίσετε οποιοδήποτε κινούμενο ή ρυθμιζόμενο μέρος του παιδικού καθίσματος, πρέπει να βγάλετε το παιδί από το παιδικό κάθισμα.
- 16. ΠΡΟΣΟΧΗ!** Κατά περιόδους ελέγχετε τις ζώνες για φθορές, όπως δίνετε ιδιαίτερη προσοχή στα σημεία στήριξης, στις ασφάλειες και στα προσαρτήματα ρύθμισης!
- 17. ΠΡΟΣΟΧΗ!** Μην αφήνετε την πόρπη τμηματικά κλειστή. Η ίδια πρέπει να είναι ασφαλισμένη όταν όλα τα μέρη της συμμετέχουν σωστά στο κλείσιμο. Αμέσως πρέπει να μπορείτε να βγάλετε το παιδί από το κάθισμα σε περίπτωση που προκύψει επείγουσα κατάσταση. Το παιδί σας πρέπει να μάθει ποτέ να μη παίζει με την πόρπη.
- 18. ΠΡΟΣΟΧΗ!** Αποθηκεύστε το παιδικό κάθισμα σε ασφαλές σημείο χωρίς την πρόσβαση παιδιών, σε περίπτωση που δεν χρησιμοποιείται. Αποφεύγετε να τοποθετείτε βαριά αντικείμενα πάνω στο κάθισμα. Μην επιτρέψετε το δικό σας κάθισμα να έλθει σε επαφή με διαβρωτικές ουσίες όπως για παράδειγμα με οξύ από την μπαταρία.
- 19. ΠΡΟΣΟΧΗ!** Επικοινωνήστε με τον κατασκευαστή του συστήματος ασφαλείας παιδιών σε περίπτωση που παρατηρήσετε ακατάλληλη θέση του μηχανισμού κλεισίματος της ζώνης ασφαλείας για ενήλικους όσον αφορά τα βασικά σημεία στήριξης και επαφής του συστήματος ασφαλείας παιδιών.
- 20. ΠΡΟΣΟΧΗ!** Για „i-Size εξελιγμένο σύστημα ασφαλείας παιδιών“ ο χρήστης πρέπει να διαβάσει το εγχειρίδιο οδηγιών του κατασκευαστή του μεταφορικού οχήματος!
- 21. ΠΡΟΣΟΧΗ!** Μην αφήνετε το παιδί σας σ' αυτό το σύστημα ασφαλείας για μεγάλο χρονικό διάστημα. Κατά την διάρκεια μακρών ταξιδιών κάνετε περισσότερες στάσεις και βγάζετε το παιδί σας από το κάθισμα ασφαλείας.
- 22. ΠΡΟΣΟΧΗ!** Να μην χρησιμοποιείται πριν η ηλικία του παιδιού υπερβεί 15 μήνες και πριν έχει φτάσει ύψος 76 εκ.
- 23. ΠΡΟΣΟΧΗ!** Είναι σημαντικό να εξασφαλιστεί η χρήση της ζώνης για πάνω από τους μηρούς να είναι χαμηλά κάτω, με τρόπο που η λεκάνη να προσδένεται γερά.
- 24. ΠΡΟΣΟΧΗ!** Οι απεικονίσεις της αρχικής σελίδας και μέσα στις οδηγίες είναι ενδεικτικές και μπορεί να διαφέρουν από το πραγματικό προϊόν.

**ECE R129/03**

## **ΟΔΗΓΙΕΣ ΓΙΑ ΠΛΥΣΙΜΟ**

1. Το παιδικό κάθισμα αυτοκινήτου μπορεί να καθαρίζεται με χλιαρό νερό και σαπούνι. Μη χρησιμοποιείτε ισχυρά καθαριστικά, όπως λειαντικά ή διαλυτικά.
2. Η ταπετσαρία θα πρέπει να πλένεται στο χέρι σε μέγιστη θερμοκρασία 30 ° C. Μην την βάζετε στο στεγνωτήριο. Αφήστε την ταπετσαρία να στεγνώσει φυσικά.
3. Τα πλαστικά μέρη μπορούν να καθαρίζονται με την βοήθεια υγρού πανιού. Μη χρησιμοποιείτε λειαντικά.
4. Ποτέ μην χρησιμοποιείτε λιπαντικό και διαλυτικό σε οποιοδήποτε μέρος του καθίσματος.

## ΕΙΔΟΣ ΤΩΝ ΕΓΚΕΚΡΙΜΕΝΩΝ ΖΩΝΩΝ ΠΟΥ ΠΡΕΠΕΙ ΝΑ ΕΧΕΤΕ ΣΤΟ ΑΥΤΟΚΙΝΗΤΟ

- A** - Ζώνη ασφαλείας αυτοκινήτου - Διαγώνιος ιμάντας ;
- B** - Ζώνη ασφαλείας αυτοκινήτου - ζώνη υπογαστρίου
- C** - ISOFIX Σημεία σταθεροποίησης
- D** - Σημείο στήριξης του πάνω ιμάντα στο πορτμπαγκάζ του αυτοκινήτου.

Το δικό σας κάθισμα ασφαλείας μπορεί να συναρμολογηθεί με την βοήθεια ISOFIX σημείων στήριξης και πάνω ιμάντα, όταν είναι στην κατεύθυνση της κίνησης.



Δυνατότητα εγκατάστασης, όμως το πάτωμα στο πρόσθιο μέρος του σημείου συναρμολόγησης πρέπει να είναι ίσιο και να μην είναι ανυψωμένο, το σημείο συναρμολόγησης πρέπει να είναι εξοπλισμένο με ISOFIX σημεία στήριξης!

## ΔΕΝ ΜΠΟΡΕΙ ΝΑ ΧΡΗΣΙΜΟΠΟΙΕΙΤΑΙ ΣΕ ΚΑΘΙΣΜΑΤΑ ΜΕ ΖΩΝΕΣ 2 ΣΗΜΕΙΩΝ!

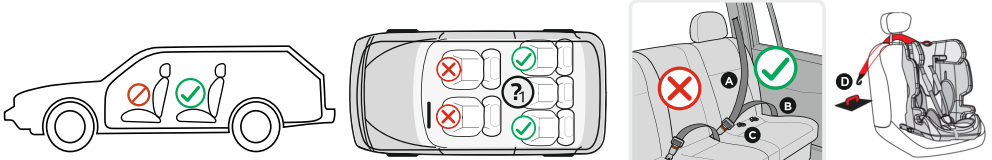

### Χαρακτηριστικά

#### Φωτογραφία Α

1. Βάση για το κεφάλι
2. Βάση για την πλάτη
3. Οπές για τις ζώνες ώμων
4. Ζώνες
5. Εξάρτημα απαλότητας των ζωνών των ώμων
6. Εξάρτημα απαλότητας για το μωρό
7. Πόρπη
8. Εξάρτημα απαλότητας της πόρπης

#### 9. Βάση

10. Λουρί ρύθμισης του μήκους των ζωνών
11. Κουμπί ρύθμισης (Καπάκι του κουμπιού ρύθμισης)
12. Λαβή ρύθμισης της βάσης για το κεφάλι
13. Ζώνη σύνδεσης των εξαρτημάτων απαλότητας
14. Κουμπί απελευθέρωσης του συστήματος ISOFIX
15. Μηχανισμοί σύνδεσης του ISOFIX (άκρες)
16. Πάνω ιμάντας
17. ISOFIX Οδηγία

### Ρύθμιση του μήκους των ζωνών.

1. Χαλάρωση των ζωνών: Πατήστε το κουμπί ρύθμισης των ζωνών „11” (Φωτογραφία 1) και ταυτόχρονα τραβήξτε τις δύο ζώνες για τους ώμους „ 4 „ (Φωτογραφία 2) Παρατήρηση: Μην τραβάτε τα εξαρτήματα απαλότητας των ζωνών.
2. Σφίξιμο των ζωνών: Βάλτε το παιδί στο κάθισμα, κουμπώστε τις δύο ζώνες στην κεντρική πόρπη και τραβήξτε τον ιμάντα στη μέση του καθίσματος. Φωτογραφία 6, 7.

### Κουμπωμα της ζώνης.

1. Ενώστε τα δύο μεταλλικά στοιχεία στην άκρη της ζώνης (Φωτογραφία 3) και τοποθετήστε τα ίδια στοιχεία στην κεντρική πόρπη (Φωτογραφία 4) μέχρι να ακουστεί ήχος κλικ.
2. Ελέγξτε εάν η ζώνη ασφαλίστηκε, τραβώντας τις ζώνες για τους ώμους προς τα επάνω.
3. Για να απελευθερώσετε την ζώνη πατήστε το κόκκινο κουμπί της κεντρικής πόρπης (Φωτογραφία 5).

### Αφαίρεση της ταπεσαρίας.

1. Αποσυναρμολόγηση – τραβήξτε προς τα επάνω την βάση για το κεφάλι. Ξεκουμπώστε το πάνω μέρος της ταπεσαρίας. Αφαιρέστε το μαξιλάρι, τα εξαρτήματα απαλότητας και τις ίδιες ζώνες (Φωτογραφία 8). Αφαιρέστε το υπόστρωμα του καθίσματος. Η βασική ταπεσαρία του καθίσματος αφαιρείται, αφού ξεκουμπωθεί πίσω και αφού τραβηχτεί.
2. Συναρμολόγηση της ταπεσαρίας: Για να συναρμολογήσετε την ταπεσαρία, παρακαλώ επαναλάβετε τα βήματα στην αντίστροφη σειρά.

### Ρύθμιση της βάσης για το κεφάλι και του ύψους των ζωνών για τους ώμους.

Η βάση για το κεφάλι μπορεί να ρυθμιστεί σε 10 διαφορετικές θέσεις. Η ρύθμιση του ύψους των ζωνών για τους ώμους (3 θέσεις) πραγματοποιείται αφού μετακινήθούν σε διαφορετική θέση απελευθερώνοντας τις ζώνες από την πόρπη πίσω. Τραβήξτε την λαβή ρύθμισης (13) (Φωτογραφία 8), μετακινήστε την πλάτη μέχρι την επιθυμητή θέση προς τα επάνω και προς τα κάτω ανάλογα με το ύψος του παιδιού σας. Αφήστε την λαβή και πρέπει να ακούσετε ήχο κλικ, το οποίο είναι σήμα, ότι η πλάτη σταθεροποιήθηκε. Παρακαλώ βεβαιωθείτε, ότι η βάση τοποθετήθηκε σωστά γύρω από το κεφάλι του παιδιού. (Φωτογραφία 9). Η θέση των ζωνών πρέπει να είναι στο



επίπεδο ή λίγο πάνω από τους ώμους του παιδιού. Βεβαιωθείτε, ότι οι ζώνες εφαρμόζονται σωστά πάνω στους ώμους του παιδιού. Η βάση για το κεφάλι του καθίσματος ασφαλείας πρέπει να ρυθμιστεί με τέτοιο τρόπο, που να εξασφαλίσει απόσταση περίπου 2 δάκτυλων μεταξύ του ώμου του παιδιού και της κάτω γωνίας της βάσης για το κεφάλι (Φωτογραφία 10).

## Συναρμολόγηση από 15 μήνες /76-105/ έως 24 κιλά (I-Size Universal ISOFIX) ISOFIX άκρες + πάνω ιμάντας

### Συναρμολόγηση της καρέκλας με ISOFIX άκρες

**ΠΡΟΣΟΧΗ:** Πρώτα ελέγξτε εάν το αυτοκίνητο διαθέτει 2 ISOFIX μεταλλικούς γάντζους στήριξης στο σημείο ένωσης μεταξύ του καθίσματος και της πλάτης του αυτοκινήτου κάτω από την ταπετσαρία.

**ΠΑΡΑΤΗΡΗΣΗ:** Όταν χρησιμοποιείτε σύστημα ISOFIX, οι οδηγοί ISOFIX (17) μπορούν να περαστούν στους ISOFIX γάντζους του αυτοκινήτου (Φωτογραφία 11). Οι ISOFIX γάντζοι στις δύο άκρες του καθίσματος περνάνε από τους οδηγούς.

**Βήμα 1.** Πατήστε το κουμπί απελευθέρωσης του ISOFIX συστήματος για να βγουν οι μηχανισμοί στήριξης μέχρι να ακουστεί ήχος «Κλικ» (Φωτογραφία 12). Ολισθαίνετε τις γραμμές μέχρι την πιο μακριά θέση.

**Βήμα 2.** Τοποθετήστε το κάθισμα αυτοκινήτου πάνω στο κάθισμα του αυτοκινήτου. Πατήστε τους ISOFIX μηχανισμούς στήριξης άμεσα πάνω στους μεταλλικούς γάντζους του αυτοκινήτου μέχρι να ακουστεί ήχος «Κλικ» (Φωτογραφία 13). Βεβαιωθείτε, ότι έχετε ακούσει ήχο «κλικ» και η ένδειξη ασφαλείας ISOFIX δείχνει ΠΡΑΣΙΝΟ (Φωτογραφία 14).

**Βήμα 3.** Πατήστε γερά το παιδικό κάθισμα στην πλάτη του καθίσματος του αυτοκινήτου (Φωτογραφία 15). Κατά την διάρκεια αυτής της μετακίνησης το σύστημα ISOFIX θα σταθεροποιησει το παιδικό κάθισμα στην πλάτη του καθίσματος και θα ακούσετε ήχο "Click". Βεβαιωθείτε, ότι το παιδικό κάθισμα σταθεροποιήθηκε γερά στην πλάτη του αυτοκινήτου. Ελέγξτε ξανά το κουμπί απελευθέρωσης του ISOFIX και βεβαιωθείτε, ότι η ένδειξη ασφαλείας δείχνει ΠΡΑΣΙΝΟ.

**Βήμα 4.** Πιάστε το κάθισμα και βεβαιωθείτε εάν στηρίχθηκε γερά ή κινείται (Φωτογραφία 15). Εάν το κάθισμα είναι ασταθές και οι μηχανισμοί στήριξης ISOFIX έχουν βγει, επαναλάβετε τα παραπάνω βήματα και εγκαταστήστε ξανά.

### Συναρμολόγηση του πάνω ιμάντα

Περάστε τον πάνω ιμάντα από την βάση για το κεφάλι του αυτοκινήτου. Αναρτήστε τον γάντζο του καθίσματος στον γάντζο του αυτοκινήτου. Τραβήξτε την ζώνη του γάντζου για να σφιχτεί. Εάν ο γάντζος για πάνω στήριξη έχει σταθεροποιηθεί σωστά, θα εμφανιστεί πράσινη ένδειξη στην άλλη άκρη του κουμπιού απελευθέρωσης. Παρακαλώ ελέγξτε! (Φωτογραφία 16/17).

## Συναρμολόγηση /100-150/εκ (I-Size κάθισμα ανύψωσης)

### Τρόπος συναρμολόγησης

Εντός του εύρους του ύψους 100-150 το κάθισμα αυτοκινήτου μπορεί να συναρμολογηθεί με 3 τρόπους.

1. Με ζώνη προστασίας για ενήλικους + ISOFIX άκρες + πάνω ιμάντας
2. Με ζώνη προστασίας για ενήλικους + πάνω ιμάντας
3. Μόνο με ζώνη προστασίας για ενήλικους

Σε περίπτωση που χρησιμοποιείτε συναρμολόγηση Νο 1 ή 2, παρακαλώ προβείτε σε εκτέλεση πρώτα των ανάλογων βημάτων, που περιγράφονται στην ενότητα «Συναρμολόγηση του καθίσματος με ISOFIX άκρες» και στην ενότητα «Συναρμολόγηση της του πάνω ιμάντα» και στην συνέχεια προβείτε στις ενέργειες, οι οποίες περιγράφονται παρακάτω στην ενότητα «Δρομολόγιο της προστατευτικής ζώνης ενηλίκων».

### Δρομολόγιο της προστατευτικής ζώνης για ενήλικους

**Δρομολόγιο της προστατευτικής ζώνης για ενήλικους, συναρμολόγηση σε κατεύθυνση της κίνησης για ύψος 100-125 εκ.** Τοποθετήστε την ζώνη ασφαλείας με τον τρόπο που απεικονίζεται στη Φωτογραφία 21 και κουμπιώστε μέχρι να ακούσετε ήχο κλικ. Τραβήξτε την ζώνη ασφαλείας για να είστε βέβαιοι, ότι το κομπίωμα ασφαλίστηκε σωστά και ότι η ζώνη δεν είναι τυλιγμένη.

**Διαδρομή της προστατευτικής ζώνης για ενήλικους, συναρμολόγηση στην κατεύθυνση της κίνησης για ύψος 125-150 εκ.** Τοποθετήστε την ζώνη ασφαλείας με τον τρόπο που απεικονίζεται στην Φωτογραφία 22 και κουμπώστε μέχρι να ακούσετε ήχο κλικ. Τραβήξτε την ζώνη ασφαλείας για να είστε βέβαιοι, ότι το κούμπωμα ασφαλίστηκε σωστά και ότι η ζώνη δεν είναι τυλιγμένη.

### Απελευθέρωση του ISOFIX

Στηρίξτε και πατήστε το προστατευτικό κάθισμα με τα γόνατα και κρατήστε (Φωτογραφία 18). Πατήστε το κουμπί απελευθέρωσης και τραβήξτε προς τα πίσω για να απελευθερώσετε την ISOFIX σύνδεση (Φωτογραφία 19/20). Μαζέψτε τους οδηγούς του ISOFIX για ανάρτηση και αποθηκεύστε σωστά. **ΠΡΟΣΟΧΗ! Κάθε βλάβη του μηχανισμού ISOFIX λόγω λανθασμένης απελευθέρωσης δεν αποτελεί αντικείμενο εγγύησης! Не насилвайте механизма, ако не иска да се освободи лесно! Първо натиснете седалката навътре !!! Μην φορτώνετε υπερβολικά το μηχανισμό εάν δεν μπορεί να απελευθερωθεί εύκολα! Πρώτα πατήστε το κάθισμα προς τα μέσα !!! Αποφεύγετε βλάβες των μερών!**

# ВАЖНО ! ПРИДРУЖУВАЈТЕ СЕ НА ПОНАТАМОШНИТЕ ПРЕПОРАКИ. ПРОЧИТАЈТЕ ВНИМАТЕЛНО!

Упатството за употреба мора да се чува за целиот живот на универзалниот систем за врзување на деца!

1. Ова е напреден систем за врзување на деца i-Size (76-105 см). Тој е одобрен во согласност со регулативата № 129 за употреба во места што седат во согласност со „i-size“ во возило, како што е наведено од страна на производителите на возила во упатството за употреба на возилото. Во случај на сомневање, консултирајте се со производителот или продавачот на напредниот систем за врзување деца.

Ова е напреден систем за врзување на деца i-Size (100-150 см) за подигање на седиштето. Тој е одобрен во согласност со регулативата № 129 за употреба главно во „позиции за седење i-Size“, како што е наведено од производителите на возила во упатството за употреба на возилото. Во случај на сомневање, консултирајте се со производителот или продавачот на напредниот систем за врзување деца.

2. Може да се очекува дека, во однос на инсталацијата, системот ќе се усогласи ако производителот навел во упатството за сопственикот на возилото дека е погоден за инсталирање на l-size MCC од оваа возрастна група.

3. Овој систем за врзување деца е класифициран како l-Size под услови построги од оние што се применуваат на претходните модели кои не се придружени со оваа белешка.

4. Соодветно е само доколку одобрените возила се опремени со безбедносни ремени во круг / три точки / статички / повлекувачи одобрени во согласност со регулативата UNECE № 16 или други еквивалентни стандарди. Наменето за сите позиции на седишта со големина I во возилото, утврдени и одобрени во согласност со регулативите на UNECE № 14 или 145 и 16.

Прочитајте ги упатствата внимателно, бидејќи неправилната инсталација може да предизвика сериозни повреди, во тој случај производителот не е одговорен.

Ова седиште за автомобил е одобрено за употреба со следниве видови на методи за инсталација:

**ИНСТАЛАЦИЈА ВО НАЧИНА НА ДВИЖЕЊЕТО: ECE R129 / 03 I-Size UMOD во насока на движење од 76-105 см и тежина на детето ≤24 кг., Со ISOFIX и горниот каиш;**

**ИНСТАЛАЦИЈА ВО НАСОКАТА НА ДВИЖЕЊЕТО: ECE R129/03 I-Size USOD седиште за подигнување во со големина за подигнување во насока на движење од 100-150 см, со безбедносен ремен за возрасни и додатоци (ISOFIX + горниот ремен или само горниот ремен) или само со безбедносен ремен за возрасни.**

## Важни безбедносни упатства!

**1. ВНИМАНИЕ!** Цврстите пластични делови и делови од потпирачот за деца мора да бидат поставени и инсталирани на таков начин што, кога возилото е во нормална работа, не може да биде заробено од лизгачко седиште или врата од возило.

**2. ВНИМАНИЕ!** Сите безбедносни ремени кои го обезбедуваат системот за врзување на возилото мора да бидат затегнати, сите безбедносни ремени што го држат детето мора да бидат прилагодени на телото на детето. Извртување на ремените не смее да се дозволи.

**3. ВНИМАНИЕ!** Уредот мора да се замени кога е подложен на голем товар во несреќа.

**4. ВНИМАНИЕ!** Опасно е да се направат измени или дополнувања на уредот без одобрение од органот за одобрување на тип. Постои опасност од неправилно почитување на упатствата за инсталација дадени од производителот на системот за врзување деца.

**5. ВНИМАНИЕ!** Строго следете ги упатствата за инсталација. Ако не го сторите тоа, може да резултира со повреда на детето!

**6. ВНИМАНИЕ!** Не оставајте го детето без надзор во безбедносниот уред!

**7. ВНИМАНИЕ!** Правилно обезбедете каков било багаж или други предмети што можат да предизвикаат повреда во случај на судир!

**8. ВНИМАНИЕ!** Не користете го системот за врзување на деца без неговиот капак!

**9. ВНИМАНИЕ!** Не заменувајте го капакот на седиштето со што било друго, освен препорачано од производителот, бидејќи капакот е составен дел од системот за врзување на деца!

**10. ВНИМАНИЕ!** Не користете контактна точка освен оние опишани во упатствата и означени на системот за врзување на деца.

**11. ВНИМАНИЕ!** Ако системот за врзување на деца нуди алтернативна точка на контакт и сметате дека употребата на оваа алтернативна рута не е задоволителна, контактирајте го производителот на системот за врзување деца.

**12. ВНИМАНИЕ!** Инсталирајте го системот за врзување деца во седиштата за возила категоризирани како I-Size во упатството за сопственикот на возилото користејќи ја примарната траса на ременот.

**13. ВНИМАНИЕ!** Ако седиштето во автомобилот не е опремено со текстилен капак, држете го подалеку од сончева светлина, бидејќи во спротивно може да биде претопло за детската кожа!

**14. ВНИМАНИЕ!** Не користете седиште за автомобил дома. Не е дизајниран за домашна употреба и треба да се користи само во возилото!

**15. ВНИМАНИЕ!** Пред да наместите кој било подвижен или прилагодлив дел од детското седиште, мора да го отстраните детето од детското седиште.

**16. ВНИМАНИЕ!** Периодично проверувајте ги ремените за абење, обрнувајќи посебно внимание на местата за прицврстување, штитниците и уредите за прилагодување!

**17. ВНИМАНИЕ!** Не оставајте ја бравата делумно затворена, таа мора да биде заклучена кога сите делови се вклучени. Мора да можете веднаш да го отстраните детето од седиштето во случај на вонредна состојба. Вашето дете треба да се научи никогаш да не игра со тока.

**18. ВНИМАНИЕ!** Чувајте го детското седиште на безбедно и подалеку од дофат на деца кога не го користите. Избегнувајте поставување тешки предмети на столот. Не дозволувајте вашето седиште во автомобилот да дојде во контакт со корозивни материи како што се киселината на батеријата.

**19. ВНИМАНИЕ!** Контактирајте го производителот на врзување за деца во случај да забележите несоодветна положба на бравата на безбедносните ремени за возрасни во однос на главните контактни точки за врзување на деца.

**20. ВНИМАНИЕ!** За „напредниот систем за безбедност на децата i-Size“, корисникот мора да го прочита упатството за употреба на производителот на возило!

**21. ВНИМАНИЕ!** Не оставајте го вашето дете долго на ова безбедно седиште. За време на долгите патувања, направете повеќе паузи и отстранете го детето од безбедносното седиште.

**22. ВНИМАНИЕ!** Не користете пред детето да биде над 15 месеци и да достигне висина од 76 см.

**23. ВНИМАНИЕ!** Важно е да се осигура дека колкот на колкот се користи ниско надолу, така што карлицата е цврсто зафатена.

**24. ВНИМАНИЕ!** Сликите на насловната страница и во упатството се примери и може да се разликуваат од вистинскиот производ.

## УПАТСТВА ЗА ПЕРЕЊЕ

1. Столче може да се чисти со млака вода и сапун. Не употребувајте агресивни средства за чистење, како абразиви или разредувач.
2. Тапацера треба да се пере на рака при максимална температура од 30 ° C. Не го ставајте во печка. Оставете тапацирот да се исуши на природен начин.
3. Пластичните делови може да се исчистат со помош на влажна крпа. Не користете абразиви.
4. Никогаш не користете маснотии или растворувач на кој било дел од седиштето. Никогаш не користете маснотии или растворувач на кој било дел од седиштето.

## ECE R129/03

### ВИД НА РЕМЕНИ ЗА ПРИЦВРСТУВАЊЕ, КОИ ТРЕБА ДА ИМАТЕ ВО АВТОМОБИЛ

**A** - Појас за во автомобил - Дијагонален појас

**B** - Појас за во автомобил - појас

**C** - Приложувачки точки на ISOFIX

**D** - Точка за прицврстување на горниот ремен во багажникот на автомобилот

Вашето безбедно седиште може да се инсталира со помош на прицврстувачки точки ISOFIX и горниот ремен кога се ориентирани во насока на патување!



Можност за инсталација, но подот пред местото за инсталација мора да биде израмнет и да не е подигнат, местото за инсталација мора да биде опремено со точки за монтирање ISOFIX!

**НЕ МОЖЕ ДА СЕ КОРИСТИ НА СЕДИШТА СО РЕМЕНИ СО 2-точков системот!**

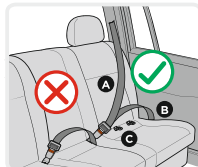
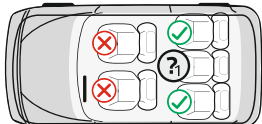

## Карактеристики

### Слика А

1. Потпирач за глава
2. Потпирач за грб
3. Отвори на ремените на рамото
4. Ремени
5. Омекнувач на ремените на рамото
6. Омекнувачи за бебето
7. Катарамa
8. Омекнувач за токи
9. Основа
10. Ремен за прилагодување на должината на ремените
11. Копче за прилагодување (Прилагодување на капакот на копчето)
12. Рачка за прилагодување на потпирачот за глава
13. Поврзувачки појас на омекнувачи
14. Копче за ослободување на системот ISOFIX
15. Механизми за зафаќање со изофикс (совети)
16. Горна лента
17. Водичи ISOFIX

### Прилагодете ја должината на ремените.

1. Ослободете ги ремените: Притиснете го копчето за прилагодување на ремените „11“ (Слика 1) и првницата, омекнувачите на ремените „4“ (Слика 2) Белешка: Не влечете ги омекнувачите на ремените.
2. Затегнете ги безбедносните ремени: Ставете го детето на седиштето, прицврстете ги двата безбедносни ремени во централната бртва и повлечете го ременот во средината на седиштето. Слика 6; 7

### Прицврстување на ременот.

1. Поврзете ги двата метални елементи на крајот од ременот (Слика 3) и ставете ги во централната бртва (Слика 4) додека не се слушне кликање.
2. Проверете дали ременот е заклучен со повлекување на рамените нагоре.
3. За да ги ослободите ремените, притиснете го црвеното копче на централната бртва. (Слика 5)

### Отстранете го тапацирот.

1. Демонтирање - повлечете го потпирачот за глава. Откопчајте го горниот дел од тапацирот. Извадете ја првницата, омекнувачите на ремените и самите ремени (Фотографија 8). Откачете ја подлогата за седиштето. Главниот тапацир на столот се отстранува по откопчувањето на грбот и влечењето.
2. Инсталирање на тапацирот: За да го поставите тапацирот, повторете ги горенаведените чекори во обратен редослед.

### Прилагодлив потпирач за глава и висина на рамениот појас.

Потпирачот за глава може да се прилагоди во 10 различни позиции. Прилагодувањето на висината на ремените на рамото (во 3 позиции) се врши со нивно поместување во друга позиција, ослободувајќи ги од бравата на задниот дел. Повлечете ја рачката за прилагодување (13) (Слика 8), поместете го потпирачот за грб во посакуваната позиција нагоре и надолу во согласност со висината на вашето дете. Ослободете ја рачката и треба да слушнете звук на кликање, што е сигнал дека потпирачот за грб е заклучен. Ве молиме, проверете дали потпирачот за грб е правилно поставен околу главата на детето. (Слика 9). Позицијата на ремените треба да биде на или малку над рамената на детето. Осигурете се дека ремените се вклопуваат правилно на рамената на детето. Потпирачот за глава на безбедносното седиште мора да се прилагоди за да се обезбеди растојание од околу 2 прста помеѓу рамото на детето и долниот раб на потпирачот за глава. (Слика 10)

**Инсталација од 15 месеци / 76-105 / до 24 кг (универзален ISOFIX со големина I)  
Совети ISOFIX + врвен каиш**

Монтирање на седиштето со совети ISOFIX

**ВАЖНО:** Прво проверете дали возилото има 2 метални куки ISOFIX за прицврстување на пресекот помеѓу седиштето и задниот дел од возилото под тапацирот.

**ЗАБЕЛЕШКА:** Кога го користите системот ISOFIX, прирачникот за ISOFIX (17) може да се вметне во куките ISOFIX на возилото (слика 11). Куките ISOFIX на двата краја на седиштето минуваат низ водилките.

**Чекор 1.** Притиснете го копчето за ослободување на системот ISOFIX за да ги ослободите бравите додека не се слушне „Клик“ (Слика 12). Лизгајте ги шините до најдолгата позиција.

**Чекор 2.** Ставете го седиштето за автомобил на седиштето за автомобил. Притиснете ги стегачите ISOFIX директно на металните куки на автомобилот додека не се слушне „Клик“ (Слика 13). Бидете сигурни дека сте слушнале „кликнување“ и индикаторот за заклучување ISOFIX покажува ЗЕЛЕНА (слика 14).

**Чекор 3.** Турнете го детското седиште цврсто на задниот дел од седиштето во автомобилот (Слика 15). За време на овој потег, системот ISOFIX ќе го затегне детското седиште на задното седиште и ќе слушне звук „Клик“. Осигурете се дека детското седиште е цврсто притиснато на задниот дел од седиштето во автомобилот. Повторно проверете го копчето за ослободување ISOFIX и проверете дали индикаторот за заклучување е ЗЕЛЕН.

**Чекор 4.** Фатете го седиштето и проверете дали е безбедно прицврстено или лулка (Фото 15). Ако се тресе седиштето и се фаќаат зафати ISOFIX, повторете ги горенаведените чекори и инсталирајте ги повторно.

### Монтирање на горната лента

Поминете го горниот каиш низ потпирачот за глава на автомобилот. Закачете ја куката на седиштето на куката на автомобилот. Повлечете го ременот на јадницата за да го затегнете. Ако горната кука за зафат е правилно затегната, на другиот крај од копчето за ослободување ќе се појави зелена ознака. Ве молам проверете! (Фотографии 16/17)

### Монтирање / 100-150 / см (седиште за подигнување со големина I)

#### Начин на инсталација

Во опсегот на висина од 100-150 см седиштето за автомобил може да се монтира на 3 начини

1. Со безбедносен појас за возрасни + совети ISOFIX + врвен ремен
2. Со безбедносен ремен за возрасни + врвен ремен
3. Само со појас за возрасни

Ако користите монтажа број 1 или 2, ве молиме прво следете ги соодветните чекори опишани во делот "Монтирање на седиштето со ISOFIX удари" и делот "Монтирање на горната лента", а потоа продолжете го чекорите опишани подолу во делот "возрасни" сигурносен појас'.

#### Патека на безбедносниот ремен кај возрасните

**Патека на безбедносниот ремен за возрасни, монтирање во правец на движење за висина од 100-125 см.** Прицврстете го безбедносниот ремен како што е прикажано на (Слика 21) и прицврстете додека не слушнете „клик“. Извлечете го безбедносниот ремен за да бидете сигурни дека бравата е правилно заклучена и дека ременот не е изопачен.

**Патека на безбедносниот ремен за возрасни, монтирана во правец на движење за висина од 125-150 см.** Поставете го безбедносниот ремен како што е прикажано на (Слика 22) и прицврстете додека не слушнете „клик“. Извлечете го безбедносниот ремен за да бидете сигурни дека бравата е правилно заклучена и дека ременот не е изопачен.

#### Издание на ISOFIX

Поддржете го и притиснете го безбедносното седиште со колената и држете го (Слика 18). Притиснете го копчето за ослободување и повлечете се назад за да го ослободите приклучокот ISOFIX (Фото 19/20). Чувајте ги упатствата ISOFIX за прицврстување и чувајте ги правилно. **ВНИМАНИЕ! Секое оштетување на механизмот ISOFIX поради неправилно ослободување не е покриено со гаранцијата! Не присилувајте го механизмот ако не сака лесно да се ослободи! Прво турнете го седиштето навнатре !!! Избегне оштетување на делови!**



# **RU** ВАЖНО! СОХРАНИТЕ ДЛЯ ДАЛЬНЕЙШЕГО ПОЛУЧЕНИЯ НУЖНЫХ СВЕДЕНИЙ! **EAC**

## **Инструкцию по эксплуатации универсальной детской удерживающей системы необходимо сохранять в течение всего срока службы!**

1. Это усовершенствованная детская удерживающая система i-Size (76-105 см). Она утверждена в соответствии с Правилom № 129 для использования на сиденьях, соответствующих требованиям «i-Size», в транспортном средстве, как указано изготовителями транспортных средств в руководстве по эксплуатации.

В случае сомнения проконсультируйтесь с изготовителем или продавцом усовершенствованной детской удерживающей системы.

Это подъемное сиденье с усовершенствованной детской удерживающей системой i-Size (100-150 см). Она утверждена в соответствии с Правилom № 129 для использования в основном на сиденьях «i-Size», как указано изготовителями транспортных средств в руководстве по эксплуатации транспортного средства.

В случае сомнения проконсультируйтесь с изготовителем или продавцом усовершенствованной детской удерживающей системы.

2. Можно ожидать, что в отношении установки система будет соответствовать требованиям, если изготовитель указал в инструкции по эксплуатации транспортного средства, что оно подходит для установки I-Size УСОД этой возрастной группы.

3. Данная детская удерживающая система классифицируется как I-Size при более строгих условиях по сравнению с предыдущими моделями, которые не сопровождаются данным примечанием.

4. Подходит только в том случае, если одобренные транспортные средства оснащены набдеренными/трехточечными/статическими/втягивающимися ремнями безопасности, утвержденными в соответствии с Правилom № 16 ЕЭК ООН или другими эквивалентными стандартами. Изготовлено для всех I-Size сидений мест в транспортном средстве, определенных и одобренных в соответствии с Правилами ЕЭК ООН № 14 или 145 и 16.

**Просьба прочитать инструкцию внимательно, так как неправильная установка может привести к серьезным травмам, в данном случае изготовитель ответственности не несет.**

**Данное автокресло одобрено для использования при следующих видах методов установки:**

**УСТАНОВКА ПО ХОДУ ДВИЖЕНИЯ: ECE R129/03 I-Size УСОД по ходу движения от 76-105 см и весе ребенка ≤24 кг, с ISOFIX и верхней лентой;**

**УСТАНОВКА ПО ХОДУ ДВИЖЕНИЯ: ECE R129/03 I-Size УСОД подъемное сиденье по ходу движения от 100-150 см, с ремнем безопасности для взрослых и дополнительными приспособлениями (ISOFIX + верхняя лента или только верхняя лента) или только с ремнем безопасности для взрослых.**

### **Важные инструкции по безопасности!**

1. **ВНИМАНИЕ!** Твердые элементы и пластмассовые детали детской удерживающей системы должны быть расположены и установлены так, чтобы при нормальной эксплуатации транспортного средства, их нельзя было защемить сдвижным сиденьем или дверью транспортного средства.

2. **ВНИМАНИЕ!** Все ремни, при помощи которых крепится удерживающая система к транспортному средству, должны быть натянуты, все ремни, удерживающие ребенка, должны быть подогнаны к телу ребенка. Не допускать перекручивания ремней.

3. **ВНИМАНИЕ!** Устройство нужно заменить, если оно подверглось большой нагрузке в результате аварии.

4. **ВНИМАНИЕ!** Опасно вносить изменения или дополнения в устройство без одобрения органа по утверждению данного вида. Существует опасность при неточном соблюдении инструкций по установке, предоставленных изготовителем детской удерживающей системы.

5. **ВНИМАНИЕ!** Строго соблюдайте указания по установке. Несоблюдение указаний может привести к причинению травмы ребенку!

6. **ВНИМАНИЕ!** Не оставляйте ребенка без присмотра в удерживающем устройстве!

7. **ВНИМАНИЕ!** Закрепляйте надежно любой багаж или другие предметы, которые могут причинить травмы при столкновении!

8. **ВНИМАНИЕ!** Не используйте детскую удерживающую систему без ее покрытия!

- 9. ВНИМАНИЕ!** Не заменяйте чехол сиденья каким-либо другим, кроме рекомендованного изготовителем, так как чехол является неотъемлемой частью детской удерживающей системы!
- 10. ВНИМАНИЕ!** Не используйте другую контактную опорную точку, кроме указанных в инструкциях и обозначенных на детской удерживающей системе.
- 11. ВНИМАНИЕ!** Если детская удерживающая система предлагает альтернативную контактную опорную точку и Вы решите, что использование этого альтернативного способа является неудовлетворительным, просьба обратиться к изготовителю детской удерживающей системы.
- 12. ВНИМАНИЕ!** Установите детскую удерживающую систему на сиденье транспортного средства, отнесенные к категории I-Size в руководстве по эксплуатации транспортного средства, используя основной способ установки ремня.
- 13. ВНИМАНИЕ!** Если автокресло не имеет текстильного покрытия, храните его вдали от солнечного света, так как в противном случае оно может быть слишком горячим!
- 14. ВНИМАНИЕ!** Не используйте автокресло дома. Оно не предназначено для использования в домашних условиях и используется только в транспортном средстве!
- 15. ВНИМАНИЕ!** Перед регулировкой какой-либо подвижной или регулируемой части детского автокресла нужно снять ребенка с автокресла.
- 16. ВНИМАНИЕ!** Регулярно проверяйте износ ремней, уделяя особое внимание точкам крепления, средствам защиты и приспособлениям регулировки!
- 17. ВНИМАНИЕ!** Не оставляйте пряжку частично закрытой, она должна быть заблокирована, когда все точки задействованы. У Вас всегда должна быть возможность снять ребенка с автокресла в экстренном случае. Научите ребенка никогда не играть с пряжкой.
- 18. ВНИМАНИЕ!** Храните детское автокресло в безопасном и недоступном для детей месте, когда оно не используется. Не устанавливайте тяжелые предметы на автокресло. Не допускайте контакта автокресла с коррозионными веществами, такими как кислота из батареек.
- 19. ВНИМАНИЕ!** Обратитесь к изготовителю детской удерживающей системы, если заметите несоответствующее положение пряжки ремня безопасности для взрослых по отношению к основным контактным опорным точкам детской удерживающей системы.
- 20. ВНИМАНИЕ!** При использовании «Усовершенствованной детской удерживающей системы i-Size» пользователь должен ознакомиться с руководством, содержащим инструкции изготовителя транспортного средства!
- 21. ВНИМАНИЕ!** Не оставляйте ребенка в автокресле в течение длительного периода времени. Во время длительных поездок больше отдыхайте и снимайте ребенка с автокресла.
- 22. ВНИМАНИЕ!** Не используйте до достижения ребенком возраста 15 месяцев и роста 76 см.
- 23. ВНИМАНИЕ!** Важно следить за тем, чтобы набедренный ремень использовался низко внизу, так, чтобы таз крепко держался.
- 24. ВНИМАНИЕ!** Изображения на титульном листе и внутри руководства являются примерами и могут отличаться от реального изделия.

**ECE R129/03**

**ВИД УТВЕРЖДЕННЫХ РЕМНЕЙ, КОТОРЫЕ ДОЛЖНЫ БЫТЬ В ВАШЕМ АВТОМОБИЛЕ.**

**A** – Ремень безопасности автомобиля - Диагональный ремень

**B** – Ремень безопасности автомобиля – Надбедренный ремень

**C** - ISOFIX Точки крепления

**D** - Точка крепления верхней ленты в багажнике автомобиля

Автокресло можно установить с помощью точек крепления ISOFIX и верхней ленты при ориентации по ходу движения!



Возможна установка, но пол передней части места установки должен быть ровным и не приподнятым, место установки должно быть оснащено точками крепления ISOFIX!

**НЕ ИСПОЛЬЗОВАТЬ НА СИДЕНЬЯХ С 2-ТОЧЕЧНЫМИ РЕМНЯМИ!**

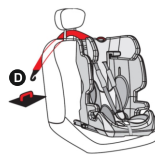
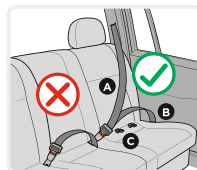
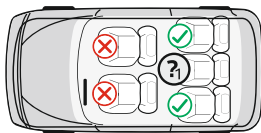

## ИНСТРУКЦИИ ПО СТИРКЕ ИЗДЕЛИЯ

1. Автокресло можно чистить прохладной водой с мылом. Не использовать агрессивные чистящие средства - абразивы или разбавитель.
2. Обивку стирать вручную при максимальной температуре 30°C. Не сушить в сушильной машине. Обивка должна высохнуть естественным путем.
3. Пластиковые детали можно очищать при помощи влажной ткани. Не использовать абразивы.
4. Никогда не используйте смазку и растворитель на какой-либо части сиденья.

### Характеристики Фото А

- |  |  |
|--|--|
| 1. Подголовник                         | 10. Ремешок для регулировки длины ремней                 |
| 2. Спинка                              | 11. Регулировочная кнопка (Крышка регулировочной кнопки) |
| 3. Отверстия для плечевых ремней       | 12. Ручка регулировки подголовника                       |
| 4. Ремни                               | 13. Соединительный ремень смягчающих накладок            |
| 5. Смягчающая накладка плечевых ремней | 14. Кнопка разблокировки системы ISOFIX                  |
| 6. Детские смягчающие накладки         | 15. Захваты системы ISOFIX (насадки)                     |
| 7. Пряжка                              | 16. Верхняя лента  |
| 8. Смягчающая накладка пряжки          | 17. ISOFIX Направляющие                                  |
| 9. Основание                           |  |

### Регулировка длины ремней.

1. Ослабление ремней: Нажмите на кнопку регулировки ремней «11» (Фото 1) и одновременно с этим вытяните оба плечевых ремня «4» (Фото 2) Примечание: Не вытягивайте смягчающие накладки на ремнях.
2. Затягивание ремней: Посадите ребенка в автокресло, застегните оба ремня в центральную пряжку и вытяните ленту в середину сиденья. Фото 6;7

### Пристегивание ремня.

1. Соедините два металлических элемента на конце ремня (Фото 3) и вставьте их в центральную пряжку (Фото 4), пока не услышите щелчок.
2. Проверьте блокировку ремня, потянув плечевые ремни вверх.
3. Чтобы освободить ремни, нажмите красную кнопку на центральной пряжке. (Фото 5)

### Снятие обивки

1. Снятие – потяните вверх подголовник. Отстегните верхнюю часть обивки. Снимите подушку, смягчающие накладки ремней и сами ремни. (Фото 8) Снимите подкладку сиденья. Основную часть обивки автокресла можно снять, отстегнув сзади и вытянув.
2. Установка обивки: Чтобы установить обивку, выполните вышеуказанные действия в обратном порядке.

### Регулировка подголовника и высоты плечевых ремней.

Подголовник можно отрегулировать в 10 разных положениях. Регулировка высоты плечевых ремней (в 3 положениях) осуществляется путем их перемещения в другое положение, освобождая их от пряжки сзади. Вытяните ручку регулировки (13) (Фото 8), переместите подголовник в желаемое положение вверх и вниз в зависимости от роста ребенка. Отпустите ручку, должен послышаться щелчок, который является сигналом того, что подголовник заблокирован. Убедитесь, что подголовник правильно размещен вокруг головы ребенка. (Фото 9) Ремни должны находиться на уровне или немного выше плеч ребенка. Убедитесь, что ремни правильно ложатся на плечи ребенка. Подголовник автокресла должен быть отрегулирован так, чтобы расстояние между плечом ребенка и нижним краем подголовника составляло примерно 2 пальца. (Фото 10)

**Установка от 15 месяцев /76-105/ до 24 кг (I-Size Universal ISOFIX)  
ISOFIX насадки + верхняя лента**

**Установка автокресла при помощи насадок ISOFIX**

**ВАЖНО:** Сначала проверьте имеет ли автомобиль 2 ISOFIX металлических крючка для крепления в точке пересечения между сиденьем и спинкой автомобиля под обивкой.

**ПРИМЕЧАНИЕ:** При использовании системы ISOFIX направляющие втулки (17) ISOFIX могут быть вставлены в ISOFIX крючки автомобиля. (Фото 11) ISOFIX крючки на двух концах автокресла проходят через направляющие втулки.

**Шаг 1.** Нажмите на кнопку разблокировки системы ISOFIX, чтобы механизмы захвата вышли, пока не послышится щелчок (Фото 12). Переместите рельсы до самого длинного положения.

**Шаг 2.** Установите автокресло на сиденье автомобиля. Нажмите на механизмы захвата ISOFIX непосредственно на металлические крючки автомобиля, пока не услышите щелчок. (Фото 13). Убедитесь, что Вы услышали щелчок и индикатор блокировки ISOFIX показывает **ЗЕЛЕНЫЙ ЦВЕТ** (Фото 14)

**Шаг 3.** Прижмите сильно детское автокресло к спинке автомобильного сиденья. (Фото 15) Во время этого перемещения система ISOFIX прижмет детское автокресло к спинке сиденья и послышится щелчок. Убедитесь, что детское автокресло плотно прижато к спинке сиденья автомобиля. Проверьте еще раз кнопку разблокировки ISOFIX и убедитесь, что индикатор блокировки показывает **ЗЕЛЕНЫЙ ЦВЕТ**.

**Шаг 4.** Возьмитесь за автокресло и проверьте его крепление и устойчивость. (Фото 15). Если автокресло неустойчиво и устройства захвата ISOFIX сняты, повторите вышеуказанные действия и установите опять.

## Установка верхней ленты

Проденьте верхнюю ленту через подголовник автомобиля. Прикрепите крючок автокресла к крючку автомобиля. Потяните ремень на крючке, чтобы затянуть его. Если верхний захватный крючок затянут правильно, то на другом конце кнопки разблокировки появится зеленая отметка. Просьба проверить! (Фото 16/17)

## Установка /100-150/см (I-Size подъемное сиденье)

### Способ установки

В пределах роста 100-150 см автокресло можно установить 3 способами

1. При помощи ремня безопасности для взрослых + ISOFIX насадки + верхняя лента
2. При помощи ремня безопасности для взрослых + верхняя лента
3. Только при помощи ремня безопасности для взрослых

Если используется способ установки номер 1 или 2, нужно сначала выполнить соответствующие шаги, указанные в разделе «Установка автокресла при помощи насадок ISOFIX» и разделе «Установка верхней ленты», затем приступить к действиям, указанным далее в разделе «Способ установки ремня безопасности для взрослых».

### Способ установки ремня безопасности для взрослых

**Способ установки ремня безопасности для взрослых, установка по ходу движения для роста 100-125 см.** Установите ремень безопасности способом, показанным на (Фото 21), и пристегните, пока не услышите щелчок. Потяните ремень безопасности, чтобы убедиться, что пряжка правильно заблокирована и ремень не перекручен.

**Способ установки ремня безопасности для взрослых, установка по ходу движения для роста 125-150 см.** Установите ремень безопасности способом, показанным на (Фото 22), и пристегните, пока не услышите щелчок. Потяните ремень безопасности, чтобы убедиться, что пряжка правильно заблокирована и ремень не перекручен.

## Разблокировка ISOFIX

Подоприте и нажмите на автокресло коленями и удерживайте (Фото 18). Нажмите кнопку разблокировки и потяните назад, чтобы освободить разъем ISOFIX (Фото 19/20). Уберите направляющие крепления ISOFIX и сохраняйте правильно. **ВНИМАНИЕ! Гарантия не распространяется на любое повреждение механизма ISOFIX из-за неправильной разблокировки! Не применяйте силу к механизму, если он трудно открывается! Сначала надавите на сиденье внутрь!!! Избегайте поломок деталей!**

# VAŽNO! ČUVAJTE RADI BUDUĆE UPOTREBE! PROČITAJTE PAŽUIVO!

## Uputstva za upotrebu moraju se čuvati tokom celog radnog veka univerzalnog bezbednosnog sistema za decu!

1. Ovo je usavršeni bezbednosni sistem za decu i-Size (76-105 cm). Odobrava se u skladu sa Uredbom br. 129 za upotrebu na sedištimu u skladu sa „i-Size“ u vozilu kako su proizvođači vozila odredili u uputstvu za upotrebu vozila. U slučaju sumnje, obratite se proizvođaču ili prodavcu naprednog bezbednosnog sistema za decu.

Ovo je usavršeni bezbednosni sistem za dete i-Size (100-150 cm) sa sedištem za podizanje. Odobren je u skladu sa Uredbom br. 129 za upotrebu uglavnom u „i-Size položajima za sedenje“ kako su proizvođači vozila odredili u korisničkom priručniku za vozilo.

U slučaju sumnje, obratite se proizvođaču ili prodavcu naprednog bezbednosnog sistema za decu.

2. Može se očekivati da će sistem, u pogledu ugradnje, biti u skladu ako je proizvođač u uputstvu za upotrebu vozila naveo da je pogodan za ugradnju I-Size UMOD-a iz ove starosne grupe.

3. Ovaj bezbednosni sistem za decu klasifikovan je kao I-Size pod uslovima strožim od onih koji su primenjavani na prethodne modele koji nisu praćeni ovom napomenom.

4. Odgovarajuće samo ako su odobrena vozila opremljena sigurnosnim pojasevima u krugu / u tri tačke / statičkim mrežama / uvlačiteljem, odobrenim u skladu sa UNECE Pravilnikom br. 16 ili drugim ekvivalentnim standardima. Dizajniran za sve položaje sedišta I veličine u vozilu, utvrđen i odobren u skladu sa UNECE-ovim pravilima № 14 ili 145 i 16.

**Molimo pažljivo pročitajte uputstva, jer nepravilna ugradnja može prouzrokovati ozbiljne povrede, u kom slučaju proizvođač nije odgovoran.**

**Ovo auto sedište je odobreno za upotrebu sa sledećim vrstama metoda ugradnje:**

**UGRADNJA U SMERU POKRETA: ECE R129 / 03 I-Size UMOD u smeru kretanja od 76-105 cm i težine deteta ≤24 kg., Sa ISOFIKS-om i gornjim kaišem;**

**UGRADNJA U SMERU POKRETA: ECE R129 / 03 I-Size UMOD podizno sedište u smeru kretanja od 100-150 cm, sa sigurnosnim pojasom za odrasle i dodatnom opremom (ISOFIKS + gornji ili samo gornji pojas) ili samo sa odraslim osobama.**

### Važna sigurnosna uputstva!

1. **PAŽNJA!** Čvrsti plastični delovi i delovi bezbednosnog sedišta za decu moraju biti postavljeni i postavljeni tako da se vozilo, kada je u normalnom pogonu, ne može zaglaviti kliznim sedištem ili vratima vozila.

2. **PAŽNJA!** Svi sigurnosni pojasevi koji pričvršćuju sigurnosni sistem za vozilo moraju biti zategnuti, svi sigurnosni pojasevi koji drže dete moraju biti prilagođeni telu deteta. Uvijanje kaiša ne sme biti dozvoljeno.

3. **PAŽNJA!** Uređaj se mora zameniti kada je u nesreći bio izložen velikom opterećenju.

4. **PAŽNJA!** Opasno je vršiti izmene ili dopune na uređaju bez odobrenja homologacionog tela. Postoji opasnost od nepravilnog pridržavanja uputstava za ugradnju koje je obezbedio proizvođač bezbednosnog sistema za dete.

5. **PAŽNJA!** Strogo sledite uputstva za instalaciju. U protivnom detetu može doći do povrede!

6. **PAŽNJA!** Ne ostavljajte dete bez nadzora u sigurnosnom uređaju!

7. **PAŽNJA!** Pravilno osigurajte prtljag ili druge predmete koji mogu naneti povredu u slučaju sudara!

8. **PAŽNJA!** Ne koristite bezbednosni sistem za dete bez njegovog poklopca!

9. **PAŽNJA!** Ne zamenite poklopac sedišta ni na šta drugo osim onog koje preporučuje proizvođač, jer je pokrivač sastavni deo bezbednosnog sistema za dete!

10. **PAŽNJA!** Ne koristite kontaktnu tačku osim one koja je opisana u uputstvima i označena na bezbednosnom sistemu za dete.

11. **PAŽNJA!** Ako bezbednosni sistem za dete nudi alternativnu kontaktnu tačku i ako smatrate da upotreba ovog alternativnog puta nije zadovoljavajuća, obratite se proizvođaču bezbednosnog sistema za dete.

12. **PAŽNJA!** Instalirajte bezbednosni sistem za dete na sedišta u vozilu kategorizovana kao I-veličina u uputstvu za upotrebu vozila koristeći primarni put kaiša.

13. **PAŽNJA!** Ako sedište automobila nije opremljeno tekstilnim pokrivačem, držite ga dalje od sunčeve svetlosti, jer u suprotnom može biti prevruće za dečiju kožu!

14. **PAŽNJA!** Ne koristite sedište automobila kod kuće. Nije predviđen za kućnu upotrebu i treba ga koristiti samo u vozilu!

- 15. PAŽNJA!** Pre podešavanja bilo kog pokretnog ili podesivog dela dečijeg sedišta, dete morate ukloniti sa dečijeg sedišta.
- 16. PAŽNJA!** Povremeno proveravajte habajuće remene, obraćajući posebnu pažnju na tačke učvršćenja, štitnike i uređaje za podešavanje!
- 17. PAŽNJA!** Ne ostavljajte kopču delimično zatvorenu, ona mora biti zaključana kada su svi delovi ukopčani. U slučaju nužde dete morate odmah ukloniti sa sedišta. Vaše dete treba naučiti da se nikada ne igra sa kopčom.
- 18. PAŽNJA!** Držite dečije sedište na sigurnom i van domašaja dece kada se ne koristi. Izbegavajte postavljanje teških predmeta na stolicu. Ne dozvolite da vaše automobilsko sedište dođe u kontakt sa nagrizajućim materijama kao što je kiselina u baterijama.
- 19. PAŽNJA!** Obratite se proizvođaču bezbednosnog sedišta za dete u slučaju da primetite neodgovarajući položaj kopče sigurnosnog pojasa za odrasle u odnosu na glavne dodirne tačke bezbednosnog sedišta za decu.
- 20. PAŽNJA!** Za „i-Size napredni sistem zaštite dece“, korisnik mora pročitati uputstvo za upotrebu proizvođača vozila!
- 21. PAŽNJA!** Ne ostavljajte dete dugo u ovom sigurnosnom sedištu. Tokom dužih putovanja napravite više pauza i sklonite dete sa sigurnosnog sedišta.
- 22. PAŽNJA!** Ne koristiti pre nego što dete navrší 15 meseci i dostigne visinu od 76 cm.
- 23. PAŽNJA!** Važno je osigurati da se pojas kukova koristi nisko dole, tako da je karlica čvrsto stegnuta.
- 24. PAŽNJA!** Slike na naslovnoj stranici i u uputstvu su primeri i mogu se razlikovati od stvarnog proizvoda.

**ECE R129/03**

#### UPUTSTVO ZA PRANJE

1. Sedište automobil može se čistiti toplom vodom i sapunom. Ne koristite agresivna sredstva za čišćenje kao što su abrazioni materijali ili razređivači.
2. Presvlaka se treba oprati ručno na maksimalnoj temperaturi od 30° C. Nemojte ga staviti u peć. Ostaviti da se presvlake da se prirodno osuši.
3. Plastični delovi se mogu čistiti vlažnom krpom. Nemojte koristiti abrazione materijale.
4. Nikada nemojte koristiti mast ili rastvarač na bilo kom delu sedišta.

#### VRSTA ODOBRENIH POJASEVA KOJE TREBATE IMATI U KOLIMA !

**A** - pojas za automobil - dijagonalni remen

**B** - pojas za automobil - remen kaiša

**C** - ISOFIKS priključne tačke

**D** - Tačka za pričvršćivanje gornjeg remena u prtljažnik automobila. Vaše sigurnosno sedište se može instalirati pomoću ISOFIKS tačakastog pričvršćivača i gornjeg remena kada je orijentisano u smeru kretanja!

**(?)** Mogućnost ugradnje, ali pod ispred mesta ugradnje mora biti ravan i ne podignut, mesto ugradnje mora biti opremljeno ISOFIKS tačkama montiranja!

#### NE MOŽE SE KORISTITI ZA SEDIŠTA SA 0 POJASEVIMA SA 2 STEPENA!

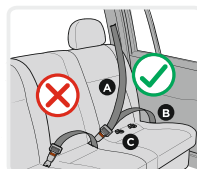
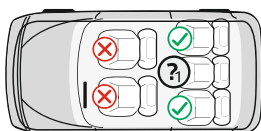



## Karakteristike

### Slika A

1. Naslon za glavu
2. Naslon
3. Otvori ramenog pojasa
4. Pojasevi
5. Omekšivač ramenih pojaseva
6. Omekšivači za bebū
7. Katarama
8. Omekšivač kopče
9. Osnova
10. Pojas za podešavanje dužine pojaseva
11. Dugme za podešavanje (poklopac dugmeta za podešavanje)
12. Ručka za podešavanje naslona za glavu
13. Spojni remen omekšivača
14. Dugme za otpuštanje sistema ISOFIKS
15. Isotik prihvatni mehanizmi (vrhovi)
16. Gornja traka
17. ISOFIKS vođači

### Podesite dužinu pojaseva.

1. Otpustite kaiševē: Pritisnite dugme za podešavanje pojasa "11" (slika 1) i istovremeno povucite dva ramena "4" (slika 2) Napomena: Ne povlaćite omekšivače remena.
2. Zategnite sigurnosne pojaseve: Postavite dete na sedište, zakopćajte dva sigurnosna pojasa u središnju kopću i povucite kaiš na sredinu sedišta. Slika 6; 7

### Prićvršćivanje kaiša.

1. Povežite dva metalna elementa na kraju kaiša (slika 3) i stavite ih u centralnu kopću (slika 4) dok se ne zaćuje klik.
2. Proverite da li je pojas zaključan povlaćenjem ramenih kaiševa prema gore.
3. Da biste oslobodili kaiševē, pritisnite crveno dugme na središnjoj kopći. (Slika 5)

### Uklonite tapacirung.

1. Rastavljanje - podignite naslon za glavu. Otkopćajte gornji deo tapacirunga. Uklonite jastuk, omekšivače pojaseva i same kaiševē (slika 8). Odvojite jastuk sedišta. Glavna presvlaka stolice uklanja se nakon otkopćavanja leđa i povlaćenja.
2. Instaliranje tapacirunga: Da biste instalirali tapacirung, ponovite gornje korake obrnutim redosledom.

### Podesivi visina naslona za glavu i rameni pojas.

Naslon za glavu može se podesiti u 10 razlićitih poloŹaja. Podešavanje visine ramenskih pojaseva (u 3 poloŹaja) vrši se pomeranjem u drugi poloŹaj, oslobađanjem od kopće pozadi. Povucite rućicu za podešavanje (13) (slika 8), pomerite naslon u Źeljeni poloŹaj gore-dole prema visini vašeg deteta. Otpustite rućicu i zaćućete zvuk škljocanja, što je signal da je naslon zaključan. Uverite se da je naslon pravilno postavljen oko detetove glave. (Slika 9). PoloŹaj pojaseva treba da bude na ili malo iznad detetovih ramena. Uverite se da se kaiševi pravilno postavljaju na detetova ramena. Naslon za glavu sigurnosnog sedišta mora biti podešen tako da obezbedi rastojanje od oko 2 prsta između detetovog ramena i donje ivice naslona za glavu. (Slika 10)

**MontaŹa od 15 meseci / 76-105 / do 24 kg (I-Size Universal ISOFIKS)  
ISOFIKS saveti + gornji kaiš**

**MontaŹa sedišta sa ISOFIKS vrhovima**

**VAŹNO:** Prvo proverite da li vozilo ima 2 ISOFIKS metalne kuke za prićvršćivanje na preseku između sedišta i zadnjeg dela vozila ispod tapacirunga.

**NAPOMENA:** Kada koristite sistem ISOFIKS, vodilice ISOFIKS (17) mogu se umetnuti u ISOFIKS kuke vozila (slika 11). ISOFIKS kuke na oba kraja sedišta prolaze kroz vodeće ćahure.

**Korak 1.** Pritisnite dugme za otpuštanje sistema ISOFIKS da biste otpustili reze dok se ne zaćuje „Klik“ (slika 12). Gurnite šine u najduŹi poloŹaj.

**Korak 2.** Postavite sedište automobila na sedište automobila. Pritisnite ISOFIKS hvataljke direktno na metalne kuke automobila dok se ne zaćuje „Klik“ (slika 13). Obavezno ćujete „klik“ i indikator zaključavanja ISOFIKS prikazuje ZELENI (Slika 14).

**Korak 3.** Ćvrsto pritisnite deće sedište uz naslon sedišta automobila (slika 15). Tokom ovog poteza, sistem ISOFIKS će zategnuti deće sedište za naslon sedišta i zaćuti zvuk „klik“. Uverite se da je deće sedište ćvrsto pritisnuto na naslon sedišta automobila. Ponovo proverite dugme za otpuštanje ISOFIKS i uverite se da je indikator zaključavanja ZELENI.

**Korak 4.** Uхватite sedište i proverite da li je dobro prićvršćeno ili se ljulja (Slika 15). Ako se sedište zatrese i ISOFIKS hvataljke se uklone, ponovite gornje korake i ponovo instalirajte.

## Montaža gornje šipke

Provucite gornju traku kroz naslon za glavu automobila. Pričvrstite kuku sedišta na kuku automobila. Povucite kaiš na kuku da biste ga stegnuli. Ako je gornja kuka držača pravilno pritegnuta, na drugom kraju dugmeta za otpuštanje pojaviće se zelena oznaka. Molim te proveriti! (Fotografije 16/17)

## Montaža / 100-150 / cm (I-Size podizno sedište)

### Način ugradnje

U opsegu visine od 100-150 cm, sedište automobila može se montirati na 3 načina

1. Sa sigurnosnim pojasom za odrasle + ISOFIKS vrhovi + gornji kaiš
2. Sa sigurnosnim pojasom za odrasle + gornjim kaišem
3. Samo sa sigurnosnim pojasom za odrasle

Ako koristite broj za montiranje 1 ili 2, prvo sledite odgovarajuće korake opisane u odeljku „Montiranje sedišta sa ISOFIKS ušicama“ i odeljku „Montaža gornje šipke“, a zatim pređite na korake opisane u nastavku u odeljku „za odrasle sigurnosni pojas“.

### Trasa pojasa za odrasle

**Trasa pojasa za odrasle, postavlja se u smeru vožnje za visinu od 100-125 cm.** Pričvrstite sigurnosni pojas kako je prikazano na (slika 21) i zakopčajte dok ne čujete „klik“. Izvucite sigurnosni pojas kako biste bili sigurni da je kopča pravilno zaključana i da pojas nije uvijen.

**Trasa pojasa za odrasle, postavlja se u pravcu kretanja za visinu od 125-150 cm.** Postavite sigurnosni pojas kako je prikazano na (slika 22) i zakopčajte dok ne čujete „klik“. Izvucite sigurnosni pojas kako biste bili sigurni da je kopča pravilno zaključana i da pojas nije uvijen.

### Oslobađanje ISOFIKS-a

Podignite i pritisnite kolena sigurnosnim sedištem i držite ga (slika 18). Pritisnite dugme za otpuštanje i povucite unazad da biste otpustili ISOFIKS konektor (Slika 19/20). Čuvajte ISOFIKS vođice za pričvršćivanje i pravilno ih čuvajte. **PAŽNJA! Svaka oštećenja ISOFIKS mehanizma usled nepravilnog otpuštanja nisu pokrivena garancijom! Ne forsirajte mehanizam ako ne želi lako da se otpusti! Prvo gurnite sedište prema unutra !!! Izbegavajte oštećenja delova!**

# ÖNEMLİ! DİKKATLİ BİR ŞEKİLDE OKUYUN VE İLERİDE BAŞVURMAK ÜZERE SAKLAYIN.

## Evrensel çocuk emniyet sisteminin kullanım ömrü boyunca kullanım talimatları saklanmalıdır!

1. Bu gelişmiş bir i-Size çocuk koruma sistemidir (76-105 cm). Araç üreticileri tarafından araç kullanım kılavuzunda belirtildiği şekilde bir araçta „i-Size uyumlu“ oturma pozisyonlarında kullanımı için 129 sayılı Yönetmelik uyarınca onaylanmıştır.

Şüphenez varsa, gelişmiş çocuk güvenlik sisteminin üreticisine veya satıcısına danışın.

Bu, i-Size (100-150 cm) bir kaldırılabilir koltuk gelişmiş çocuk koruma sistemidir. Araç üreticileri tarafından araç kullanım kılavuzunda belirtildiği gibi, esas olarak "i-Size oturma pozisyonlarında" kullanım için 129 sayılı Yönetmelik uyarınca onaylanmıştır.

Şüphenez varsa, gelişmiş çocuk koruma sisteminin üreticisine veya satıcısına danışın.

2. Üreticinin aracın kullanım kılavuzunda bu yaş grubundan bir I-Size USOD montajı için uygun olduğunu belirtmesi durumunda, kurulum açısından sistemin uyumlu olması beklenebilir.

3. Bu çocuk koruma sistemi, bu notun eşlik etmediği önceki modellere uygulananlardan daha katı koşullar altında I-Size olarak sınıflandırılmıştır.

4. Yalnızca onaylı araçlarda Birleşmiş Milletler Avrupa Ekonomik Komisyonunun № 16 Yönetmeliği veya diğer eşdeğer standartlara göre onaylanmış kucak / üç noktalı / statik / geri sarmalı emniyet kemerleri takılıysa uygundur. Araçtaki tüm I-Size oturma pozisyonları için tasarlanmıştır, Birleşmiş Milletler Avrupa Ekonomik Komisyonunun № 14 veya 145 ve 16 Yönetmeliğine göre belirlenmiş ve onaylanmıştır.

**Lütfen talimatları dikkatlice okuyun, çünkü yanlış kurulum ciddi yaralanmalara neden olabilir, bu durumda üretici sorumlu değildir.**

**Bu otomobil koltuğu, aşağıdaki montaj yöntemleriyle kullanım için onaylanmıştır:**

**SEYAHAT YÖNÜNE DOĞRU MONTAJ:** ECE R129/03 I-Size USOD 76-105 cm hareket yönünde ve çocuk ağırlığı  $\leq 24$  kg, ISOFIX ve üst bant ile;

**SEYAHAT YÖNÜNE DOĞRU MONTAJ:** ECE R129/03 I-Size USOD 100-150 cm seyahat yönünde, yetişkin emniyet kemeri ve aksesuarları (ISOFIX + üst bant veya sadece üst bant) veya yalnızca yetişkin emniyet kemeri ile kaldırılabilir koltuk.

### Güvenlik için önemli talimatlar!

1. **UYARI!** Çocuk koruma sisteminin sert plastik parçaları ve parçaları, araç normal kullanımda iken kayar koltuk veya araç kapısı tarafından sıkıştırılmayacak şekilde yerleştirilmeli ve kurulmalıdır.

2. **UYARI!** Güvenlik sisteminin araca sabitleyen tüm kemerler sıkımalı, çocuğu tutan tüm kemerler çocuğun vücuduna göre ayarlanmalıdır. Kemerlerin bükülmesine izin verilmemelidir.

3. **UYARI!** Cihaz bir kazada ağır bir yükü maruz kaldığında değiştirilmelidir.

4. **UYARI!** Tip onay kuruluşunun onayı olmadan cihazda değişiklik veya ekleme yapılması tehlikelidir. Çocuk koruma sistemi üreticisi tarafından sağlanan montaj talimatlarına uyulmaması durumunda tehlikesi vardır.

5. **UYARI!** Montaj talimatlarına kesinlikle uymalısınız. Bunun yapılmaması çocuğun yaralanmasına neden olabilir!

6. **UYARI!** Çocuğu koruma cihazında gözetimsiz bırakmayın!

7. **UYARI!** Bir çarpışma durumunda yaralanmaya neden olabilecek bagaj veya diğer nesnelere uygun şekilde sabitleyin!

8. **UYARI!** Çocuk koruma sisteminin kılıfı olmadan kullanmayınız!

9. **UYARI!** Koltuk kılıfı, çocuk koruma sisteminin ayrılmaz bir parçası olduğundan, üretici tarafından tavsiye edilenden başka bir şeyle değiştirmeyin!

10. **UYARI!** Talimatlarda açıklananlar ve çocuk koruma sisteminde işaretlenenler dışında bir temas noktası kullanmayın.

11. **UYARI!** Çocuk koruma sistemi alternatif bir iletişim noktası sunuyorsa ve bu alternatif yolun kullanımının tatmin edici olmadığını düşünüyorsanız, lütfen çocuk koltuğu üreticisi ile iletişime geçin.

12. **UYARI!** Birincil kemer yolunu kullanarak araç kullanım kılavuzunda I-Size olarak sınıflandırılan araç koltuklarına çocuk güvenlik sisteminin takın.

13. **UYARI!** Otomobil koltuğunda kumaş kaplama yoksa, güneş ışığından uzak tutun, aksi takdirde çocukların cildi için çok sıcak olabilir!

**14. UYARI!** Otomobil koltuğunu evde kullanmayın. Evde kullanım için tasarlanmamıştır ve sadece araçta kullanılmalıdır!

**15. UYARI!** Çocuk koltuğunun hareketli veya ayarlanabilir herhangi bir parçasını ayarlamadan önce çocuğu çocuk koltuğundan çıkarmalısınız.

**16. UYARI!** Sabitleme noktalarına, koruyuculara ve ayar cihazlarına özellikle dikkat ederek, aşınma kemerlerini periyodik olarak kontrol edin!

**17. UYARI!** Tokayı kısmen kapalı bırakmayın, tüm parçalar birbirine geçtiğinde kilitlemelidir. Acil bir durumda çocuğu hemen koltuktan kaldırmalısınız. Çocuğunuz asla tokayla oynamaması öğretilmelidir.

**18. UYARI!** Çocuk koltuğunu, kullanılmadığında çocukların erişemeyeceği bir yerde ve güvenli bir yerde saklayın. Koltuğun üzerine ağır nesnelere koymaktan kaçının. Otomobil koltuğunuzun pil asidi gibi aşındırıcı maddelerle temas etmesine izin vermeyin.

**19. UYARI!** Yetişkin emniyet kemeri tokasının ana çocuk güvenlik sistemine temas noktalarına göre uygun olmayan bir konumda olduğunu fark ederseniz, çocuk koltuğu sistemi üreticisiyle iletişime geçin.

**20. UYARI!** "i-Size gelişmiş çocuk güvenlik sistemi" için kullanıcı, araç üreticisinin kullanım kılavuzunu okumalıdır!

**21. UYARI!** Çocuğunuzun bu güvenlik koltuğunda uzun süre bırakmayın. Uzun yolculuklarda daha fazla mola verin ve çocuğu güvenlik koltuğundan kaldırın.

**22. UYARI!** Çocuk 15 ayını doldurmadan ve 76 cm yüksekliğe ulaşmadan kullanmayınız.

**23. UYARI!** Kalça kemiği sıkıca kavranabilmesi için kalça kemerinin aşağıda kullanılması önemlidir.

**24. UYARI!** Başlık sayfasındaki ve kılavuzun içindeki resimler örnektir ve gerçek üründen farklı olabilir.

**ECE R129/03**

## YIKAMA TALİMATLARI

1. Sabun ve ılık su ile araba sandalyesi temizlenebilir. Tiner veya aşındırıcılar, agresif temizlik maddeleri kullanmayın.
2. Maksimum 30°C derecede döşemeyi elinizde yıkayın. Kurutucuya koymayın. Doğal bir şekilde döşemeyi kuruması için bırakın.
3. Nemli bez yardımıyla plastik parçalarını temizleyebilirsiniz. Aşındırıcı kullanmayınız.
4. Koltuğun herhangi bir yerinde asla gres veya çözücü kullanmayın.

## ARACINIZDA BULUNMASI GEREKEN ONAYLI KEMER TIPLERİ

**A** - Araba emniyet kemeri - Çapraz Kemer

**B** - Araba emniyet kemeri - Tur Kemer

**C** - ISOFIX Ataşmanları

**D** - Otomobilin bagajındaki üst bant bağlantı noktası

Koruma koltuğunuz, sürüş yönüne doğru yönlendirildiğinde ISOFIX Bağlantı noktaları ve üst bant kullanılarak monte edilebilir!



Montaj imkanı, ancak monte edilme yerinin önündeki zemin düz olmalı ve yükseltilmemelidir, monte edilme yeri ISOFIX Sabitleyici noktalar ile donatılmış olmalıdır!

**2 noktalı kemerler bu gibi koltuklara kullanılamaz!**

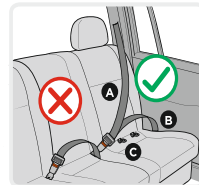
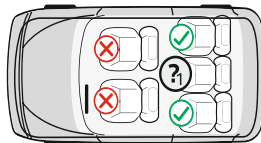

## Karakterizasyonlar

### Resim A

1. Baş desteği
2. Sırt dayamalı yer
3. Omuz kemeri açıklıkları
4. Kemerler
5. Omuz kemeri yumuşatıcı
6. Bebek için yumuşatıcı
7. Toka
8. Toka için yumuşatıcı

### 9. Temel

10. Kemerlerin uzunluğunu ayarlamak için kemer
11. Ayar düğmesi (Ayar düğmesi kapağı)
12. Baş desteği ayar kolu
13. Yumuşatıcıların bağlantı kemeri
14. ISOFIX sistemi serbest bırakma düğmesi
15. ISOFIX kavrama mekanizmaları (uçlar)
16. Üst bant
17. ISOFIX Yönlendirici

### Kemerlerin uzunlunun ayarı.

1. Kemerleri serbest bırakma: Kemer ayar düğmesine "11" basın (Resim 1) ve aynı anda iki omuz kemerini çekin "4" (Resim 2) Not: Kemerlerin yumuşatıcılarını çekmeyin .
2. Kemerleri sıkma: Çocuğu sandalyeye koyun, merkezi tokadaki iki kemeri bağlayın ve bandı koltuğun ortasına çekin. Resim 6;7

### Kemerin kilitlenmesi.

1. Kemerin ucundaki iki metal elemanı bağlayın (Resim 3) ve orta tokaya yerleştirin (Resim 4) tık sesi duyulana kadar.
2. Omuz kemerlerini yukarı çekerek kemerin kilitlendiğinden emin olun.
3. Kemerleri serbest bırakmak için orta tokadaki kırmızı düğmesine basın. (Resim 5)

### Döşemeyi kaldırma.

1. Demontaj – baş desteği yukarı doğru çekin. Döşemenin üst kısmını çıkarın. Yastığı, kemer yumuşatıcılarını ve kemerleri çıkarın (Resim 8). Koltuk minderini ayırın. Koltuğun ana döşemesi, sırt düğmesi açılıp çekildikten sonra çıkarılır.
2. Döşemenin montajı : Döşemeyi takmak için lütfen yukarıdaki adımları tersten tekrarlayın.

### Baş desteği ve omuz kemerlerinin yükseklik ayarı.

Baş desteği 10 pozisyona göre ayarlanabilir. Omuz kemerlerinin yükseklik ayarı (3 konumda) farklı bir konuma getirilerek, arkadaki tokadan ayrılarak yapılır . Ayar kolunu çekin (13) (Resim 8), baş desteği çocuğunuzun boyuna göre yukarı ve aşağı istediğiniz pozisyona getirin. Kolu bırakın ve baş desteği kilitlendiğini gösteren bir tık sesi duymalısınız. Lütfen baş desteğini çocuğun kafasına doğru şekilde yerleştirildiğinden emin olun. (Resim 9). Kemerlerin pozisyonu, çocuğun omuz hizasında veya biraz üzerinde olmalıdır. Kemerlerin çocuğun omuzlarına tam olarak oturduğundan emin olun. Güvenlik koltuğunun baş desteği, çocuğun omzu ile baş desteğinin alt kenarı arasında yaklaşık 2 parmak mesafe sağlayacak şekilde ayarlanmalıdır . (Resim 10)

**15 ay'dan / 76-105 / 24 kg'a kadar montaj (I-Size Universal ISOFIX)  
ISOFIX uçları + üst bant**

**Koltuğun ISOFIX uçları ile montajı**

**UYARI:** İlk önce, koltuk ile otomobilin sırt dayamalı yerin arka döşemesinin altını sabitlemek için 2 ISOFIX metal kancası olup olmadığını kontrol edin.

**NOT:** ISOFIX sistemi kullanıldığında, ISOFIX yönlendirici delikleri (17) aracın ISOFIX kancalarına takılabilir (Resim 11). Koltuğun her iki ucundaki ISOFIX kancaları yönlendirici deliklerden geçer.

**Adım 1.** „Tık“ sesi duyulana kadar sabitleyici mekanizmaların serbest bırakılması için ISOFIX sistemini serbest bırakma düğmesine basın (Resim 12). Rayları en uzun konuma kaydırın.

**Adım 2.** Çocuk koltuğunu otomobil koltuğuna yerleştirin. „Tık“ sesi duyulana kadar ISOFIX sabitleyici mekanizmalarına doğrudan otomobilin metal kancalarına basın (Resim 13). „Tık sesi“ duyduğunuzdan ve ISOFIX kilit göstergesinin YEŞİL görüldüğünden emin olun (Resim 14).

**Adım 3.** Çocuk koltuğunu otomobil koltuğunun sırt dayamalı yerine sıkıca bastırın (Resim 15). Bu eylem sırasında, ISOFIX sistemi çocuk koltuğunu arabanın sırt dayamalı yerine sıkıştırarak ve bir "Click" sesi duyacaktır. Çocuk koltuğunun otomobil koltuğunun sırt dayamalı yerine sıkıca sabit olduğundan emin olun. ISOFIX serbest bırakma düğmesini tekrar kontrol edin ve kilit göstergesinin YEŞİL gösterdiğinden emin olun.

**Adım 4.** Koltuğu tutun ve sıkıca sabitlendiğinden emin olun (Resim 15) . Eğer koltuk hareket ediyorsa ve ISOFIX sabitleyiciler yukarıdaki adımları tekrarlayın ve yeniden takın.

## Üst bant montajı

Üst bantı otomobil koltuğunun baş dayamalık yerinden geçirin. Koltuğun kancasını arabanın kancasına takın. Sıkmak için kancanın kemerini çekin. Üst sabitleme kancası doğru şekilde sıkılırsa, serbest bırakma düğmesinin diğer ucunda yeşil bir işaret görünecektir. Lütfen kontrol edin! (Resim 16/17)

## Montaj /100-150/cm (I-Size kaldırma koltuğu)

### Montaj şekli

100-150 cm yükseklik aralığında otomobil koltuğu 3 şekilde monte edilebilir

1. Yetişkin emniyet kemeri + ISOFIX uçları + üst bant ile
2. Yetişkin emniyet kemeri + üst bant ile
3. Sadece yetişkin emniyet kemeri

1 veya 2 numaralı montajı kullanıyorsanız, lütfen önce "Sandalyenin ISOFIX uçları montajı" bölümünde ve "Üst bant montajı" bölümünde açıklanan ilgili adımları izleyin, ardından aşağıda "Yetişkinler için emniyet kemeri rotası" bölümünde açıklanan adımlara ilerleyin.

### Yetişkin emniyet kemeri rotası

**Yetişkin emniyet kemeri rotası, 100-125 cm yükseklik için hareket yönünde montaj.** Emniyet kemeri (Resim 21) gösterildiği gibi takın ve "tıklama" sesini duyana kadar kilitleyin. Tokanın düzgün şekilde kilitlendiğinden ve kemerin bükülmediğinden emin olmak için emniyet kemerini çekin.

**Yetişkin emniyet kemeri rotası, 125-150 cm yükseklik için hareket yönünde montaj.** Emniyet kemeri (Resim 21) gösterildiği gibi takın ve "tıklama" sesini duyana kadar kilitleyin. Tokanın düzgün şekilde kilitlendiğinden ve kemerin bükülmediğinden emin olmak için emniyet kemerini çekin.

### ISOFIX serbest bırakma

Koltuğu dizlerinize bastırın ve tutun (Resim 18). ISOFIX konektörünü serbest bırakmak için serbest bırakma düğmesine basın ve geri çekin (Resim 19/20). Asmak için ISOFIX yönlendiricilerini toplayın ve uygun bir şekilde saklayın. **UYARI! Hatalı serbest bırakma nedeniyle ISOFIX mekanizmasında meydana gelen herhangi bir hasar, garanti kapsamında değildir! Kolayca serbest bırakılmıyorsa mekanizmayı zorlamayın! Önce koltuğu içeri doğru itin !!! Parçalara zarar vermekten kaçının!**



## **KULLANIM VE NAKLİYE SIRASINDA DİKKAT EDİLECEK UNSURLAR**

- 1-Taşıma ve nakliye sırasında ürün mutlaka orijinal ambalajında taşınmalıdır.
- 2-İndirme ve bindirme esnasında maksimum dikkat gösterilmelidir.
- 3-Yükleme sırasında ambalajın tamamen kapalı olduğundan hasar görmemiş olduğundan emin olunmalıdır.

## **HİZMET VE BAKIM – TEMİZLİK VE BAKIM**

- 1-Periyodik bakım gerektiren durumlarda tüketicin yapacakları temizlik ve bakım kısmında anlatılmış olup tüketicinin yapamayacağı şeylerde yetkili servise baş vurma gerekmektedir.
- 2-Bağlantı ve montajın nasıl yapılacağı şema ile gösterilmiş olup ebeveyn tarafından yapılması gerekmektedir.

## **KULLANIM HATALARINA İLİŞKİN BİLGİLER**

1-Kullanım ve kurulum hatalarının önüne geçilmesi için lütfen arabanın montaj ve demontaj bilgilerini dikkatlice okuyunuz.

2-Pozisyon dışında katlama ve kapatma yapmayınız.

## **TÜKETİCİ HAKEM HEYETLERİNE YAPILABİLECEKLERİNE İLİŞKİN BİLGİ VE KULLANICIYA SAĞLANAN SEÇİMLİLİK HAKLARI**

- 1-Garanti süresi malın teslim tarihinden itibaren başlar ve 2 yıldır.
- 2-Malın bütün parçaları dahil olmak üzere tamamı garanti kapsamındadır.
- 3-Malın ayıplı olduğunun anlaşılması durumunda tüketici 6502 sayılı tüketici korunması hakkında kanunun 11 inci maddesinde yer alan
  - a-Sözleşmeden dönme
  - b-Satış bedelinden indirim isteme
  - c-Ücretsiz onarılmasını isteme
  - d-Satılanın ayıpsız bir misli ile değiştirilmesini isteme, haklarından birini kullanabilir.
- 4-Tüketicinin bu haklardan ücretsiz onarım hakkını seçmesi durumunda satıcı; işçilik masrafı değiştirilen parça bedeli yada başka herhangi bir ad altında hiçbir ücret talep etmeksizin malın onarımını yapmak veya yaptırmakla yükümlüdür.Tüketici ücretsiz onarım hakkını üretici veya ithalatçıya karşı da kullanabilir.Satıcı üretici ve ithalatçı tüketicinin bu hakkını kullanmasından müteselsilen sorumludur.
- 5-Tüketicinin ücretsiz onarım hakkını kullanması halinde malın
  - Garanti süresi içinde tekrar arızalanması,
  - Tamiri için gereken azami sürenin aşılması,
  - Tamirinin mümkün olmadığının yetkili servis istasyonu satıcı, üretici veya ithalatçı tarafından bir raporla belirlenmesi durumlarında;tüketici malın bedel iadesini, ayıp oranında bedel indirimini veya imkan varsa malın misli ile değiştirilmesini satıcıdan talep edebilir.Satıcı , Tüketicinin talebini reddedemez.Bu talebin yerine getirilmemesi durumunda satıcı, üretici ve ithalatçı müteselsilen sorumludur.
- 6-Malın tamir süresi 20 iş gününü binek otomobil ve kamyonetler için ise 30 iş gününü geçemez.Bu süre garanti süresi içerisinde mala ilişkin arızanın yetkili servis istasyonuna veya satıcıya bildiri tarihinde garanti süresi dışında ise malın yetkili servis istasyonuna teslim tarihinden itibaren başlar.Malın arızasının 10 iş günü içerisinde giderilmemesi halinde üretici ve ithalatçı malın tamiri tamamlanıncaya kadar benzer özelliklere sahip başka bir malı tüketicinin kullanımına tahsis etmek zorundadır.Malın garanti süresi içerisinde arızalanması durumunda tamirde geçen süre garanti süresine eklenir.
- 7-Malın kullanma kılavuzunda yer alan hususlara aykırı kullanılmasından kaynaklanan arızalar garanti kapsamı dışındadır.
- 8-Tüketici garantiden doğan haklarının kullanılması ile ilgili olarak çıkabilecek uyuşmazlıklarda yerleşim yerinin bulunduğu veya tüketici işleminin yapıldığı yerdeki tüketici hakem heyetine veya tüketici mahkemesine başvurabilir.
- 9-Satıcı tarafından bu garanti belgesinin verilmemesi durumunda tüketici gümrük ve ticaret bakanlığı tüketicinin korunması ve piyasa gözetimi genel müdürlüğüne başvurabilir.

Kullanım Kılavuzunda belirtilen maddelere uyulmaması halinde oluşabilecek sorunlar garanti kapsamı dışındadır.

**ÖNEMLİ:** Lorelli Tamir Bakım Servisi harici bir yerde yapılan bakım onarım arabanın garanti kapsamından çıkmasına neden olur.

**Kullanım Ömrü 5 Yıldır.**

**İTHALATÇI FIRMA: COOLBABY ÇOCUK GEREÇLERİ SAN VE TİC. A.Ş.**

Çınar mah. 6/7 Sok. No:4/a Bağcılar/ İstanbul Tel: 0212 438 20 45

Web: [www.lorelli.eu](http://www.lorelli.eu) [www.coolbaby.com.tr](http://www.coolbaby.com.tr)

**Yetkili Servis :** Coolbaby Çocuk Gereçleri San ve Tic A.S. Orucreis mah. Giyimkent sitesi 16. Sk. No:75 Esenler / İstanbul Tel : 0212 438 20 45 [www.coolbaby.com.tr](http://www.coolbaby.com.tr)

# FONTOS! FIGYELMESEN OLVASSA EL, ÉS ŐRIZZE MEG KÉSŐBBI FELHASZNÁLÁS ESETÉRE.

HU

## A használati utasítást az univerzális gyermekbiztonsági rendszer teljes élettartama alatt meg kell őrizni!

1. Ez egy fejlett i-Size gyermekbiztonsági rendszer (76-105 cm). A 129. sz. Előírás szerint jóváhagyják a jármű „i-Size kompatibilis” üléshelyein történő használatra, a jármű gyártói által a jármű felhasználói kézikönyvében meghatározottak szerint.

Ha kétségei vannak, forduljon a fejlett gyermekbiztonsági rendszer gyártójához vagy forgalmazójához.

Ez egy emelőülésű, fejlett gyermekbiztonsági rendszer i-Size (100-150 cm). A 129. sz. Előírásnak megfelelően elsősorban „i-Size üléspozíciókban” való használatra engedélyezték, amint azt a jármű gyártói a jármű felhasználói kézikönyvében meghatározták.

Ha kétségei vannak, forduljon a fejlett gyermekbiztonsági rendszer gyártójához vagy forgalmazójához.

2. Várható, hogy a telepítés szempontjából a rendszer akkor fog megfelelni, ha a gyártó a jármű használati útmutatójában kijelentette, hogy ebből a korcsoportból I-Size FGYBR telepítésére alkalmas.

3. Ez a gyermekbiztonsági rendszer az I-Size kategóriájába van besorolva, szigorúbb feltételek mellett, mint amelyeket a korábbi modellekre alkalmaztak, és amelyeket nem kísér ez a megjegyzés.

4. Csak akkor megfelelő, ha a jóváhagyott járműveket az ENSZ-EGB 16. sz. Előírása vagy más azzal egyenértékű szabvány szerint jóváhagyott, combfeletti / hárompontos / statikus / övvisszahúzó biztonsági övekkel látták el. A jármű összes I-Size ülőhelyére tervezték, amelyet az ENSZ-EGB 14. vagy 145. és 16. számú előírásaival összhangban határoztak meg és hagytak jóvá.

**Kérjük, olvassa el figyelmesen az utasításokat, mert a nem megfelelő telepítés súlyos sérüléseket okozhat, ebben az esetben a gyártó nem vállal felelősséget.**

**Ezt az autózülést a következő típusú telepítési módszerekkel engedélyezték:**

**TELEPÍTÉS A MOZGÁS IRÁNYÁBAN: R129 / 03 ECE I-Size UGBR a mozgásirányában 76-105 cm-től és a gyermek súlya ≤24 kg, ISOFIX-szel és felső szalaggal;**

**TELEPÍTÉS A MOZGÁS IRÁNYÁBAN: R129 / 03 ECE I-Size UGBR emelőülés a mozgásirányában 100-150 cm-től, felnőtt biztonsági övvel és kiegészítővel (ISOFIX + felső szalag vagy csak felső szalag) vagy csak felnőtteknek való biztonsági övvel.**

### Fontos biztonsági utasítások!

1. **FIGYELEM!** A gyermekbiztonsági rendszer merev műanyag alkatrészeit és alkatrészeit úgy kell elhelyezni és felszerelni, hogy a jármű normál üzemmódjában ne szoruljanak be csúszó gyermek üléssel vagy a jármű ajtájával.

2. **FIGYELEM!** Meg kell húzni az összes biztonsági övet, amely az utasbiztonsági rendszert a járműhöz rögzíti, a gyermeket tartó összes biztonsági övet a gyermek testéhez kell igazítani. Az övek csavarása nem megengedett.

3. **FIGYELEM!** A készüléket ki kell cserélni, ha balesetben súlyos terhelésnek volt kitéve.

4. **FIGYELEM!** Veszélyes az eszközön változtatásokat vagy kiegészítéseket végrehajtani a típusjóváhagyó hatóság jóváhagyása nélkül. Fennáll annak a veszélye, hogy helytelenül tartják be a gyermekbiztonsági rendszer gyártója által megadott telepítési utasításokat.

5. **FIGYELEM!** Szigorúan kövesse a telepítési utasításokat. Ennek elmulasztása a gyermek sérülését okozhatja!

6. **FIGYELEM!** Ne hagyja a gyermeket felügyelet nélkül a biztonsági eszközben!

7. **FIGYELEM!** Helyesen rögzítse a csomagokat vagy egyéb tárgyakat, amelyek ütközés esetén sérülést okozhatnak!

8. **FIGYELEM!** Ne használja a gyermekbiztonsági rendszert huzat nélkül!

9. **FIGYELEM!** Ne cserélje le az ülészusatot másra, csak a gyártó által ajánlottra, mivel a huzat a gyermekbiztonsági rendszer szerves része!

10. **FIGYELEM!** Ne használjon más, az utasításokban leírt és a gyermekbiztonsági rendszeren feltüntetett érintkezési pontot.

11. **FIGYELEM!** Ha a gyermekbiztonsági rendszer alternatív érintkezési pontot kínál, és úgy gondolja, hogy ennek az alternatív útnak a használata nem kielégítő, kérjük, forduljon a gyermekbiztonsági rendszer gyártójához.

**12. FIGYELEM!** Szerelje be a gyermekbiztonsági rendszert a járműhasználati kézikönyvben az I-Size kategóriába sorolt járműülésekre az elsődleges öv útvonalát felhasználva.

**13. FIGYELEM!** Ha a gyerek autóülés nincs felszerelve textil huzattal, tartsa távol a napfénytől, mert különben túl meleg lesz a gyermek bőrének!

**14. FIGYELEM!** Ne használja otthon az autóülést. Nem otthoni használatra készült, és csak a járműben szabad használni!

**15. FIGYELEM!** Mielőtt beállítaná a gyerek autóülést akármelyik mozgatható vagy állítható részét, el kell távolítania a gyermeket a gyerekülésből.

**16. FIGYELEM!** Rendszeresen ellenőrizze a biztonsági öveket kopásra, különös figyelmet fordítva a rögzítési pontokra, a védőburkolatokra és a beállító eszközökre!

**17. FIGYELEM!** A csatot ne hagyja részlegesen zárva, azt reteszelni kell, amikor az összes alkatrész be van kapcsolva. Sürgősség esetén azonnal el kell tudnia távolítani a gyermeket a gyerek autóüléséről. Meg kell tanítani gyermekének, hogy soha ne játsszon a csattal.

**18. FIGYELEM!** Ha nem használja, tartsa a gyerekülést biztonságos és gyermekektől elzárva. Ne helyezzen nehéz tárgyakat a gyerek autóülésre. Ne hagyja, hogy a gyerek autóülés érintkezzen maró anyagokkal, például akkumulátorsavval.

**19. FIGYELEM!** Vegye fel a kapcsolatot a gyermekbiztonsági rendszer gyártójával abban az esetben, ha a felnőtt biztonsági öv csatjának nem megfelelő helyzetét észleli a gyermekbiztonsági rendszer fő érintkezési pontjaihoz képest.

**20. FIGYELEM!** Az "i-Size Advanced gyermekbiztonsági rendszer" esetében a felhasználónak el kell olvasnia a jármű gyártójának használati utasítását!

**21. FIGYELEM!** Ne hagyja gyermekét hosszú ideig ezen a biztonsági ülésen. Hosszú utazások során tartson további szüneteket, és vegye le a gyermeket a biztonsági ülésről.

**22. FIGYELEM!** Ne használja, mielőtt a gyermek meghaladta a 15 hónapot, és elérte a 76 cm-es magasságot.

**23. FIGYELEM!** Fontos, hogy a csípőövet alacsonyan használjuk, hogy a medence szilárdan megfogva legyen.

**24. FIGYELEM!** A címlapon és a kézikönyvben található képek példák, és eltérhetnek a tényleges terméktől.

## ECE R129/03

### ÚTMUTATÓ MOSÁSHOZ

1. Az autószéket langyos vízzel és szappannal lehet tisztítani. Ne használjon agresszív tisztító vegyszereket, mint csiszolókat vagy hígítók.

2. A huzatot kézzel lehet mosni 30°C maximális hőmérsékleten. Ne tegyen be szárítóban. Hagyon a huzatott természetes módon kiszáradni.

3. A műanyag részeket nedves kendővel lehet tisztítani. Ne használjon csiszolókat.

4. Soha ne használjon kenőanyagot vagy oldószert az ülés bármely részén.

### A JÓVÁHAGYOTT ÖVEK TÍPUSA, AMELYET AZ AUTÓJÁBA BE KELL SZERELTETNI

**A** - A jármű biztonsági öve - Átlós heveder

**B** - A jármű biztonsági öve - Vízszintes heveder

**C** - ISOFIX Rögzítési pontok

**D** - A szalag felső rögzítési pontja az autó csomagtartójában van.

Biztonsági gyerek autóülése felszerelhető ISOFIX rögzítési pontokkal és a haladás irányába néző felső hevederrel!

 Telepítés lehetősége, de a padlónak a beépítési hely előtt egyenletesnek és nem emelkedettnek kell lennie, a telepítési helyet ISOFIX rögzítési pontokkal kell ellátni!

### NEM LEHET HASZNÁLNI 2 PONTOS BIZTOSÁGI ÖVEKKEL felszerelt üléseken !

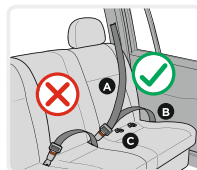
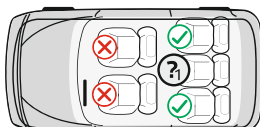

## Használati útmutató Kép A.

1. Fejtámla
2. Háttámla
3. Váll övnyílások
4. Övek
5. A vállövek puhítója
6. Pihítók a babának
7. Csat
8. Csatlágító

## 9. Alap

10. Heveder az övek hosszának beállításához
11. Beállító gomb (A beállító gomb fedele)
12. Fogantyú a fejtámla beállításához
13. A puhítók összekötő öve
14. ISOFIX rendszer kioldógomb
15. ISOFIX megfogó mechanizmusok (végződés)
16. Felső szalag
17. ISOFIX vezetők

### Az övek hosszának a beállítása.

1. Az övek elengedése: Nyomja meg a "11" övbeállító gombot (1. fénykép), és egyidejűleg húzza meg a két "4" vállszíjat (2. fénykép) Megjegyzés: Ne húzza meg az övpuhítókat.
2. A biztonsági övek meghúzása: Helyezze a gyereket a gyerek autóülésre, rögzítse a két biztonsági övet a középső csatban, és húzza meg a szalagot a gyerek autóülés közepén. 6. fénykép; 7

### Övrögzítés.

1. Csatlakoztassa a két fém elemet az öv végén (3. kép), és helyezze őket a központi csatba (4. fénykép), amíg kattánás hallatszik. 2. A vállövek felfelé húzásával ellenőrizze, hogy az öv rögzült-e.
3. Az övek kioldásához nyomja meg a középső csat piros gombját. (5. fénykép)

### A kárpit eltávolítása.

1. Szétszerelés - húzza fel a fejtámlát. Gombolja ki a kárpit felső részét. Távolítsa el a párnát, az övpuhítókat és magukat az öveket (8. fénykép). Válassza le a gyerek autóülésalátétet. A gyerek autóülés fő kárpitját a háttámla kibombolása és meghúzása után eltávolítható el.
2. A kárpit felszerelése: A kárpit felszereléséhez fordított sorrendben ismételje meg a fenti lépéseket.

### A fejtámla és vállövmagasság állítása.

A fejtámla 10 különböző helyzetben állítható. A vállövek magasságának beállítása (3 helyzetben) úgy történik, hogy más helyzetbe mozgatják őket, elengedve a hátsó csatról. Húzza meg a beállító fogantyút (13) (8. fénykép), mozgassa a háttámlát a kívánt magasságba felfelé és lefelé a gyermek magasságának megfelelően. Engedje el a fogantyút, és kattánó hangot kell hallania, ami azt jelzi, hogy a háttámla rögzítve van. Kérjük, ellenőrizze, hogy a háttámla helyesen van-e elhelyezve a gyermek feje körül. (9. fénykép). Az övek helyzetének a gyermek vállánál vagy enyhén felül kell lennie. Ügyeljen arra, hogy az övek megfelelően illeszkedjenek a gyermek vállára. A biztonsági gyerek autóülés fejtámláját úgy kell beállítani, hogy körülbelül 2 ujjnyi távolság legyen a gyermek válla és a fejtámla alsó széle között. (10. fénykép)

## Telepítés 15 hónaptól / 76-105 / 24 kg-ig (I-Size Universal ISOFIX) ISOFIX végződés + felső szalag

### Az ülés felszerelése ISOFIX végződés

**FONTOS:** Először ellenőrizze, hogy a jármű 2 db ISOFIX fém kampóval rendelkezik-e a gyerek autóülés és a jármű háttámlája közötti keresztpontban a kárpit alatt.

**MEGJEGYZÉS:** Az ISOFIX rendszer használatakor az ISOFIX vezetősínek (17) behelyezhetők a jármű ISOFIX kampóiba (11. fénykép). A gyermekülés mindkét végén található ISOFIX kampók áthaladnak a vezetősínekre.

1. **lépés:** Nyomja meg az ISOFIX rendszer kioldógombját a reteszek kioldásához, amíg egy kattánás nem hallatszik (12. fénykép). Csúsztassa a síneket a leghosszabb helyzetbe.
2. **lépés:** Helyezze a gyerek autóülést az autóülésre. Nyomja meg az ISOFIX reteszeit közvetlenül az autó fém kampóin, amíg egy kattánás nem hallatszik (13. kép). Győződjön meg róla, hogy kattánást hall, és az ISOFIX zár jelzője ZÖLD színű (14. fénykép).
3. **lépés:** Nyomja határozottan a gyermekülést az autóülés támlájához (15. fénykép). Ennek a mozgásnak során az ISOFIX rendszer meghúzza a gyermekülést az üléstámlához, és "kattánás" hangot hall. Győződjön meg arról, hogy a gyerek autóülés szorosan az autóülés támlájához van nyomva. Ellenőrizze újra az ISOFIX kioldógombot, és győződjön meg arról, hogy a zárjelzője ZÖLD.
4. **lépés:** Fogja meg az gyerek autóülést, és ellenőrizze, hogy megfelelően van-e rögzítve vagy ringat (15. fénykép). Ha az ülés megremeg és az ISOFIX megfogók eltávolításra kerülnek, ismételje meg a fenti lépéseket, és telepítse újra.

## A felső szalag felszerelése

Vezesse át a felső hevedert az autó fejtámláján. Rögzítse az gyermekülés kampóját az autó kampójára. Meghúzásához húzza meg a kampó övét. Ha a felső markolat kampóját megfelelően meghúzzák, a kioldógomb másik végén zöld jel jelenik meg. Kérem ellenőrizze! (16/17. fénykép)

## Szerelés / 100-150 / cm (I size emelőülés)

### A telepítés módja

A 100-150 cm-es magasságtartományban az autóülést 3 féleképpen lehet felszerelni

1. Felnőtt biztonsági övvel + ISOFIX végződés + felső heveder
2. Felnőtt biztonsági övvel + felső heveder
3. Csak felnőtt biztonsági övvel

Ha az 1. vagy a 2. számú telepítési módot használja, akkor először kövesse a "Gyermekülés felszerelése ISOFIX végződésekkel" és a "Felső szalag felszerelése" részben leírt vonatkozó lépéseket, majd folytassa a "Felnőtt biztonsági öv útvonala" részben leírt cselekvésekkel.

### Felnőtt biztonsági öv útvonala

**Felnőtt biztonsági öv útvonala, szerelés menetirányban 100-125 cm magasságra.** Helyezze be a biztonsági övet a (21. fénykép) szerint, és rögzítse, amíg kattantást nem hall. Húzza ki a biztonsági övet, hogy megbizonyosodjon arról, hogy a csat megfelelően rögzült és az öv nincs megcsavarodva.

**Felnőtt biztonsági öv útvonala, szerelés menetirányban, 125-150 cm magasságra.** Helyezze be a biztonsági övet a (22. fénykép) ábra szerint, és rögzítse, amíg kattantást nem hall. Húzza ki a biztonsági övet, hogy megbizonyosodjon arról, hogy a csat megfelelően rögzült és az öv nincs megcsavarodva.

### ISOFIX kioldás

Támassza és nyomja meg térdével a biztonsági gyermekülést, és tartsa rajta (18. kép). Nyomja meg a kioldógombot, és húzza vissza az ISOFIX csatlakozó kioldásához (19/20. fénykép). Tegye el az ISOFIX vezetőket a rögzítéshez, és megfelelően tárolja azokat. **FIGYELEM! A szavatosság nem vonatkozik az ISOFIX mechanizmus hibás kioldásából eredő káaira! Ne erőltesse a mechanizmust, ha nem akarja könnyen kioldani! Először tolja be a gyermekülést befelé!!! Kerülje az alkatrészek károsodását!**

# E RËNDËSISHME! RUANI PËR INFORMACIONE TË MËTEJSHME. LEXONI ME KUJDES!

**Udhëzimet për përdorimin duhet të mbahen gjatë tërë periudhës  
së jetës së sistemit universal sigurisë së fëmijëve!**

1. Ky është një sistem i përparuar i sigurisë së fëmijëve i-Size (76-105 cm). Ky është miratuar në përputhje me Rregulloren № 129 për përdorim në vendet e uljes "së pajtueshme i-Size" në një automjet siç përcaktohet nga prodhuesit e automjeteve në manualin e përdorimit të automjetit.

Në rast se keni dyshime, këshillohuni me prodhuesin ose shitësin e sistemit të përparuar të sigurisë së fëmijëve.

Kjo është një sedilje ngritëse me një sistem të përparuar të sigurisë së fëmijëve i-Size (100-150 cm). Ajo është miratuar në përputhje me Rregulloren № 129 për përdorim kryesisht në "pozicionet e uljes i-Size" siç përcaktohet nga prodhuesit e automjeteve në manualin e përdorimit të automjetit. Në rast se keni dyshime, këshillohuni me prodhuesin ose shitësin e sistemit të përparuar të sigurisë së fëmijëve.

2. Mund të pritet që, për sa i përket montimit, sistemi do të përputhet nëse prodhuesi i ka deklaruar në udhëzimet e përdorimit të automjetit se është i përshtatshëm për montimin e një I-Size PFFD nga kjo grupmoshe.

3. Ky sistem i sigurisë së fëmijëve është klasifikuar si I-Size në kushte më të repta sesa ato të aplikuara për modellet e mëparshme që nuk shoqërohen me këtë shënim.

4. E përshtatshme vetëm nëse automjetet e miratuara janë të pajisura me rripa sigurie mbi kofshat /tripikëshe/statike/ tërheqëse të miratuara në përputhje me Rregulloren e KEK të OKB-së No 16 ose standarde të tjera ekuivalente. Projektuar për të gjitha pozicionet e uljes në automjetin e përcaktuar dhe miratuara në përputhje me rregulloren e KEK të OKB-së No14 ose 145 dhe 16.

**Ju lutemi lexoni udhëzimet me kujdes, sepse montimi i pa rregullt mund të shkaktojë dëmtime serioze, në këtë rast prodhuesi nuk mban përgjegjësi.**

**Kjo sedile makine është miratuar për përdorim me llojet e mëposhtme të metodave të instalimit:**

**INSTALIMI NË DREJTIM TË LËVIZJES: ECE R129/03 I-Size PFFD në drejtimin e lëvizjes nga 76-105 cm dhe dhe pesha e fëmijës ≤24 kg., me ISOFIX me shirit të sipërm;**

**INSTALIMI NË DREJTIM TË LËVIZJES: ECE R129/03 I-Size PFFD sedile ngritëse në drejtimin e lëvizjes nga 100-150 cm, me rrip sigurimi për të rritur dhe pajisje ekstra (ISOFIX + shiriti i sipërm ose vetëm shiriti i sipërm) ose vetëm me një rrip sigurimi për të rriturit.**

## Udhëzime të rëndësishme për sigurinë!

1. **KUJDES!** Pjesët e ngurta plastike dhe pjesët plastike të sistemit të sigurisë së fëmijëve duhet të vendosen dhe të montohen në mënyrë të tillë që, kur automjeti është në funksionim normal, të mos mund të bllokohet nga një sedile rrëshqitëse ose nga dera e automjetit.

2. **KUJDES!** Të gjithë rripat të cilat lidhin sistemin e sigurisë tek automjeti duhet të shtrëngohen, të gjithë rripat e sigurimit që mbajnë fëmijën duhet të rregullohen sipas trupit të fëmijës. Nuk duhet të lejohet përdredhja e rripave.

3. **KUJDES!** Pajisja duhet të zëvendësohet nëse ka qenë subjekt i nje ngarkesë të rëndë në një aksident.

4. **KUJDES!** Është e rrezikshme të bëni ndryshime ose shtesa në pajisje pa miratimin e autoritetit të miratimit të tipit. Ekziston rreziku nëse nuk respektohen udhëzimet e montimit të dhëna nga prodhuesi i sistemit të sigurisë së fëmijëve.

5. **KUJDES!** Ndiqni rreptësisht udhëzimet e montimit. Mosrespektimi i tyre mund të rezultojë në dëmtim të fëmijës!

6. **KUJDES!** Mos e lini fëmijën pa mbikëqyrje në pajisjen e sigurisë!

7. **KUJDES!** Siguroni me kujdes çdo bagazh ose sende të tjera që mund të shkaktojnë dëmtime në rast përplasjeje!

8. **KUJDES!** Mos përdorni sistemin e mbajtjes së fëmijëve pa mbulesën e tij!

9. **KUJDES!** Mos e zëvendësoni mbulesën e sediles me asgjë tjetër përveç se asaj të rekomanduar nga prodhuesi, pasi mbulesa është një pjesë integrale e sistemit të sigurisë së fëmijës.

10. **KUJDES!** Mos përdorni një pikë kontakti përveç atyre të përshkruara në udhëzime dhe të shënuara në sistemin e mbajtjes së fëmijës.

11. **KUJDES!!** Nëse sistemi i sigurisë së fëmijëve ofron një pikë alternative kontakti dhe konsideroni se përdorimi i kësaj rruge alternative nuk është i kënaqshëm, ju lutemi kontaktoni prodhuesin e sistemit për sigurisë së fëmijëve.



**12. KUJDES!** Montoni sistemin e sigurisë së fëmijëve në pozicionet e uljes në automjetin e kategorizuar si I-Size në manualin e pronarit të automjetit duke përdorur rrugën kryesore të rripit.

**13. KUJDES!** Nëse karrigia e makinës nuk është e pajisur me mbulesë tekstile, mbajeni atë larg rrezeve të diellit, pasi përndryshe mund të jetë shumë e nxehtë për lëkurën e fëmijës!

**14. KUJDES!** Mos përdorni karrigen e makinës në shtëpi. Nuk është krijuar për përdorim shtëpiak dhe duhet të përdoret vetëm në automjet!

**15. KUJDES!** Para se të rregulloni ndonjë pjesë të lëvizshme ose të rregullueshme të sediles së fëmijës, duhet ta hiqni fëmijën nga sedilja.

**16. KUJDES!** Kontrolloni në mënyrë periodike rripat mos janë konsumuar, duke i kushtuar vëmendje të veçantë pikave të ankorimit, mbrojtësve dhe pajisjeve rregulluese!

**17. KUJDES!** Mos e lini katramën pjesërisht të mbyllur, ajo duhet të jete e mbyllur kur të gjitha pjesët janë të angazhuara. Ju duhet të jeni në gjendje ta hiqni fëmijën nga sedila menjëherë në rast emergjence. Fëmija juaj duhet të mësohet të mos luajë kurrë me katramën.

**18. KUJDES!** Mbajeni karrigen e fëmijës në një vend të sigurt dhe larg fëmijëve, kur nuk përdoret. Shmangni vendosjen e sendeve të rënda në karrige. Mos lejoni që karrigia juaj e makinës të bie në kontakt me substanca gërryese siç është acidi i baterisë.

**19. KUJDES!** Kontaktoni me prodhuesin e sistemit të sigurisë së fëmijëve në rast se vëreni një pozicion të papërshtatshëm të kopsës së rripit të sigurimit për të rritur në lidhje me pikat kryesore të kontaktit të sistemit të sigurisë së fëmijëve.

**20. KUJDES!** Për "i-Size sistemi i përparuar për sigurimin e fëmijëve" përdoruesi duhet të lexojë manualin e udhëzimeve të prodhuesit të automjetit!

**21. KUJDES!** Mos e lini fëmijën tuaj në këtë sedile sigurie për një kohë të gjatë. Gjatë udhëtimeve të gjata, bëni më shumë pushime dhe hiqeni fëmijën nga sedilja e sigurisë.

**22. KUJDES!** Të mos përdoret përpara se fëmija të jetë mbi 15 muajsh dhe të ketë arritur një lartësi prej 76 cm.

**23. KUJDES!** Është e rëndësishme të sigurohet që rripi mbi kofshet të përdoret poshtë në mënyrë që legëni të mbërthehet fort.

**24. KUJDES!** Imazhet në faqen e titullit dhe brenda manualit janë shembuj dhe mund të ndryshojnë nga produkti aktual.

## ECE R129/03

### Instruksiione për larje

1. Karrigia për veturë mund të pastrohet me ujë të vakët dhe sapun. Të mos përdoren preparate agresive pastruese si tretës abraziv.

2. tapiceria duhet të lahet me dorë me temperature maksimale 30°C. Të mos vendoset në tharëse. Tapiceria duhet të thahet në mënyrë të natyrshme.

3. Pjesët prej plastmase mund të pastrohen me ndihmën e pecetës së lagur. Të mos përdoren abraziv.

4. Asnjëherë mos përdorni yndyrë ose tretës në ndonjë pjesë të sediles.

### LLOJI I RRIPAVE TË PRANUARA , QË DUHET TË KENI NË AUTOMJETIN TUAJ

**A** – Rripi i sigurisë së veturës - Rripi diagonal

**B** - Rripi i sigurisë së veturës Rripi mbi kofshë

**C** - ISOFIX Pika fiksimi

**D** - Pika për lidhjen e shiritit të sipërm në bagazhin e makinës

Sedilja juaj e sigurisë mund të montohet me ndihmën e pikave të ankorimit ISOFIX dhe shiritit të sipërm kur është orientuar në drejtimin e udhëtimit!

 Mundësia e montimit, por dyshemeja përpara vendit të instalimit duhet të jetë e niveluar dhe jo e ngritur, vendi i montimit duhet të jetë i pajisur me pikat e montimit ISOFIX!

### NUK MUND TË PËRDORET PË ULËSE ME 2 RRIPA TË FIKSUARA !

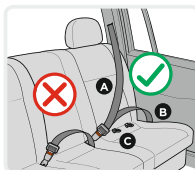
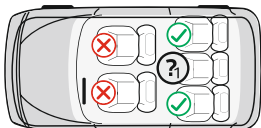

## **Karakteristika**

### **Fotografia A**

1. Mbështetëse për kokë
2. Mbështetëse për shpinën
3. Vrima për rripat e shpatullave
4. Rripa
5. Zbutës për rripat e shpatullave
6. Zbutëse për beben
7. Katramë
8. Zbutës i katramës
9. Baza
10. Shirit për rregullimin e gjatësisë së rripave
11. Butoni i rregullimit (Kapaku për butonin e rregullimit)
12. Doreza e rregullimit të mbështetëses së kokës
13. Rrip që lidhë zbutësit
14. Buton për lirimin i sistemit ISOFIX
15. Mekanizma për lidhjen e ISOFIX (përfundimtare)
16. Shiriti i sipërm
17. ISOFIX Udhëheqësit

### **Rregullimi i gjatësisë së rripave.**

1. Lirimi i rripave: Shtypni butonin e rregullimit të rripit "11" (Foto 1) dhe në të njëjtën kohë tërhiqni dy rripat e shpatullave "4" (Foto 2) Shënim: Mos tërhiqni zbutësit e rripave.
2. Shtrengimi i rripave: Vendosni fëmijën në karrige, lidhni dy rripat në katramën qendrore dhe tërhiqni shiritin në mes të sediles. Fotot 6;7.

### **Mbërthimi i rripit.**

1. Lidheni dy elementët metalikë në fund të rripit (Foto 3) dhe vendosini në katramën qendrore (Foto 4) derisa të dëgjohet një klikim.
2. Sigurohuni që rripi të jetë i kyçur duke tërhequr rripat e shpatullave në drejtim lart.
3. Për të lëshuar rripat, shtypni butonin e kuq në katramën qendrore. (Foto 5)

### **Heqja e tapicerisë.**

1. Çmontimi - tërhiqeni mbështetësen e kokës. Zbërtheni pjesën e sipërme të tapicerisë. Hiqni jastëkun, zbutësit e rripave dhe vetë rripat (Foto 8). Shkëputeni jastëkun e sediles. Tapiceria kryesore e karriges hiqet pasi zberthehet nga mbrapa dhe tërhiqet.
2. Montimi i tapicerisë: Për të montuar tapicerinë, ju lutemi përsëriteni hapat e mësipërm në rendim të kundërt.

### **Rregullimi i mbështetëses së kokës dhe lartësia e rripit të shpatullave.**

Mbështetësja e kokës mund të rregullohet në 10 pozicione të ndryshme. Rregullimi i lartësisë së rripave të shpatullave (në 3 pozicione) bëhet duke i lëvizur në një pozicion tjetër, duke i liruara nga katrama e pjesës së pasme. Tërhiqni dorezën e rregullimit (13) (Foto 8), lëvizni mbështetësen në pozicionin e dëshiruar lart e poshtë në përputhje me lartësinë e fëmijës tuaj. Lironi dorezën dhe duhet të dëgjoni një tingull klikimi, i cili është një sinjal që mbështetësja është fiksuar. Ju lutemi sigurohuni që mbështetësja të jetë vendosur në mënyrë të saktë rreth kokës së fëmijës. (Foto 9). Pozicioni i rripave duhet të jetë në nivelin ose pak mbi shpatullat e fëmijës. Sigurohuni që rripat të përshtaten siç duhet në shpatullat e fëmijës. Mbështetësja e kokës së sediles së sigurisë duhet të rregullohet në mënyrë që të formojë një distancë prej rreth 2 gishtash midis shpatullës së fëmijës dhe skajit të poshtëm të mbështetëses së kokës. (Foto 10)

**Montimi nga 15 muaj / 76-105 / deri në 24 kg (I-Size Universal ISOFIX)  
ISOFIX përfundimtare + shirit i sipërm**

Montimi i karriges ISOFIX me përfundimtare

**E RËNDËSISHME:** Së pari kontrolloni që makina të ketë 2 grepa metalike ISOFIX nën tapicerinë për lidhjen në pikën e kryqëzimit midis sediles dhe mbështetëses së makinës.

**SHËNIM:** Kur përdorni sistemin ISOFIX, mëngat udhëzuese ISOFIX (17) mund të futen në grepat ISOFIX të automjetit (Foto 11). Grepat ISOFIX në të dy skajet e karriges kalojnë përmes mëngave udhëzuese.

**Hapi 1.** Shtypni butonin e lëshimit të sistemit ISOFIX për të lëshuar mekanizmat e kapjes derisa të dëgjohet një "Klikim" (Foto 12). Rrëshqisni binarët në pozicionin më të gjatë.

**Hapi 2.** Vendosni karrigen e makinës mbi sedilen e makinës. Shtypni mekanizmat e kapjes ISOFIX direkt mbi grepat metalike të makinës derisa të dëgjohet një "Klikim" (Foto 13). Sigurohuni që keni degjuar një "klikim" dhe treguesi i kyçjes ISOFIX tregon NGJYRË JESHILE (Foto 14).

**Hapi 3.** Shtypni sedilen e fëmijës fort tek mbështetësja e sediles së makinës (Foto 15). Gjatë kësaj lëvizje, sistemi ISOFIX do të shtrëngojë sedilen e fëmijës në mbështetësen e sediles dhe do të dëgjohet një tingull "Klik". Sigurohuni që sedilia e fëmijëve të jetë e shtypur fort tek mbështetësja e sediles së makinës. Kontrolloni përsëri butonin e lëshimit ISOFIX dhe sigurohuni që treguesi i kyçjes të tregojë NGJYRË JESHILE.

**Hapi 4.** Kapeni karrigen dhe kontrolloni a është fiksuar fort apo lëkundet (Foto 15). Nëse karrigia lëkundet dhe pajisjet kapëse ISOFIX janë dalë, përsëritni hapat e mësipërm dhe instalojeni sërish.

### Montimi i shiritit të sipërm

Kaloni shiriti i sipërm përmes mbështetëses së kokës së makinës. Lidhni grepin e sediljes në grepin e makinës. Tërhiqni rripin i grepit për ta forcuar atë. Nëse grepa për kapjes së sipërme është shtrënguar saktësisht, në skajin jetër të butonit të lëshimit do të shfaqet një shenjë jeshile. Ju lutemi kontrolloni! (Fotot 16/17)

### Montimi / 100-150 / cm (sedile ngritëse I-Size)

#### Mënyra e montimit

Në intervalin e rritjes 100-150 cm sedila e makinës mund të montohet në 3 mënyra

1. Me rrip sigurimi për të rritur + përfundimtare ISOFIX + shirit i sipërm
2. Me rrip sigurimi për të rritur + shirit i sipërm
3. Vetëm me rrip sigurimi për të rritur

Nëse jeni duke përdorur montimin numër 1 ose 2, ju lutemi ndiqni fillimisht hapat përkatëse të përshkruara në seksionin "Montimi i karriges me përfundimtare ISOFIX" dhe seksioni "Montimi i shiritit të sipërm", pastaj vazhdoni me veprimet të përshkruara më poshtë në seksionin "Rruga e rripit të sigurimit për të rriturit".

#### Rruga e rripit të sigurimit për të rriturit

**Rruga e rripit të sigurimit për të rritur, montimi në drejtim të lëvizjes për lartësi 100-125 cm.** Vendosni rripin e sigurimit siç është e treguar në (Foto 21) dhe mbërtheni derisa të dëgjoni një "klikim". Tërhiqni rripin e sigurimit për t'u siguruar që fiksuesi është kyçur siç duhet dhe rripi nuk është i përdredhur.

**Rruga e rripit të sigurimit për të rritur, montimi në drejtim të lëvizjes për lartësi 125-150 cm.** Vendosni rripin e sigurimit siç është e treguar në (Foto 22) dhe mbërtheni derisa të dëgjoni një "klikim". Tërhiqni rripin e sigurimit për t'u siguruar që fiksuesi është kyçur siç duhet dhe rripi nuk është i përdredhur.

#### Lëshimi i ISOFIX-it

Mbështetni dhe shtypni sedilen e sigurisë me gjuhë dhe mbajeni (Foto 18). Shtypni butonin e lëshimit dhe tërhiqeni mbrapa për ta lëshuar ISOFIX lidhësi (Foto 19/20). Ruani udhëzuesit ISOFIX për bashkëngjitje dhe ruajini ato në mënyrë të saktë. **KUJDES! Çdo dëmtim i mekanizmit ISOFIX për shkak të lëshimit të pasaktë nuk mbulohet nga garancia! Mos e shtypni mekanizmin me forcë nëse nuk lirohet lehtë! Së pari shtyni sedilen nga brenda!!! Shmangni dëmtimin e pjesëve!**

# **NL** BELANGRIJK! TE BEWAREN VOOR TOEKOMSTIG GEBRUIK! ZORGVULDIG LEZEN!

**De gebruikershandleiding moet gedurende de volledige levensduur van het universele kinderveiligheidssysteem worden bewaard!**

1. Dit is een geavanceerd i-Size-kinderveiligheidssysteem (76-105 cm). Het systeem is goedgekeurd in overeenstemming met Reglement nr. 129 voor gebruik op 'i-Size-compatibele' zitplaatsen in een voertuig, zoals gespecificeerd door de voertuigfabrikanten in de gebruikershandleiding van het voertuig.

Raadpleeg bij twijfel de fabrikant of dealer van het geavanceerde kinderveiligheidssysteem.

Dit is een geavanceerd i-Size-kinderveiligheidssysteem (100-150 cm). Het systeem is goedgekeurd in overeenstemming met Reglement nr. 129 voor gebruik op 'i-Size-compatibele' zitplaatsen in een voertuig, zoals gespecificeerd door de voertuigfabrikanten in de gebruikershandleiding van het voertuig.

Raadpleeg bij twijfel de fabrikant of dealer van het geavanceerde kinderveiligheidssysteem.

2. Er kan worden verwacht dat wat betreft de montage het systeem compatibel zal zijn, indien de fabrikant in de gebruikershandleiding van het voertuig heeft aangegeven dat het voertuig geschikt is voor de inbouw van een I-Size universele ISOFIX USOD van deze leeftijdsgroep.

3. Dit kinderbeveiligingssysteem is geclassificeerd als I-Size universeel onder strengere voorwaarden dan de voorwaarden van eerdere modellen die niet vergezeld zijn van deze nota.

4. Enkel geschikt indien de goedgekeurde voertuigen zijn uitgerust met heupgordels/driepuntsgordels/statische veiligheidsgordels/oprolmechanismen die zijn goedgekeurd overeenkomstig Reglement nr. 16 van VN/ECE of andere gelijkwaardige normen. Ontworpen voor alle I-Size-zitplaatsen in het voertuig, bepaald en goedgekeurd in overeenstemming met Reglementen nr. 14 of 145 en 16 van de Economische Commissie voor Europa van de Verenigde Naties (VN/ECE)

**Lees de instructies aandachtig door, want een verkeerde montage kan ernstig letsel veroorzaken. In voorkomend geval is de fabrikant niet aansprakelijk.**

**Dit autostoeltje is goedgekeurd voor gebruik met de volgende montagemethoden:**

**MONTAGE IN VOORWAARTSE RIJRICHTING: ECE R129/03 I-Size USOD in voorwaartse rijrichting - van 76-105 cm en een gewicht van het kind  $\leq 24$  kg., met ISOFIX en een bovenste riem;**

**MONTAGE IN ACHTERWAARTSE RIJRICHTING: ECE R129 / 03 I-Size USOD in de achterwaartse rijrichting - van 100-150 cm, met een veiligheidsgordel voor volwassenen en bijkomende uitrustingen (ISOFIX + een bovenste riem of enkel een bovenste riem) of enkel met een veiligheidsgordel voor volwassenen**

## **Belangrijke veiligheidsinstructies!**

**1. AANDACHT!** De harde kunststofelementen en de -onderdelen van het kinderbeveiligingssysteem moeten zodanig worden geplaatst en gemonteerd dat bij normaal gebruik het systeem niet kan worden ingeklemd door een schuifstoel of een autodeur.

**2. AANDACHT!** Alle gordels waarmee het beveiligingssysteem aan het voertuig is bevestigd, moeten worden gespannen, alle gordels waarmee het kind wordt vastgehouden, moeten aan het lichaam van het kind worden aangepast en elk steunpoot moet in contact zijn met de vloer van het voertuig. Het verdraaien van de banden is niet toegestaan.

**3. AANDACHT!** Als het toestel als gevolg van een ongeval zwaar is belast, moet het worden vervangen.

**4. AANDACHT!** Het is gevaarlijk om zonder goedkeuring van de typegoedkeuringsinstantie wijzigingen of toevoegingen aan de uitrusting aan te brengen. Er bestaat een gevaar in geval van een niet correcte opvolging van de montage-instructies van de fabrikant van het kinderveiligheidssysteem.

**5. AANDACHT!** Volg strikt de montage-instructies. Als u dit niet doet, kan uw kind mogelijk letsels oplopen!

**6. AANDACHT!** Laat het kind niet zonder toezicht in het beveiligingssysteem achter!

**7. AANDACHT!** Maak bagage of andere voorwerpen die bij een aanrijding letsel kunnen veroorzaken, goed vast!

**8. AANDACHT!** Gebruik het beveiligingssysteem niet zonder hoes!

**9. AANDACHT!** Vervang de stoelbekleding niet door een andere bekleding, anders dan degene die door de fabrikant is aanbevolen. De bekleding maakt namelijk integraal deel uit van het kinderveiligheidssysteem!

**10. AANDACHT!** Gebruik geen ander contactpunt dan het punt dat is beschreven in de instructies en aangegeven op het kinderveiligheidssysteem.

**11. AANDACHT!** Als het kinderbeveiligingssysteem een alternatief steunpunt biedt en u van mening bent dat het gebruik van deze alternatieve mogelijkheid niet wenselijk is, neem dan contact op met de fabrikant van het kinderbeveiligingssysteem.

**12. AANDACHT!** Monteer het kinderbeveiligingssysteem op de stoelen in het voertuig, gecategoriseerd als I-Size in de gebruikershandleiding van het voertuig, door gebruik te maken van de primaire gordelroute.

**13. AANDACHT!** Indien het autostoeltje niet is voorzien van een stoffenhoes, houd het dan uit de buurt van zonlicht, omdat het anders te warm kan worden voor de kinderhuid!

**14. AANDACHT!** Gebruik het autostoeltje niet thuis. Het is niet ontworpen voor thuisgebruik en mag alleen in een voertuig worden gebruikt!

**15. AANDACHT!** Voordat u een beweegbaar of een verstelbaar onderdeel van het kinderzitje aanpast, moet u het kind uit het kinderzitje verwijderen.

**16. AANDACHT!** Controleer regelmatig de gordels op slijtage en besteed extra aandacht aan de verankeringspunten, de beschermkappen en de verstelinrichtingen!

**17. AANDACHT!** Laat de gesp niet gedeeltelijk gesloten. Deze moet vergrendeld zijn als alle onderdelen vastgeklikt zijn. In geval van nood moet u het kind onmiddellijk uit de stoel kunnen verwijderen. Uw kind moet weten dat het nooit met de gesp mag spelen.

**18. AANDACHT!** Wanneer het kinderzitje niet wordt gebruikt, bewaar het dan op een veilige plaats buiten bereik van kinderen. Plaats geen zware voorwerpen op het stoeltje. Zorg ervoor dat uw autostoeltje niet in contact komt met bijtende stoffen zoals accuzuur.

**19. AANDACHT!** Neem contact op met de fabrikant van het kinderzitje als u vaststelt dat de gesp van de veiligheidsgordel voor volwassenen onjuist is ten opzichte van de belangrijkste contactpunten van het kinderzitje.

**20. AANDACHT!** Voor het geavanceerde kinderveiligheidssysteem "i-Size" moet de gebruiker de instructiehandleiding van de autofabrikant lezen!

**21. AANDACHT!** Laat uw kind niet te lang in dit autostoeltje zitten. Neem tijdens lange ritten meer pauzes en haal het kind uit het autostoeltje.

**22. AANDACHT!** Dit toestel mag niet worden gebruikt bij kinderen die 15 maanden of jonger zijn en die kleiner zijn dan 76 cm.

**23. AANDACHT!** Het is belangrijk om ervoor te zorgen dat de heupgordel laag wordt gebruikt, zodat het bekken stevig vastzit.

**24. AANDACHT!** De afbeeldingen op de voorpagina en in de handleiding zijn enkel ter illustratie en kunnen afwijken van het werkelijke product.

**ECE R129/03**

## **WASINSTRUCTIES**

1. Het autostoeltje kan gereinigd worden met lauwwater en zeep. Gebruik geen agressieve reinigingsmiddelen zoals schuurmiddelen of verdunner.
2. De hoes moet met de hand gewassen worden bij een maximale temperatuur van 30°C. Niet in de droger drogen, aan de lucht laten drogen.
3. De plastic onderdelen kunnen gereinigd worden met behulp van een vochtige doek. Gebruik geen solvaat.
4. Breng nooit smeer- of oplosmiddel op enig onderdeel van de stoel aan

## **GOEDGEKEURDE SOORTEN VAN AUTOGORDEL**

**A** - Autoveiligheidsgordel - Diagonale gordel

**B** - Autoveiligheidsgordel - Heupgordel

**C** - ISOFIX-bevestigingen

**D** - Punt voor bevestiging van de bovenste riem in de kofferbak van de auto

Uw autostoeltje kan met behulp van bevestigingspunten ISOFIX en de bovenste riem worden gemonteerd indien het in de voorwaartse rijrichting staat!



Mogelijkheid tot montage, maar de vloer aan de voorste kant van de plaats van de montage moet waterpas en niet verhoogd zijn. De plaats van de montage moet voorzien zijn van bevestigingspunten ISOFIX!

**MAG NIET GEBRUIKT WORDEN OP ZITTINGEN**

**met een 2-puntsgordel!**

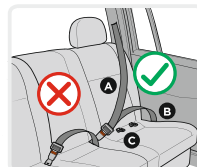
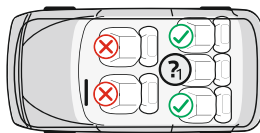

## Eigenschappen Afbeelding A

1. Hoofdsteen
2. Rugsteen
3. Openingen voor de schoudergordels
4. Gordels
5. Verzachtende kussens van de schoudergordels
6. Verzachtende babykussens
7. Gesp
8. Verzachtende kussens voor de gesp
9. Basis
10. Riem voor het verstellen van de lengte van de gordels
11. Verstelingsknop (deksel van de verstelingsknop)
12. Handgreep voor het verstellen van de hoofdsteen
13. Verbindende gordel voor de verzachtende kussens
14. Knop voor ontgrendeling van het ISOFIX-systeem
15. Bevestigingsmechanismen ISOFIX (uiteinden)
16. Bovenste riemen
17. ISOFIX-geleiders

### De lengte van de gordels verstellen.

1. De gordels losmaken: Druk op de knop voor het verstellen van de gordels "11" (Afbeelding 1) en trek tegelijkertijd aan de twee schoudergordels "4" (afbeelding 2). Opmerking: trek niet aan de verzachtende kussens van de gordels.
2. De gordels aanspannen: Zet het kind in het stoeltje, maak de twee veiligheidsgordels vast in de middelste gesp en trek aan de gordel in het midden van het stoeltje. Afbeelding 6; 7.

### De gordel vastmaken.

1. Verbind de twee metalen elementen aan het uiteinde van de gordel (Afbeelding 3) en plaats ze in de middelste gesp (Afbeelding 4) tot u een klik hoort.
2. Zorg ervoor dat de gordel vergrendeld is door de schoudergordels omhoog te trekken.
3. Om de gordels los te maken, druk op de rode knop op de middelste gesp. (Afbeelding 5)

### De bekleding verwijderen

1. Demontage – trek de hoofdsteen naar omhoog. Maak het bovenste deel van de bekleding los. Verwijder de verzachtende kussens voor de gordels en de gordels zelf (Afbeelding 8). Maak de onderkant van de bekleding van de basis van het zijje los. De basisbekleding wordt verwijderd door ze vanachter los te maken en te trekken.
2. De bekleding aanbrengen: Om de bekleding terug te plaatsen, herhaal de bovenstaande stappen in omgekeerde volgorde.

### De hoofdsteen en de hoogte van de schoudergordels verstellen

De hoofdsteen kan in 10 verschillende standen worden versteld. De verstelling van de schoudergordels (3 standen) op hoogte gebeurt door deze eerst van de gesp los te maken. Trek aan de verstelgreep (13) (Afbeelding 8), verplaats de rugleuning naar de gewenste positie op en neer volgens de lengte van het kind. Laat de greep los en u hoort een klinkgeluid. Dit is een teken dat de rugleuning is vergrendeld. Zorg ervoor dat de rugleuning correct rond het hoofd van het kind zit. (Afbeelding 9). De gordels moeten op of net boven de schouders van het kind liggen. Zorg ervoor dat de gordels goed op de schouders van het kind passen. De hoofdsteen van het autostoeltje moet worden versteld op een afstand van ongeveer 2 vingers tussen de schouder van het kind en de onderkant van de hoofdsteen. (Afbeelding 10)

**Montage van 15 maanden /76-105/ tot 24 kg. (I-Size Universal ISOFIX)  
ISOFIX-uiteinden + bovenste riem**

Montage van een stoeltje met ISOFIX-uiteinden

**BELANGRIJK:** Controleer eerst of het voertuig voorzien is van 2 metalen ISOFIX-haken voor bevestiging op de kruising tussen de stoel en de achterkant van de auto onder de bekleding.

**OPMERKING:** Bij gebruik van het ISOFIX-systeem kunnen de ISOFIX-geleidebussen (17) in de ISOFIX-haken van het voertuig worden gestoken. (Afbeelding 11) De ISOFIX-haken aan beide uiteinden van de stoel gaan door de geleidebussen.

**Stap 1.** Druk op de knop voor de ontgrendeling van het ISOFIX-systeem om de vergrendelingen te ontgrendelen totdat u een klik-geluid hoort (Afbeelding 12). Schuif de rails naar de langste positie.

**Stap 2.** Plaats het kinderzitje op de stoel van de auto. Druk de ISOFIX-vergrendelingen rechtstreeks op de metalen haken van de auto totdat u een klik-geluid hoort (Afbeelding 13). Zorg ervoor dat u een klik-geluid hoort en dat de ISOFIX-vergrendelingsindicator GROEN is (Afbeelding 14)



**Stap 3.** Duw het kinderzitje stevig tegen de rugleuning van stoel van de auto (Afbeelding 15) Door deze beweging zal het ISOFIX-systeem het kinderzitje vastzetten op de rugleuning en zult u een klik-geluid horen. Zorg ervoor dat het kinderzitje stevig tegen de rugleuning van het autostoeltje wordt aangedrukt. Controleer nogmaals de knop voor de ontgrendeling van het ISOFIX-systeem en zorg ervoor dat de vergrendelingsindicator GROEN is.

**Stap 4.** Neem het stoeltje vast en controleer of het stevig vastzit (Afbeelding 15). Als het stoeltje schommelt en als de ISOFIX-bevestigingsmechanismen verwijderd zijn, herhaal de bovenstaande stappen en plaats deze opnieuw.

### Montage van de bovenste riem

Haal de bovenste riem door de hoofdsteun van de auto. Bevestig de gesp van het stoeltje aan de gesp van de auto. Trek aan de gesp aan de gesp om hem strakker te maken. Als de bovenste gesp correct is vastgedraaid, verschijnt er een groene markering aan het andere uiteinde van de ontgrendelingsknop. Gelieve dit na te kijken! (Afbeeldingen 16/17)

### Montage /100-150/cm (I-Size stoeltje)

#### Montagewijze

Voor kinderen met een lengte van 100-150 cm kan het autostoeltje op 3 manieren worden gemonteerd

1. Met een veiligheidsgordel voor volwassenen + ISOFIX-uiteinden + bovenste riem
2. Met een veiligheidsgordel voor volwassenen + bovenste riem
3. Alleen met een veiligheidsgordel voor volwassenen

Als u de montage 1 of 2 toepast, volg dan eerst de betreffende stappen beschreven in de sectie "Montage van het stoeltje met ISOFIX-uiteinden" en de sectie "Montage van de bovenste riem", daarna ga verder met de stappen die hieronder worden beschreven in de sectie "Route van de veiligheidsgordel voor volwassenen".

### Route van de veiligheidsgordel voor volwassenen

**Route van de veiligheidsgordel voor volwassenen, montage in voorwaartse rijrichting voor kinderen met een lengte van 100-125 cm.** Plaats de gordel zoals weergegeven op (Afbeelding 21) en maak deze vast tot u een klik-geluid hoort. Trek de veiligheidsgordel om te controleren of de gesp goed is vergrendeld en de gordel niet gedraaid is.

**Route van de veiligheidsgordel voor volwassenen, montage in voorwaartse rijrichting voor kinderen met een lengte van 125-150 cm.** Plaats de gordel zoals weergegeven op (Afbeelding 22) en maak deze vast tot u een klik-geluid hoort. Trek de veiligheidsgordel om te controleren of de gesp goed is vergrendeld en de gordel niet gedraaid is.

### ISOFIX ontgrendelen

Ondersteun en druk het veiligheidszitje met uw knieën in en houd het vast (Afbeelding 18). Druk op de ontgrendelingsknop en trek deze naar achteren om de ISOFIX-connector los te maken (Afbeelding 19/20). Berg de ISOFIX-bevestigingsgeleiders op de juiste manier op. **AANDACHT! Eventuele schade aan het ISOFIX-mechanisme door onjuiste ontgrendeling valt niet onder de garantie! Forceer het mechanisme niet als u het niet gemakkelijk kan ontgrendelen! Duw eerst het stoeltje naar binnen!!! Voorkom schade aan de onderdelen!**

# WICHTIG! HEBEN SIE DIESE ANLEITUNG ZUR KÜNFTIGEN BEZUGNAHME AUF. D SORGFÄLTIG LESEN!

**Die Gebrauchsanweisung muss für die gesamte Lebensdauer  
des universellen Kinderrückhaltesystems aufbewahrt werden!**

1. Dies ist ein fortschrittliches i-Size-Kinderrückhaltesystem (76-105 cm). Es ist gemäß Regelung No.129 für die Verwendung auf "i-Size-konformen" Sitzplätzen in Fahrzeugen zugelassen, wie von Fahrzeugherstellern in der Betriebsanleitung des Fahrzeugs angegeben.

Wenden Sie sich bitte im Zweifelsfall an den Hersteller oder Händler des fortschrittlichen Kinderrückhaltesystems.

Dies ist ein fortschrittliches i-Size-Kinderrückhaltesystem mit Sitzerrhöhung (100-150 cm). Es ist gemäß Regelung No.129 für die Verwendung hauptsächlich auf "i-Size-konformen" Sitzplätzen in Fahrzeugen zugelassen, wie von Fahrzeugherstellern in der Betriebsanleitung des Fahrzeugs angegeben.

Wenden Sie sich bitte im Zweifelsfall an den Hersteller oder Händler des fortschrittlichen Kinderrückhaltesystems.

2. Es ist zu erwarten, dass das System hinsichtlich des Einbaus konform sein wird, wenn der Hersteller in der Betriebsanleitung des Fahrzeugs angegeben hat, dass es für den Einbau eines universellen i-Size-Kinderrückhaltesystems aus dieser Altersgruppe geeignet ist.

3. Dieses Kinderrückhaltesystem ist als I-Size eingestuft unter strengeren Bedingungen als bei früheren Modellen, denen dieser Hinweis nicht beigefügt ist.

4. Nur geeignet, wenn die genehmigten Fahrzeuge mit Hüft-/Drei-Punkt-/statischen/aufrollenden Sicherheitsgurten ausgestattet sind, die gemäß Regelung Nr. 16 der Wirtschaftskommission für Europa bei der Organisation der Vereinten Nationen oder anderen gleichwertigen Normen genehmigt sind. Entwickelt für alle I-Size-Sitzplätze im Fahrzeug, die gemäß Regelungen Nr. 14 oder Nr. 145 und Nr. 16 der Wirtschaftskommission für Europa bei der Organisation der Vereinten Nationen definiert und genehmigt sind.

**Bitte lesen Sie die Anweisungen sorgfältig durch, da einen unsachgemäßen Einbau zu schweren Verletzungen führen kann. In diesem Fall trägt der Hersteller keine Verantwortung.**

**Dieser Kinderautositz ist zur Verwendung mit den folgenden Einbaumethoden genehmigt:**

**EINBAU IN FAHRTRICHTUNG: ECE R129/03 I-Size universelles Kinderrückhaltesystem in Fahrtrichtung für Kindergröße von 76-105 cm und Kindergewicht  $\leq$  24 kg;**

**EINBAU IN FAHRTRICHTUNG: ECE R129/03 I-Size universelles Kinderrückhaltesystem mit Sitzerrhöhung in Fahrtrichtung für Kindergröße von 100-150 cm, mit Sicherheitsgurt für Erwachsene und Zubehör (ISOFIX + Obergurt oder nur Obergurt) oder nur mit Sicherheitsgurt für Erwachsene.**

## Wichtige Sicherheitsanweisungen!

1. **WARNUNG!** Die harten Kunststoffelemente und Teile des Kinderrückhaltesystems müssen so positioniert und montiert werden, dass sie beim Normalbetrieb des Fahrzeugs nicht von einem Schiebesitz oder von der Fahrzeugtür eingeklemmt werden können.

2. **WARNUNG!** Alle Gurte, mit denen das Rückhaltesystem am Fahrzeug befestigt ist, müssen gespannt sein, alle Gurte, die das Kind festhalten, müssen an den Körper des Kindes eingestellt werden. Kein Verdrehen der Gurte zulassen.

3. **WARNUNG!** Die Vorrichtung muss ausgetauscht werden, wenn sie bei einem Verkehrsunfall einer starken Belastung ausgesetzt gewesen war.

4. **WARNUNG!** Es ist gefährlich, Änderungen oder Ergänzungen an der Vorrichtung vorzunehmen, ohne die Genehmigung der Typgenehmigungsbehörde. Es besteht eine Gefahr, wenn die Einbauanweisungen des Herstellers des Kinderrückhaltesystems nicht korrekt befolgt werden.

5. **WARNUNG!** Befolgen Sie strikt die Einbauanweisungen. Andernfalls kann das Kind verletzt werden!

6. **WARNUNG!** Lassen Sie das Kind nicht unbeaufsichtigt in der Sicherheitsvorrichtung!

7. **WARNUNG!** Sichern Sie richtig Gepäck oder andere Gegenstände, die im Falle eines Zusammenstoßes zu Verletzungen führen können!

8. **WARNUNG!** Verwenden Sie das Kinderrückhaltesystem nicht ohne seinen Bezug!

9. **WARNUNG!** Ersetzen Sie den Sitzbezug nicht durch einen anderen als den vom Hersteller empfohlenen, da der Bezug ein wesentlicher Bestandteil des Kinderrückhaltesystems ist!

**10. WARNUNG!** Verwenden Sie keinen anderen Kontaktstützpunkt außer dieser, die in der Anleitung beschrieben und auf dem Kinderrückhaltesystem gekennzeichneten sind.

**11. WARNUNG!** Wenn das Kinderrückhaltesystem einen alternativen Kontaktstützpunkt bietet und Sie der Meinung sind, dass die Verwendung dieser alternativen Route nicht zufriedenstellend ist, wenden Sie sich bitte an den Hersteller des Kinderrückhaltesystems.

**12. WARNUNG!** Montieren Sie das Kinderrückhaltesystem auf den Fahrzeugsitzplätzen, die in der Bedienungsanleitung des Fahrzeugs als I-Size eingestuft sind, und verwenden Sie dabei die primäre Gurtroute.

**13. WARNUNG!** Wenn der Autositz nicht mit einem Textilbezug ausgestattet ist, halten Sie ihn von direkter Sonneneinstrahlung fern, da er sonst für die Kinderhaut zu heiß sein kann!

**14. WARNUNG!** Verwenden Sie den Kindersitz nicht zu Hause. Es ist nicht zum Heimgebrauch konzipiert und sollte nur im Fahrzeug verwendet werden!

**15. WARNUNG!** Bevor Sie irgendeinen beweglichen oder verstellbaren Teil des Kindersitzes einstellen, müssen Sie das Kind aus dem Kindersitz nehmen.

**16. WARNUNG!** Überprüfen Sie regelmäßig die Sicherheitsgurte auf Verschleiß und achten Sie dabei besonders auf die Befestigungspunkte, die Schutz- und Einstellvorrichtungen!

**17. WARNUNG!** Lassen Sie die Schnalle nicht teilweise geschlossen, sie muss verriegelt sein, wenn alle Teile eingerastet sind. Sie müssen in der Lage sein, das Kind im Notfall sofort aus dem Sitz rauszunehmen. Ihrem Kind sollte beigebracht werden, niemals mit der Schnalle zu spielen.

**18. WARNUNG!** Bewahren Sie den Kindersitz bei Nichtgebrauch an einem sicheren Ort und außerhalb der Reichweite von Kindern auf. Stellen Sie keine schweren Gegenstände auf den Kindersitz. Lassen Sie Ihren Kindersitz nicht mit ätzenden Substanzen wie Batteriesäure in Kontakt kommen.

**19. WARNUNG!** Wenden Sie sich an den Hersteller des Kinderrückhaltesystems, wenn Sie eine unangemessene Position des Sicherheitsgurtschlosses für Erwachsene in Bezug auf die Hauptkontaktspunkte des Kinderrückhaltesystems feststellen.

**20. WARNUNG!** Für das "i-Size fortschrittliche Kindersicherheitssystem" muss der Benutzer die Bedienungsanleitung des Fahrzeugherstellers lesen!

**21. WARNUNG!** Lassen Sie Ihr Kind nicht zu lange in diesem Sicherheitssitz. Machen Sie während langen Fahrten mehrere Haltepausen und nehmen Sie dabei das Kind vom Sicherheitssitz raus.

**22. WARNUNG!** Nicht verwenden, bevor das Kind über 15 Monate alt wird und eine Körpergröße von 76 cm erreicht hat.

**23. WARNUNG!** Es ist darauf zu achten, dass der Hüftgurt tief angesetzt wird, damit das Becken fest gegriffen ist.

**24. WARNUNG!** Die Abbildungen auf der Titelseite und im Handbuch sind Beispiele und können vom tatsächlichen Produkt abweichen.

## ECE R129/03

### WASCHANLEITUNG

1. Der Kindersitz kann mit lauwarmem Wasser und Seife gereinigt werden. Verwenden Sie keine aggressiven Reinigungsmittel wie Scheuermittel oder Verdüner.
2. Die Polster sollten von Hand bei einer maximalen Temperatur von 30° C gewaschen werden. Stellen Sie es nicht in einen Wäschetrockner. Lassen Sie den Bezug natürlich trocknen.
3. Die Kunststoffteile können mit einem feuchten Tuch gereinigt werden. Verwenden Sie keine Scheuermittel.
4. Verwenden Sie niemals Schmierstoffe oder Lösungsmittel auf irgendwelchem Teil des Sitzes.

### Art der zugelassenen Gurte, die Sie in Ihrem Auto haben müssen:

**A** - Autosicherheitsgurt – Diagonalgurt

**B** - Autosicherheitsgurt - Schenkelgurt

**C** - ISOFIX-Befestigungspunkte

**D** - Befestigungspunkt des Obergurtes im Kofferraum des Autos

Ihr Sicherheitssitz kann mit ISOFIX-Verankerungen und Obergurt montiert werden, wenn in Fahrtrichtung ausgerichtet!

 Möglichkeit zum Installieren, aber der Boden im vorderen Teil der Einbaustelle muss eben und nicht angehoben sein, die Einbaustelle muss mit ISOFIX-Befestigungspunkten ausgestattet sein!

### KANN NICHT AUF SITZEN MIT 2-PUNKT-SICHERHEITSGURTEN VERWENDET WERDEN!

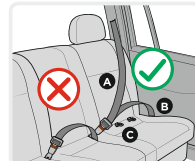
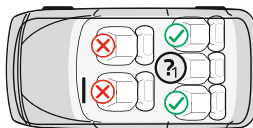

## **Merkmale**

### **Bild A**

1. Kopfstütze
2. Rückenlehne
3. Schultergurtöffnungen
4. Gurte
5. Schultergurtpolster
6. Baby-Sitzauflage
7. Gurtschloss
8. Gurtschlosspolster

9. Kindersitzbasis
10. Riemen zum Einstellen der Gurtlänge
11. Einstelltaste (Deckel der Einstelltaste)
12. Kopfstütze-Verstellgriff
13. Verbindungsgurt für die Polster
14. ISOFIX-System-Entriegelungstaste
15. ISOFIX-Befestigungsmechanismen (Haken)
16. Obergurt
17. ISOFIX-Führungen

### **Gurtlänge einstellen.**

1. Gurte lockern: Drücken Sie den Gurteinstelltaste „11“ (Abb. 1) und ziehen Sie gleichzeitig an beiden Schultergurten „4“ (Abb. 2). Hinweis: Nicht an den Gurtpolstern ziehen.
2. Gurte festziehen: Setzen Sie das Kind in den Kindersitz, stecken Sie beide Gurte in das zentrale Gurtschloss rein und ziehen Sie am Riemen in der Mitte des Sitzes. Abb. 6;7

### **Anschnallen.**

1. Verbinden Sie beide Metallelemente am Ende des Gurtes (Abb. 3) und stecken Sie diese in das zentrale Gurtschloss (Abb. 4) rein, bis ein Klicken zu hören ist.
2. Stellen Sie sicher, dass der Gurt verriegelt ist, indem Sie die Schultergurte nach oben ziehen.
3. Zum Entriegeln der Gurte drücken Sie den roten Knopf am zentralen Gurtschloss. (Abb. 5)

### **Polsterung herausnehmen.**

1. Demontieren - ziehen Sie die Kopfstütze nach oben. Knöpfen Sie den oberen Teil der Polsterung auf. Entfernen Sie das Kissen, die Gurtpolster und die Gurte selbst (Abb. 8). Nehmen Sie das Sitzpolster weg. Die Hauptpolsterung des Sitzes wird nach Aufknöpfen am Rücken und Ziehen entfernt.
2. Auflegen der Polsterung: Zum Auflegen der Polsterung wiederholen Sie bitte die obigen Schritte in umgekehrter Reihenfolge.

### **Kopfstütze und Schultergurthöhe einstellen.**

Die Kopfstütze kann in 10 verschiedenen Positionen verstellt werden. Die Höhenverstellung der Schultergurte (in 3 Positionen) erfolgt mittels Verschieben in eine andere Position durch Lösen des Gurtschlusses hinten. Ziehen Sie den Verstellgriff (13) (Abb. 8), bewegen Sie die Kopfstütze in die gewünschte Position auf und ab entsprechend der Größe Ihres Kindes. Lassen Sie den Griff los, dabei ist ein Klick-Geräusch zu hören, welches signalisiert, dass die Kopfstütze verriegelt ist. Bitte stellen Sie sicher, dass die Kopfstütze richtig um den Kopf des Kindes gestellt ist. (Abb. 9). Die Gurte sollen auf oder leicht über den Schultern des Kindes liegen. Stellen Sie sicher, dass die Gurte richtig auf den Schultern des Kindes liegen. Die Kopfstütze des Sicherheitssitzes muss so eingestellt werden, dass ein Abstand von etwa 2 Fingern zwischen der Schulter des Kindes und der Unterkante der Kopfstütze besteht. (Abb. 10)

**Einbau ab 15 Monate /76-105 cm/ bis 24 kg (I-Size Universal ISOFIX)  
ISOFIX-Haken + Obergurt**

**Einbau des Sitzes mit ISOFIX-Haken**

**WICHTIG:** Überprüfen Sie zunächst, ob es am Schnittpunkt zwischen dem Sitz und der Rückenlehne des Fahrzeugs unter der Polsterung 2 ISOFIX-Metallbügel zur Befestigung gibt.

**HINWEIS:** Bei Verwendung des ISOFIX-Systems können die ISOFIX-Führungsbuchsen (17) in die ISOFIX-Bügel des Fahrzeugs eingesteckt werden (Abb. 11). Die ISOFIX-Haken an beiden Enden des Kindersitzes gehen durch die Führungsbuchsen.

**Schritt 1.** Drücken Sie die ISOFIX-System-Entriegelungstaste, um die Befestigungsmechanismen zu lösen, bis ein "Klick" zu hören ist (Abb. 12). Schieben Sie die Schienen in die längste Position.

**Schritt 2.** Stellen Sie den Kindersitz auf den Fahrzeugsitz. Drücken Sie die ISOFIX-Befestigungsmechanismen direkt auf die Metallbügel des Fahrzeugs, bis ein „Klick“ zu hören ist (Abb. 13). Stellen Sie sicher, dass Sie ein "Klick" gehört haben und die ISOFIX-Sperranzeige GRÜN anzeigt (Abb. 14).

**Schritt 3.** Drücken Sie den Kindersitz gegen die Rückenlehne des Fahrzeugsitzes fest (Abb. 15). Bei dieser Bewegung zieht das ISOFIX-System den Kindersitz an der Rückenlehne des Fahrzeugsitzes fest und Sie hören ein "Klick"-Geräusch. Stellen Sie sicher, dass der Kindersitz fest gegen die Rückenlehne des Fahrzeugsitzes gedrückt ist. Überprüfen Sie erneut den ISOFIX-Entriegelungstaste und stellen Sie sicher, dass die Sperranzeige GRÜN anzeigt.

**Schritt 4.** Fassen Sie den Kindersitz und prüfen Sie, ob er sicher befestigt ist oder wackelt (Abb. 15). Wenn der Kindersitz wackelt und die ISOFIX-Befestigungsmechanismen raus sind, wiederholen Sie die obigen Schritte und installieren Sie erneut.

### Montage des Obergurtes

Führen Sie den Obergurt durch die Kopfstütze des Fahrzeugs über. Hängen Sie den Haken des Sitzes an den Haken des Fahrzeugs an. Ziehen Sie den Gurt des Hakens, um ihn zu straffen. Wenn der obere Griffhaken richtig angezogen ist, erscheint am anderen Ende des Entriegelungstaste eine grüne Markierung. Bitte, überprüfen! (Abb. 16/17)

### Einbau /100-150 cm/ (I-Size Sitzerrhöhung)

#### Einbauvarianten

Im Höhenbereich 100-150 cm kann der Kindersitz auf 3 verschiedene Weisen eingebaut werden

1. Mit Sicherheitsgurt für Erwachsene + ISOFIX-Haken + Obergurt
2. Mit Sicherheitsgurt für Erwachsene + Obergurt
3. Nur mit Sicherheitsgurt für Erwachsene

Wenn Sie die Einbauvariante 1 oder 2 verwenden, befolgen Sie bitte zuerst die entsprechenden Schritte, die im Abschnitt "Einbau des Kindersitzes mit ISOFIX-Haken" und im Abschnitt "Montage des Obergurtes" beschrieben sind, dann fahren Sie mit den Schritten fort, die unten im Abschnitt "Route des Sicherheitsgurtes für Erwachsene" beschrieben sind.

### Route des Sicherheitsgurtes für Erwachsene

**Route des Sicherheitsgurtes für Erwachsene, Auflegen in Fahrtrichtung für Höhe 100-125 cm.** Legen Sie den Sicherheitsgurt wie in (Abb. 21) gezeigt auf und rasten Sie ihn ein, bis Sie ein „Klick“ hören. Ziehen Sie am Sicherheitsgurt, um sicherzustellen, dass das Gurtschloss richtig verriegelt und der Gurt nicht verdreht ist.

**Route des Sicherheitsgurtes für Erwachsene, Auflegen in Fahrtrichtung für Höhe 125-150 cm.** Legen Sie den Sicherheitsgurt wie in (Abb. 22) gezeigt auf und rasten Sie ihn ein, bis Sie ein „Klick“ hören. Ziehen Sie am Sicherheitsgurt, um sicherzustellen, dass das Gurtschloss richtig verriegelt und der Gurt nicht verdreht ist.

### ISOFIX-Entriegelung

Stützen und drücken Sie den Sicherheitssitz mit den Knien und halten Sie ihn fest (Abb. 18). Drücken und ziehen Sie die Entriegelungstaste nach hinten, um den ISOFIX-Anschluss zu entriegeln (Abb. 19/20). Fahren Sie die ISOFIX-Anschlussführungen zurück und bewahren Sie sie richtig auf. **WARNUNG! Jegliche Beschädigung am ISOFIX-Mechanismus aufgrund unsachgemäßer Entriegelung fällt nicht unter die Garantie! Erzwingen Sie den Mechanismus nicht, wenn er sich nicht leicht lösen lässt! Drücken Sie zuerst den Kindersitz nach hinten!!! Vermeiden Sie Beschädigungen von Teilen!**









Дидис ООД, България  
Шумен 9700, ул. „Тракия-изток“ № 6  
Тел.: 054/850 830  
e-mail: [home.market@didis-ltd.com](mailto:home.market@didis-ltd.com)  
e-mail: [export@didis-ltd.com](mailto:export@didis-ltd.com)

Didis LTD, Bulgaria  
Shumen 9700, № 6 Trakia-iztok street  
Tel.: +359 54 850 830  
e-mail: [home.market@didis-ltd.com](mailto:home.market@didis-ltd.com)  
e-mail: [export@didis-ltd.com](mailto:export@didis-ltd.com)