

BG: ВАЖНО! ПРОЧЕТЕТЕ ВНИМАТЕЛНО И ЗАПАЗЕТЕ ЗА БЪДЕЩИ СПРАВКИ
EN: IMPORTANT! READ CAREFULLY AND KEEP FOR FUTURE REFERENCE
DE: WICHTIG! LESEN SIE DIE ANWEISUNGEN SORGFÄLTIG DURCH, BEVOR SIE DAS PRODUKT VERWENDEN, UND BEWAHREN SIE DIESE ZUM SPÄTEREN NACHSCHLAGEN AUF
EL: ΣΠΟΥΔΑΙΟΣ! ΔΙΑΒΑΣΤΕ ΠΡΟΣΕΚΤΙΚΑ ΑΥΤΕΣ ΤΙΣ ΟΔΗΓΙΕΣ ΠΡΙΝ ΤΗΝ ΧΡΗΣΗ ΤΟΥ ΠΡΟΙΟΝΤΟΣ ΚΑΙ ΚΡΑΤΗΣΤΕ ΓΙΑ ΜΕΛΛΟΝΤΙΚΟ ΕΛΕΓΧΟ ΣΕ ΕΥΚΟΛΑ ΠΡΟΣΒΑΣΙΜΟ ΚΑΙ ΑΣΦΑΛΕΣ ΣΗΜΕΙΟ
ES: ¡IMPORTANTE! ¡ANTES DE USAR EL PRODUCTO LEA LAS INSTRUCCIONES CUIDADOSAMENTE Y GUÁRDELAS PARA FUTURAS CONSULTAS EN UN LUGAR ACCESIBLE Y SEGURO
RO: IMPORTANT! CITIȚI CU ATENȚIE ȘI PĂSTRAȚI PENTRU REFERINȚE VITORIALE
RU: ВАЖНО! ПРОЧИТАЙТЕ ВНИМАТЕЛЬНО И ХРАНИТЕ ДЛЯ ДАЛЬНЕЙШЕГО ИСПОЛЬЗОВАНИЯ
IT: IMPORTANTE! SI PREGA DI LEGGERE ATTENTAMENTE QUESTE ISTRUZIONI PRIMA DI USARE IL PRODOTTO E DI CONSERVARLE PER UN RIFERIMENTO FUTURO IN UN POSTO FACILMENTE ACCESSIBILE E SICURO
FR: IMPORTANT! LISEZ ATTENTIVEMENT LES INSTRUCTIONS ET CONSERVEZ-LES EN LIEU SÛR POUR DES CONSULTATIONS ULTÉRIEURES
SR: VAŽNO! PAŽLJIVO ČITAJTE I SAČUVAJTE ZA BUDUĆE REFERENCE
NL: BELANGRIJK! ZORGVULDIG LEZEN EN OPSLAAN VOOR TOEKOMSTIGE REFERENTIES
HU: FONTOS! OLVASSA EL FIGYELMESEN, ÉS ŐRIZZE MEG KÉSŐBBI HIVATKOZÁSHOZ
CZ: DŮLEŽITÉ! ČTĚTE POZORNĚ A USCHOVEJTE PRO PŘÍPADY DALŠÍHO ZJIŠTĚNÍ INFORMACE
SK:DÔLEŽITÉ! ČÍTAJTE POZORNE A USCHOVAJTE PRE PRÍPADY ĎALŠIEHO ZISTENIA INFOR

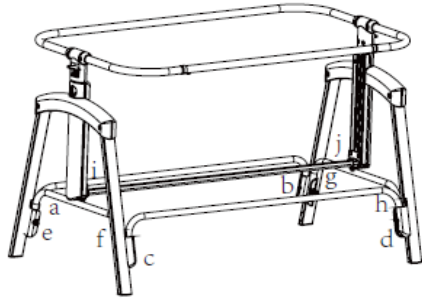


BG: ИНСТРУКЦИЯ ЗА УПОТРЕБА НА БЕБЕШКО КРЕВАТЧЕ ADORO АРТИКУЛЕН № BL 11872
EN: MANUAL OF BABY CRIB ADORO ITEM NO BL 11872
DE: GEBRAUCHSANLEITUNG FÜR DAS BABYBETT ADORO ARTIKEL NR. BL 11872
EL: ΟΔΗΓΙΕΣ ΧΡΗΣΗΣ ΤΟΥ ΒΡΕΦΙΚΟ ΚΡΕΒΑΤΙ ADORO ΑΡΙΘΜΟΣ ΠΡΟΪΟΝΤΟΣ BL 11872
ES: INSTRUCCIONES DE USO DE LA CAMA DE BEBÉ ADORO NÚMERO DE ARTÍCULO BL 11872
RO: INSTRUCȚIUNI DE UTILIZARE A PAT DE BEBELUȘ ADORO NR. ARTICOL BL 11872
RU: ИНСТРУКЦИЯ ПО ЭКСПЛУАТАЦИИ ДЕТСКОЙ КРОВАТКИ ADORO НОМЕР АРТ. BL 11872
IT: ISTRUZIONI PER L'USO DEL LETTINO PER BAMBINI ADORO NUMERO DI ARTICOLO BL 11872
FR: MODE D'EMPLOI DU LIT BÉBÉ ADORO NUMÉRO D'ARTICLE BL 11872
SR: UPUTSTVO ZA UPOTREBU BEBI KREVEČA ADORO ARTIKL BL 11872
NL: GEBRUIKSAANWIJZING VAN HET BABYBED ADORO ARTIKEL № BL 11872
HU: HASZNÁLATI UTASÍTÁS ADORO BÉBIÁGYHOZ CIKKSZÁM 11872
CZ: NÁVOD K POUŽITÍ DĚTSKÉ POSTÝLKY ADORO Č. VÝROBKU 11872
SK: NÁVOD NA POUŽITIE DETSKEJ POSTIELKY ADORO Č. VÝROBKU 11872

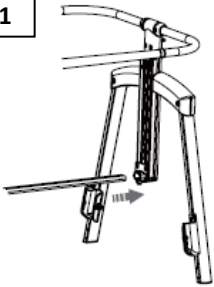
PD



1.

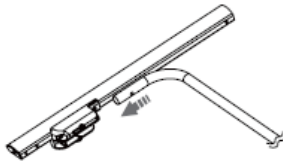


1-1



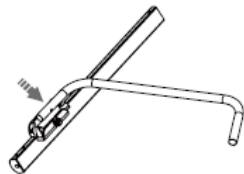
(i,j)

1-2



(a,b,c,d)

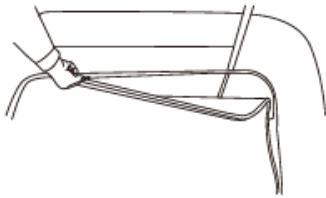
1-3



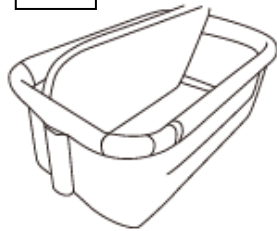
(e,f,g,h)

2.

2-1



2-2



2-3

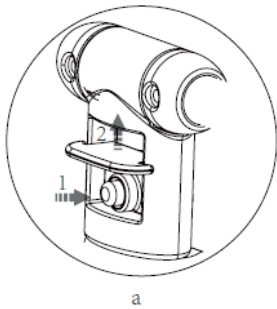


2-4

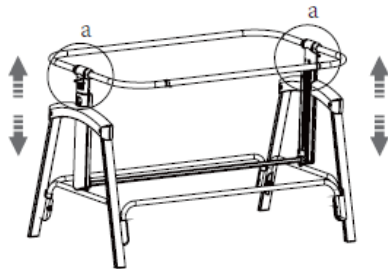


3.

3-1

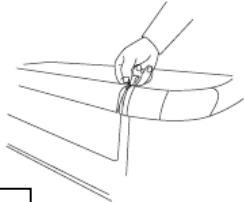


3-2

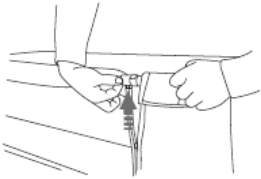


4.

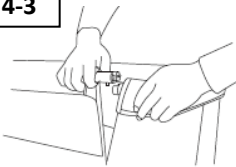
4-1



4-2



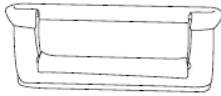
4-3



4-4



4-5



5.



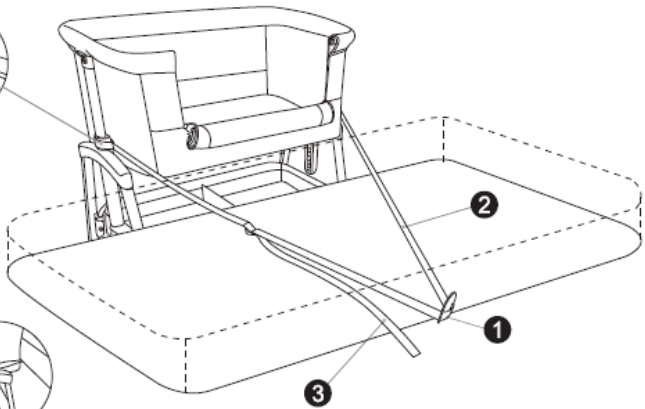
Figure 1



Figure 2

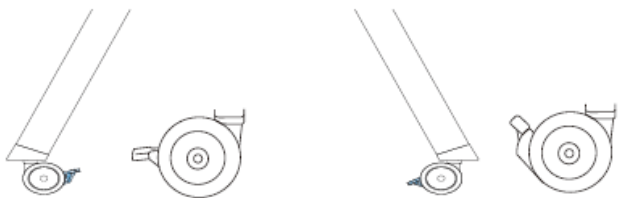


Figure 3

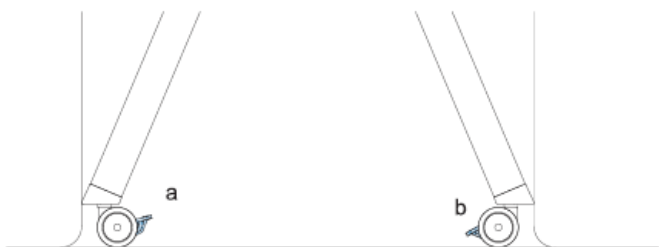


6.

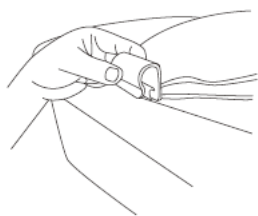
6-1



6-2



7.



BG	7
EN	19
DE	23
EL	27
ES	31
RO	35
RU	39
IT	43
FR	47
SR	51
NL	55
HU	59
CZ	63
SK	66

Този продукт е произведен в съответствие с изискванията на европейската Директива 2001/98/ЕО за обща безопасност на продуктите, Закона за защита на потребителите и европейския стандарт БДС EN 1130:2019.

ВАЖНО! ПРОЧЕТЕТЕ ВНИМАТЕЛНО И ЗАПАЗЕТЕ ЗА БЪДЕЩИ СПРАВКИ

ПРЕУПРЕЖДЕНИЕ!

- Не използвайте този продукт, без първо да прочетете инструкциите за употреба.
- Продуктът е предназначен за деца с тегло не по-голямо от 9 kg.
- Спрете да използвате продукта веднага щом детето може да седи или да коленичи, или да се изправя нагоре.
- Поставянето на допълнителни елементи в продукта може да причини задушаване.
- Не поставяйте продукта в близост до друг продукт, който може да представлява опасност от задушаване или удушаване, като например струни, шнурове за щори/завеси и други.
- Не използвайте повече от един матрак в продукта.
- Използвайте само матрака, продаван с това детско легло, не добавяйте втори матрак към този, опасност от задушаване!
- Не поставяйте в кошарата матрак с дебелина по-голяма от 30 mm.
- Продуктът трябва да бъде поставен на хоризонтален под.
- На малките деца не трябва да се позволява да играят без надзор в близост до леглото.
- Леглото трябва да се заключи в неподвижно положение, когато детето е оставено без надзор.
- Целият монтажен обков трябва винаги да се затяга правилно и да се внимава да няма разхлабени винтове, тъй като детето може да хване части от корпуса или текстилни елементи (например връзки, панделки, закопчалки за биберони-залъгалки), което би представлявало риск от задушаване. Извършвайте рутинни проверки, за да се уверите, че няма разхлабени, повредени или липсващи части.
- Дължината и ширината на матрака трябва да бъдат такива, че максималното разстояние между матрака и страните и краищата на креватчето да не надвишават 2 см.
- При регулиране на височината, ъгълът на наклон на основата на креватчето от край до край (от главата до краката) не трябва да бъде по-голям от 10°.
- Продуктът да се държи на разстояние и далеч от запалени цигари, открит огън и други източници на силна топлина, като електрически и газови печки.
- НЕ използвайте бебешкото креватче, ако някакви части липсват, повредени са или са счупени. Ако е необходимо, свържете се с МОНИ ТРЕЙД за резервни части и инструкции. НЕ замествайте части.
- Използването на бебешкото легло с функция „фиксиране към родителското легло“ е разрешено само със стандартен тип легла и/или матрак с прави стени. Използването на продукта с кръгли легла и/или матрак, водни легла или надуваеми матраци НЕ Е РАЗРЕШЕНО!

- **ВНИМАНИЕ!** Не използвайте функцията за фиксиране на бебешкото креватче към родителското легло, ако височината на леглото е по-малка от 50 см или повече от 80 см над пода.
- Бебешкото легло, свързано с леглото на родителите, никога не трябва да се използва в наклонено положение. При тази функция двата крака трябва винаги да бъдат регулирани на една и съща височина.
- Не регулирайте продукта и не го премествайте, когато детето е вътре.
- Когато използвате функцията на продукта „фиксиране към родителското легло“, за да се предотврати опасност от задушаване в резултат от заклещване, бебешкото креватче трябва да бъде правилно закрепено към леглото за възрастни чрез използване на системата за закрепване.
- Винаги използвайте само и единствено системата за закрепване, предоставена с този продукт.
- Проверявайте здравината на системата за закрепване преди всяка употреба, като издърпате креватчето далеч от леглото на родителя.
- Не използвайте продукта, ако има пролука между бебешкото легло и леглото на родителите.
- Пролуките не трябва да се запълват с възглавници, одеяла или други предмети.
- **ПРЕДУПРЕЖДЕНИЕ** – За да се избегне опасност от захващане на врата на детето в горната царга на страницата, която е до леглото за възрастен, горната царга не трябва да е по-висока от матрака на леглото за възрастен.
- **ПРЕДУПРЕЖДЕНИЕ** - За да се избегне рискът вашето дете да бъде удушено, системата за закрепване към леглото на възрастния трябва винаги да се държи далеч от детското креватче и извън него.
- **ОПАСНОСТ!** Винаги повдигайте напълно падащата страница, когато бебешкото креватче не е прикрепено към леглото на възрастния!
- Когато падащата страна е в най-ниското си положение и матракът или основата на матрака, ако е регулируема, е в най-високото си положение, разстоянието от най-високата повърхност на матрака до горната част на падащата страна трябва да бъде най-малко 120 mm.
- Сглобяването, разгъването и сгъването на продукта да се извършва САМО от възрастен.
- Не допускайте присъствие на деца под 3 години, преди да сте сглобили продукта напълно, за да избегнете достъп до дребни и разглобени части.
- Всяка найлонова опаковка трябва да се отстрани, унищожи или държи далеч от деца, за да се избегне риск от задушаване.
- Не правете никакви промени и подобрения по конструкцията на креватчето, тъй като това може да доведе до повреда на креватчето и риск от нараняване на детето.

УКАЗАНИЯ ЗА СГЛОБЯВАНЕ И ЕКСПЛОАТАЦИЯ

ВАЖНО! Схемите и фигурите в тази инструкция са само илюстративни и насочващи. Проверете сигурността на фиксирането след изпълнение на всяка операция.

Съставни части – илюстрация PD

След разопаковане се уверете, че всички елементи са налични: 1. Матрак; 2. Кош за спане; 3. Падаща страница; 4. Кош за багаж; 5. Напречна носеща тръба; 6. Бутон за регулиране на височината.

Сглобяване на конструкцията и експлоатация

ВНИМАНИЕ! Следвайте точно указанията и последователността за сглобяване и използване на продукта от приложените в инструкцията текст и илюстрации.

Действията по сглобяване и функциите са номерирани от 1 до 6. Използвайте описанията им по-долу заедно с илюстрацията, носеща същия номер.

1. МОНТИРАНЕ НА НАПРЕЧНИТЕ НОСЕЩИ ТРЪБИ – ИЛЮСТРАЦИЯ 1:

Фигура 1.1: Вкарайте опорната тръба в пластмасовото съединение на конструкцията. При добро фиксиране трябва да се чуе звук от щракване.

Фигура 1-2: Вкарайте напречната носеща тръба (a, b, c, d) в пластмасовото гнездо на конструкцията. При добро фиксиране трябва да се чуе звук от щракване.

Фигура 1-3: Вкарайте напречна носеща тръба (e, f, g, h) в пластмасовото гнездо на конструкцията. При добро фиксиране трябва да се чуе звук от щракване.

2. МОНТИРАНЕ НА КОША ЗА СПАНЕ – ИЛЮСТРАЦИЯ 2:

Фигура 2.1: Фиксирайте кош за спане към страничната опора и закопчайте всички ципове.

Фигура 2.2: Поставете матрака върху дъното на коша.

Фигура 2.3: Монтирайте кош за багаж.

Фигура 2.4: Кошът за спане е монтиран и готов за използване.

3. РЕГУЛИРАНЕ ВИСОЧИНАТА НА КОША – ИЛЮСТРАЦИЯ 3:

Фигура 3.1: Натиснете бутона (1) и издърпайте дръжката нагоре (2).

Фигура 3.2: След като завършите горните операции: За да поставите кош за спане на по-висока позиция, плъзнете дръжката нагоре. За да поставите кош за спане на по-ниска позиция, плъзнете дръжката надолу.

4. СВАЛЯНЕ НА ПОДВИЖНА СТРАНИЦА – ИЛЮСТРАЦИЯ 4:

Фигура 4.1: Откопчайте циповете от двете страни.

Фигура 4.2: Натиснете по посока на маркираната стрелка.

Фигура 4.3: Свалете краищата.

Фигура 4.4: Навийте дамската на подвижната преграда около тръбата и фиксирайте.

Фигура 4.5: Леглото е готово.

5. ФИКСИРАНЕ НА ДЕТСКОТО КРЕВАТЧЕ КЪМ ЛЕГЛОТО НА РОДИТЕЛЯ – ИЛЮСТРАЦИЯ 5:

Прокарайте коланите през матрака на леглото за възрастен, закопчайте токата и притегнете.

Когато височината на леглото е регулирана в позиция 1, предпазният колан се закрепва на леглото, както е показано на фигура 2.

Когато височината на леглото е регулирана в позиция 7, предпазният колан се закрепва на леглото, както е показано на фигура 1.

Когато височината на леглото е регулирана в позиция 2-6, предпазният колан се закрепва на леглото, както е показано на фигура 3.

6. ИЗПОЛЗВАНЕ НА СТОПЕР НА КОЛЕЛЦА – ИЛЮСТРАЦИЯ 6:

Фигура 6.1: За да задействате стопера и застопорите колелцата, натиснете надолу пластинката на колелцата. За да освободите стопера, повдигнете пластинката нагоре.

Фигура 6.2: При фиксиране на детско креватче към леглото на родителя: Уверете се, че крачетата на детското креватче достигат до страничната дъска на леглото на възрастния,

както е показано на фигура а. След това задействайте стопера и застопорете колелата, както е показано на фигура б.

7.МОНТИРАНЕ НА МРЕЖА ЗА НАСЕКОМИ– ИЛЮСТРАЦИЯ 7:

Закрепете мрежата за насекоми от двете страни на подвижната преграда и след това разгънете добре мрежата, за да покриете леглото.

УКАЗАНИЯ ЗА ПОЧИСТВАНЕ И ПОДДРЪЖКА

Пластмасовите или металните части от продукта почиствайте с мека памучна кърпа или гъба, навлажнени с вода или мек препарат. Не използвайте белина, силни почистващи препарати и препарати с абразивни частици, за да почистите продукта. Всички текстилни части и материи да се перат само на ръка, спазвайки указанията, посочени на етикета. След почистване оставете креватчето да изсъхне добре преди да го използвате. Не сгъвайте и не демонтирайте бебешкото легло преди да е напълно изсъхнало. Не излагайте продукта на пряка слънчева светлина за продължителен период от време и на екстремни температури, които могат да доведат до промяна на цвета и до повреда на изложените части. След продължително излагане на продукта на високи температури, изчакайте няколко минути, преди да поставите детето в него. Не поставяйте вещи и предмети в продукта или върху него, за да не повредите конструкцията или/и дамаската. Съхранявайте продукта на чисто и сухо място.

Произведено за Cangaroo в КНР

Производител и вносител: Мони Трейд ООД,

Адрес: България, гр. София, кв. Требич, ул. Доло 1,

Телефонен номер: 02/ 936 07 90,

Уеб сайт: www.cangaroo-bg.com

ОБЩИ ГАРАНЦИОННИ УСЛОВИЯ

Настоящите Общи гаранционни условия за продукти и стоки, предлагани от „МОНИ ТРЕЙД“ ООД са изготвени и изцяло съобразени със Закона за предоставяне на цифрово съдържание и цифрови услуги и за продажба на стоки и Закона за защита на потребителите.

РАЗДЕЛ I ОБЩИ ПОЛОЖЕНИЯ

1.1. „Мони Трейд“ ООД, вписано в Търговския регистър и Регистър на Юридическите лица с нестопанска цел към Агенция по вписванията при Министерство на правосъдието, с ЕИК **131452175**, със седалище и адрес на управление в гр. *София 1298, район „Надежда“, ж.к./кв. „Требич“, Индустриална зона, ул. „Доло“ № 1*, представлявано от законния представител Адел Али Кисеруан, управител („Дружество/то“) оперира в търговската мрежа чрез свои физически магазини и онлайн магазин с интернет адрес: <https://moni.bg/>.

1.2. ФОРМА ЗА КОНТАКТ:

Телефон за контакт:	Email:
+359 02 936 079	office@moni.bg

2. Съобразно стопанската си дейност Дружеството извършва продажби на продукти/стоки на крайни и други потребители чрез своите физически и/или онлайн магазини (дистанционна продажба/продажба от разстояние).

2.1. При осъществяване на продажби от физически магазини, Дружеството декларира, че е поставило на видно и удобно място в търговските си обекти всички свои вътрешни актове, включително, но не само Общи условия, Гаранционни условия, условия, свързани със защитата на личните данни, политики и други, които са на разположение за запознаване и информиране на своите клиенти/потребители/посетители.

2.1.1. При осъществена сделка във физически магазин, Дружеството презюмира, а потребителят се съгласява и декларира, че се е запознал и е информиран с Общите условия на продажбата, включително, но не само с Гаранционните условия на Дружеството, Политиките, правилата и условията за защитата на лични данни, поставени на видно място в търговските обекти на Дружеството.

2.2. При осъществена сделка от разстояние чрез онлайн магазина на Дружеството, потребителят извършва подобна декларация за съгласие, информираност и запознаване с всички и всякакви документи, правила и условия между него и Дружеството, включително, но не само и с Гаранционните условия на Дружеството, Политиките, правилата и условията за защитата на лични данни, ръчно през електронния сайт на Дружеството.

3. Настоящите гаранционни условия, общите условия, условията за защита на личните данни, Политика/и правила, включително но не само и всички и всякакви други условия и документи са на разположение на потребителите на електронния сайт на дружеството.

4. При промяна, допълнение и/или изменение на настоящите гаранционни условия, Дружеството се задължава на електронния си сайт да уведоми потребителите си (включително и тези, за които важат към момента на промяната гаранционните срокове и условия) за такава промяна. Всяка промяна, допълнение и/или изменение влиза в сила от момента на публикуването ѝ на електронния сайт на Дружеството и има ефект, включително и при заварени положения между Дружеството и неговите потребители. Потребителите се считат уведомени в отношенията между тях и Дружеството от публикуването на промяна/допълнение и/или изменение на електронния сайт на Дружеството.

5. Дружеството се задължава да предостави и/или изпрати ведно със стоката/ите (при сделка от разстояние, осъществена чрез онлайн магазина на Дружеството) Гаранционна карта. В гаранционната карта се съдържа информация за настоящите гаранционни условия, вида стока/продукт и др.

6.1. Дружеството предоставя 24-месечна търговска гаранция на първоначалния краен потребител на своя продукт (детски стоки), че същият няма дефекти в материалите и изработката, като потвърждава, че продуктите и стоките, предлагани от Дружеството са произведени в съответствие с настоящите европейски изисквания за безопасност и стандартите за качество, които са приложими за тези продукти, и че тези продукти са без дефекти в материалите и изработката, в момента на покупката.

6.2. Гаранционният период започва да тече от момента, в който е направена доставката до клиента или от момента, в който клиентът е закупил и взел със себе си продукта от дадения дистрибутор.

6.3. Всеки нов продукт е със защитена с гаранция от дефекти на материала и/или заводски дефекти в продължение на 2 /две/ години.

7. Продуктите/стоките с производител „Мони Трейд“ ООД и/или на предлагани чужди марки, чиито официален представител за България е „Мони Трейд“ ООД, имат срок на гаранция 24 /двадесет и четири месеца/, считано от датата на закупуване на стоката от физически магазин и/или от онлайн магазина на Дружеството. За дата на закупуване при сделка от разстояние, се приема датата на получаване на стоката.

8. Определения. Страни.

8.1. „Потребител“ по смисъла на Допълнителните разпоредби от Закона за предоставяне на цифрово съдържание и цифрови услуги и за продажба на стоки и Закона за защита на потребителите е всяко физическо лице, което придобива стоки от Дружеството, които не са предназначени за извършване на търговска или професионална дейност, както и всяко физическо лице, което сключва договори за продажби на стоки и действия извън рамките на неговата търговска или стопанска дейност, занаят или професия. Настоящите Общи гаранционни условия не уреждат и не се прилагат в отношенията между Дружеството и клиенти – юридически лица.

8.2. При продажба на предлаганите продукти/стоки на Потребител, Дружеството действа като „Търговец“ по смисъла на Допълнителните разпоредби на Закона за защита на потребителите и „Продавач“ по смисъла на Допълнителните разпоредби на Закона за предоставяне на цифрово съдържание и цифрови услуги и за продажба на стоки, с всички произтичащи от това задължения.

9. Дружеството отговаря за липсата на съответствие на потребителската стока, съгласно правата на „Потребителя“ по смисъла на Закона за предоставяне на цифрово съдържание и цифрови услуги и за продажба на стоки и Закона за защита на потребителите, което съществува в момента на доставяне на стоката и което се появи в рамките на две години, считано от този момент. Срокът спира да тече през времето, необходимо за извършване на ремонт или замяна на стоката.

10. Правото на рекламация на Потребителя включва да поиска от Дружеството да приведе стоката в съответствие, като може да избере между ремонт или замяна на стоката.

11. Правото на рекламация **НЕ** може да бъде упражнено без предоставен от страна на Потребителя, в момента на рекламацията касова бележка, фактура или документ, удостоверяващ плащането за стока, закупена от „Мони Трейд“ ООД, предмет на рекламацията, от който да са видни названието на търговеца, датата на покупка и името на стоката, както и гаранционна карта.

11.1. Правото на рекламация **НЕ** може да бъде упражнено и при не предоставяне от страна на потребителя на продукта/стоката в неговата/нейната цялост.

11.2. При предявяване на рекламация Потребителят посочва предмета на рекламацията, предпочитания от него начин за удовлетворяване на рекламацията и адрес за контакт.

12. Правото на рекламация може да бъде упражнено във всеки от търговските обекти на Дружеството на територията на страната, в които се осъществява подобна търговска дейност като тази в обекта, откъдето е закупена стоката.

13. След направена от Потребителя рекламация (устно или писмено) в срока по т. 9 по-горе, Дружеството я вписва в регистър за рекламации и издава на Потребителя документ, съдържащ датата, номера, под който рекламацията е вписана в регистъра, вида на стоката и подпис на лицето, приело рекламацията. Дружеството си запазва правото да направи оценка на предявената рекламация.

14. След вписването Дружеството разполага с един месец, считано от уведомяването му от потребителя за несъответствието, в който да ремонтира или замени стоката с нова.

15. Дружеството може да откаже да приведе стоката в съответствие, ако ремонтът и замяната са невъзможни или ако биха довели до непропорционално големи разходи за него.

16.1. Ако се окаже, че нито една от двете изброени в т. 10 по-горе алтернативи не е възможна, то Потребителят има право:

- да получи пропорционално намаляване на цената;
- да развали договора.

16.2. Потребителят няма право да развали договора, ако несъответствието е незначително.

17. Потребителят не може да претендира възстановяване на заплатената сума или отбив от цената на друг, по-скъп продукт/стока, когато Дружеството приеме да бъде извършена замяна на потребителската стока с нова или да се поправи стоката в рамките на един месец от предявяване на рекламацията.

18.1. Правото на рекламация **НЕ** може да бъде упражнено от Потребителя и Дружеството не носи отговорност за гаранционен ремонт или замяна в случаите на дефект на продукта/стоката в следствие на:

- не спазени указания от инструкциите за сглобяване от инструкциите за сглобяване, монтаж и профилактика;
- не спазени указания от ръководството относно поддръжката и правилната употреба;
- стоката е неправилно и/или частично сглобена;
- има повърхностни наранявания, получени по време на експлоатацията на стоката по време на нейното пренасяне, транспорт или съхранение;
- повредата е възникнала вследствие на небрежна, непредпазлива експлоатация, претоварване и/или съхранение в неподходяща среда, както и при злоупотреба и/или умишлено увреждане на вещта;
- повредата е възникнала вследствие на употреба на стоката за цели, различни от предназначението им (вкл. демонстрации, отдаване под наем, заем за послужване, тестове и др.);
- стоката е ремонтирана в неоправомощен от производителя сервиз или от други лица;
- има извършена промяна или модификация на конструкцията;
- повредата е получена вследствие на монтирани от потребителя части и аксесоари, различни от спецификацията на стоката при продажбата;
- повредата е получена вследствие на механично въздействие – удар, падане, изкъртване, всяко от които да предизвика нараняване, счупване, липса или одраскване;
- дефектите са получени в резултат на въздействие на външни сили – включително, но не само природни бедствия, счупвания след удар, катастрофа, промишлени изпарения, агресивни миешки препарати и др. подобни

18.2. Обстоятелства, при които гаранцията на стоката се запазва, но за една част от повредените части, които подлежат на амортизация по време на нормалната експлоатация на стоката, същите части и ремонтът се заплащат от потребителя.

Такива части са:

- **за ДЕТСКИ КОЛИЧКИ** – следните компоненти и части от количките, които могат да бъдат изгубени или увредени по невнимание, като: неопрени дръжки, ръкохватки, пружини, адаптери, предпазни бордове, покривала, дъждобрани, сенници, чанти, копчета тик-так, капси, ципове, лепенки, колани, катарамии, пластмасови бутони, капачета и копчета, счупени куполи и сенници, избеляла или скъсана тапицерия – като тези детайли е възможно да бъдат ремонтирани или заменени срещу заплащане. Гаранцията не покрива също така и спукани, скъсани или протрити вътрешни или външни гуми;
- **за СТОЛЧЕТА ЗА КОЛА, ТВЪРД КОШ ЗА КОЛИЧКА И КОШНИЦИ** – неопрени дръжки, ръкохватки, пружини, адаптери, предпазни бордове, покривала, дъждобрани, сенници, чанти, копчета тик-так, капси, ципове, лепенки, колани, катарамии, пластмасови бутони, капачета и копчета;
- **За КОШАРИ ЗА СПАНЕ И ИГРА** – избеляла и скъсана тапицерия, копчета тик-так, капси, ципове, лепенки, колани, катарамии, пластмасови бутони, капачета и копчета, матрак, комарник, балдахин, музикални въртележки, повивалник и др. аксесоари;

- **ЗА БЪНДЖИ, ЛЮЛКА, ШЕЗЛОНГ, ПРОХОДИЛКА, СТОЛЧЕ ЗА ХРАНЕНЕ** - избеляла и скъсана тапицерия, копчета тик-так, капси, ципове, лепенки, колани, катарамии, пластмасови бутони, капачета и копчета, горната табла и др. аксесоари;
- **ЗА КЕНГУРА И КОЛАНЧЕТА ЗА ПРОХОЖДАНЕ** – мрежи за проветрение, цип, тик-так копчета и др. аксесоари;
- **ЗА ПОМПИ ЗА КЪРМА** – маркучи и шишета, биберони, капачки, силиконови части, ръкохватка и други аксесоари
- **ПРОДУКТИ ЗА БАНЯ И ХИГИЕНА** – аксесоари

18.3. Потребителят се задължава преди да предприеме действия за рекламация на стока в гаранционен срок, закупена от онлайн магазин и/или физически магазин/търговски обект на Дружеството да провери дали стоката отговаря на описаните в т. 18.1 и 18.2. условия, като обърне особено внимание на обстоятелствата, при които гаранцията отпада, както и за частите, които подлежат на амортизация и в периода на гаранция се заплащат.

18.4.1. При изпращане на стоката за рекламация, за да бъде приета, Потребителят се задължава:

1. Да почисти добре стоката и в пълна окомплектовка да я постави в подходяща за транспортиране опаковка, по възможност в оригиналната опаковка, за да предпази стоката от увреждане при транспорт;
2. В опаковката да постави следните документи и данни:
 - копие на касовата бележка/финансов бон/ и фактура, издадени при закупуването на стоката;
 - гаранционна карта;
 - други документи, в случай на такива, като например, вкл., но не изчерпателно – протоколи, актове, експертни заключения и др., които установяват несъответствието на стоката с договореното или установяват претенцията на потребителя по основание и размер;
 - описание на несъответствието според потребителя – дефектът или проблемът при употребата на стоката.

18.4.2. В случай че при предаване/получаване на върнатата стока, Дружеството установи, че е налице повреда, не описана и несъответстваща с описанието на Потребителя, то страните се съгласяват и презюмират, че повредата се дължи и/или се е осъществила по вина на Потребителя и/или трето лице, вкл. превозвач, за което Дружеството не отговаря.

18.5. След като Дружеството получи стоката, обект на рекламация, изпълнява задължението си по вписване в регистъра на предявените рекламации.

18.6. Привеждането на стоката в съответствие с договора за продажба е безплатно за Потребителя.

18.7. В случай че са изпълнени изброените условия и рекламацията е основателна, се предприемат действия за отстраняване на несъответствието, като Потребителят не дължи разходи за експедиране на стоката, за резервни части, материали и труд, свързани с ремонта и гаранционното обслужване.

18.8. Когато рекламацията е неоснователна, разходите за експедиране на стоката са за сметка на Потребителя.

18.9. При наличие на обстоятелства, които са основание за отпадане на гаранцията, отстраняването на несъответствие се осъществява срещу заплащане само след изричното съгласие на Потребителя.

18.10. След сервизните действия по предявената рекламация (преглед на доставената стока и придружаващите документи, оценка на основателност на рекламацията, ремонт) се издава акт за удовлетворяване на рекламацията. Екземпляр от този акт, стоката и приложените към нея документи, се изпращат/предоставят на Потребителя.

18.11. Данни за сервиз:

Адрес: гр. София, кв. „Требич“, ул. „Доло“ 1

Тел.: +359 2 936 07 90

Имейл: sklad@moni.bg; web@moni.bg

19. При онлайн услуги (Договори от разстояние) Потребителят има право да се откаже от договора, без да посочва причина, без да дължи обезщетение или неустойка в 14-дневен срок, считано от датата на приемане на стоките от потребителя или от трето лице.

20. Когато Потребителят иска да се откаже от онлайн покупката си, той информира Дружеството за решението си преди изтичането на срока посочен в т. 19 и следва да попълни формуляр като заяви недвусмислено решението си да се откаже от договора.

21.1. Разходите за връщане на стоката включително, но не само чрез куриер при онлайн покупка се заплащат от Потребителя, освен в случаите при разваляне договора от страна на Потребителя по вина, за която Дружеството отговаря и бъде доказана. Стоката може да бъде върната и във всеки търговски обект на Дружеството.

21.2. Производителят не поема никакви разходи, които могат да възникнат под формата на увреждане на продукта или друго имущество по време на транспорт към него. Купувачът, на свой риск и за собствена сметка, изпраща до производителя за оценка на гаранцията и ремонт на продукта. Продуктът ще бъде върнат на потребителя за негова сметка. Дружеството, по свой избор, ще поправи или замени части от продукта, които са доказано дефектни, поради неправилна фабрична изработка или материали. Поправените части или новите подменени такива ще се предоставят от Дружеството в замяна на дефектните и ще бъдат или нови, или пресертифицирани за употреба. Ограничената гаранция не обхваща щети, причинени на продукта в резултат на неправилна употреба, инцидент, злоупотреба, природни бедствия, необичайни механични условия или противоестествени условия на околната среда, или неразрешен демонтаж, ремонт или модификация, включително и ремонти и модификации извършени в сервиз, различен от оторизирания. Настоящата ограничена гаранция не важи също и за продукти, които са продадени като стоки втора употреба.

22. Дружеството възстановява всички суми, получени от потребителя, не по-късно от 14 дни, считано от датата, на която е бил уведомен за решението на потребителя да се откаже от договора.

23. Дружеството е длъжно да възстанови получените суми, като използва същото платечно средство, използвано от потребителя за плащане на цифровото съдържание или цифровата услуга, освен ако потребителят е изразил изричното си съгласие за използване на друго платечно средство и при условие че това не е свързано с разходи за потребителя.

24. При упражняване правото на отказ от договора от страна на Потребителя, Дружеството може да възпрепятства всяко следващо използване на онлайн услуга, като например блокира профила на потребителя (в случай че е налице подобна функционалност на електронния сайт/онлайн магазина).

25. При всяко връщане на стоката/продукта от страна на Потребителя без основания за това, Потребителят е длъжен да предостави стоката/продукта в негова цялост. В хипотеза, при която Потребителят се отказва от договора съгласно настоящите Общи гаранционни условия, Потребителят е длъжен да върне и стоката без следи от употреба и/или амортизация.

26. Дружеството предлага единствено нови продукти и стоки.

27. Срокът на гаранционно обслужване за всеки артикул, който има такова, е 24 /двадесет и четири/ месеца от датата на закупуването му, вкл. и съгласно посоченото в т. 7 по-горе. Дружеството се задължава да отстрани гаранционен дефект във гаранционен период във възможно най-кратък срок, като максималният не може да надвишава 30 /тридесет/ работни дни, като Потребителят следва да изпълни указанията за връщането му.

28. При дефект на продукт/стока по време на гаранционния период и при изпълнение указанията и условията за връщането му съгласно настоящите Общи гаранционни условия, Дружеството предприема едно от следните действия:

- Подмяна на същия или равностоен продукт на този, закупен от потребителя;
- Ремонт.

29. Дружеството има право да възстанови обратно изцяло или частично покупната цена на продукта/стоката, като информира потребителя, а последният се съгласява, че предвид напредъка в технологиите и съответните продуктови наличности, продуктът/стоката, който/която изпрати/предостави на потребителя като подмяна, може да има малки разлики или по-ниска продажна цена от оригиналния продукт/стока, който потребителят е закупил.

30.1. Гаранцията не се отнася и включва нормалното износване или повреждане вследствие на неправилна експлоатация.

30.2. Гаранцията не покрива компонентите, износени и/или повредени вследствие на неправилна употреба, включително корозия, окисляване, щети, причинени от вода, както и от умора на материала, повреди или загуби причинени вследствие на инцидент, неправилна употреба, занемаряване, злоупотреба, кражба или неспазване на инструкциите и/или предупрежденията, посочени в ръководството за употреба. Щети, причинени в следствие на умора на материала, са признак, че съответната част е била погрешно използвана.

30.3. Потребителят е отговорен периодично да преглежда продукта съобразно реалната практика и препоръки, посочени в упътването.

32.4. В случай че потребител е поправил сам дефектна част или е използвал неоторизиран сервиз или ако е използвал част, която не е предоставена от Дружеството, производителя, както и всички представители, са освободени от отговорност, в случай че настъпи повреда или злополука.

30.5. Продуктите и стоките за деца са предназначени индивидуално за употреба само от едно дете.

30.6. Гаранционните условия се прекратяват при даване на продукта под наем, при продажба на втора употреба или при претоварване. Дефекти, получени при подобна употреба не се обслужват като гаранционни и са изцяло за сметка на потребителя. В такива случаи, потребителят носи изцяло отговорност за всички рискове от наранявания и повреди, които могат да възникнат при подобна употреба.

31.1. При осъществяване на продажба на продукт/стока, който изисква инсталирането и/или монтажа му, при установяване на дефекти в гаранционния срок, потребителят следва да уведоми за такъв дефект Дружеството с оглед законовите положения.

31.2. При продажба на стоки/продукти, за които е необходима специална инсталация и монтаж, Дружеството се задължава да извърши такива, в случай че тази услуга е включена в цената и/или да извърши такива, в случай че инсталацията и/или монтажът са заплатени отделно.

31.3. При дефект на подобна стока, Дружеството се задължава да извърши ремонт и да демонтира стоките, които са били инсталирани от него съобразно тяхното естество и цел, преди да се появи несъответствието, или когато тези стоки трябва да бъдат заменени, задължението му е да ремонтира или да замени стоките, включително да ги демонтира, когато не съответстват и инсталирането на заместващите стоки или на ремонтираните стоки и/или да поеме разходите за демонтаж и инсталиране на стоки.

31.4. При хипотези, при които:

1. потребителят не е заплатил услугата по инсталация и/или монтаж и/или същата/същите не са включени в цената на продукта/стоката;
2. потребителят сам е демонтирал и/или деинсталирал продукт/стока, за дружеството не възниква отговорността

по т. **31.3** по-горе и същите не подлежат на ремонт, замяна, демонтаж и/или деинсталация като задължение в гаранционния период.

32.1. При продажба на стока/продукт от вида на „цифрови стоки“ съгласно определението им в Закона за предоставяне на цифрово съдържание, цифрови услуги и за продажба на стоки, се прилагат всички законови разпоредби в тази връзка, включително, но не само правилата за поправка/ремонт от Дружеството в рамките на т.нар. „разумен срок“ с оглед по-голямата техническа и функционална сложност на продукта/стоката, включително, но не само с оглед спецификата на по-дългите срокове за доставка на подобни части и/или материали за цифровите стоки.

32.2. С цел пълнота на настоящите Общи гаранционни условия, Дружеството предоставя линк с извлечение от Закона за предоставяне на цифрово съдържание и цифрови услуги и за продажба на стоки, както следва: <https://dv.parliament.bg/DVWeb/showMaterialDV.jsp?idMat=156454>. В случай че същите не са достъпни на хартиен носител, Потребителят може да го открие на официалния сайт на „Мони Трейд“ ООД.

ФОРМУЛЯР ЗА УПРАЖНЯВАНЕ ПРАВО НА ОТКАЗ

До „МОНИ ТРЕЙД“ ООД,

вписано в Търговския регистър и Регистър на Юридическите лица с нестопанска цел към Агенция по вписванията при Министерство на правосъдието, с ЕИК **131452175**, със седалище и адрес на управление в гр. София 1298, район „Надежда“, ж.к./кв. „Требич“, Индустриална зона, ул. „Доло“ № 1, представлявано от законния представител Адел Али Кисеруан, управител

С настоящото уведомявам, че се отказвам от сключения от мен договор за покупка на следните стоки:

.....
/описание на продукта/

Стоката е получена на
/посочва се датата на получаване от потребителя/

.....
/Име на потребителя/

гр./с......
/Адрес на потребителя/

.....
/Дата/
потребителя/ */Подпис* *на*

Срокът за отказ е 14 /четринадесет/ дни, считано от датата на получаване на стоката. За да упражните правото си на отказ, трябва да ни уведомите за Вашето име, адрес и телефонен номер и за решението си да се откажете от договора с писмо, изпратено по пощата. Можете да използвате приложения стандартен формуляр за отказ, но това не е задължително. За да спазите срока за отказ от договора, е достатъчно да изпратите съобщението си относно упражняването на право на отказ преди изтичането на срока за отказ от договора.

ГАРАНЦИОННА КАРТА

ИМЕ НА КЛИЕНТА

/Име и фамилия/

ИМЕ НА ПРОДУКТА

/Продукт/

/сериен номер/

ГАРАНЦИОНЕН СРОК

Издадена на:

/дата/

ДЕКЛАРИРАМ, ЧЕ СЪМ ЗАПОЗНАТ И ПРИЕМАМ ОБЩИТЕ ГАРАНЦИОННИ УСЛОВИЯ НА ТЪРГОВЕЦА. СТОКАТА Е ИЗПРОБВАНА И ПРЕДАДЕНА С ПЪЛНА КОМПЛЕКТАЦИЯ И ДОКУМЕНТАЦИЯ.

/подпис на клиента/

ЗА ТЪРГОВЕЦА

/име и фамилия/

/длъжност/

/подпис/

/печат на Търговеца/

Условия на гаранцията:

С тази гаранция търговецът на стоката „МОНИ ТРЕЙД“ ООД поема гаранционните си задължения към Потребителя/Клиента и определя ред за извършване на рекламации при доказани гаранционни събития съгласно Общите гаранционни условия. Гаранцията важи само за територията на Република България. **Гаранцията важи при представяне на тази гаранционна карта! За повече информация www.moni.bg**

This product is manufactured in accordance with the requirements of the European Directive 2001/98/EC on General Product Safety, the Consumer Protection Act and the European Standard EN 1130: 2019.

IMPORTANT! READ CAREFULLY AND KEEP FOR FUTURE REFERENCE

WARNING!

- Do not use this product without reading the instructions for use first.
- The product is intended for children weighting no more than 9 kg.
- Stop using the product as soon as the child can sit or kneel or pull itself up.
- Placing additional items in the product may cause suffocation.
- Do not place the product close to another product, which could present a danger of suffocation or strangulation, e.g. strings, blind/curtain cords, etc.
- Do not use more than one mattress in the product.
- Only use the mattress sold with this crib, do not add a second mattress on this one, suffocation hazards!
- Do not place mattress thicker than 30 mm in the product.
- The product should be placed on a horizontal floor.
- The young children should not be allowed to play unsupervised in the vicinity of the crib.
- The crib should be locked in the fixed position when the child is left unattended.
- All assembly fittings should always be tightened properly and that care should be taken that no screws are loose, because a child could trap parts of the body or clothing (e.g. strings, necklaces, ribbons for babies' dummies, etc.) which would pose a risk of strangulation. Perform routine checks to make sure there are no loose, damaged or missing parts.
- The length and width shall be such that the maximum gap between the mattress and sides and ends does not exceed 2 cm.
- When adjust the height position, the angle of the inclination of the crib base end to end (head to feet) shall not be greater than 10°. Or the difference between left and right gears of height shall not be greater than 2.
- The product shall be kept away from burning cigarettes, open fires and other sources of strong heat, such as electric bar fires and gas fires.
- DO NOT use the crib if any parts are missing, damaged or broken. Contact MONI TRADE for replacement parts and instructional literature, if needed. DO NOT substitute parts.
- Using the product as fixed to the adult's bed is only permitted with beds and/or mattress with straight sides. Use of the product with round beds and/or mattress or water beds or inflatable mattress IS NOT PERMITTED!
- ATTENTION! Do not use the "Co-sleeping function" of the crib if the height of the adult's bed is less than 50 cm or more than 80 cm above the floor.
- Bedside sleepers shall never be used in an inclined position. In co-sleeping function the 2 legs of the crib must always be set to the same height position.
- Do not adjust the product or move it while the child is inside.
- When using the product at "Co-sleeping function", to prevent a suffocation hazard from entrapment, the bedside sleeper shall be properly secured to the adult bed using the attachment system.

- Always use the attachment system provided with this product.
- Check the tightness of the attachment system before each use by pulling the bedside sleeper in a direction away from adult bed.
- If there is any gap between the bedside sleeper and adult bed DO NOT use the product.
- Gaps should not be filled with pillows, blankets or other items.
- WARNING – To avoid hazards from the child’s neck being caught on the top rail on the side that is next to the adult bed, the top rail must not be higher than the adult bed mattress.
- WARNING – To avoid the risk of your child being strangled the attachment system to the adult’s bed shall always be kept away from and out of the crib.
- DANGER! Always completely raise the drop side when not attached to the adult’s bed!
- When the drop side is in its lowest position and the mattress or mattress base, if adjustable, is in its highest position, the distance from the highest surface of mattress to the top the drop side shall be minimum of 120 mm.
- Assemble, unfold and fold the product ONLY by an adult.
- Do not allow children under 3 years of age till fully assemble the product to avoid access to small and disassembled parts.
- Any plastic cover should be removed , destroyed or kept away from children to avoid suffocation.
- Do not make any changes or improvements to the design of the crib, as this may damage the crib and risk injury to the child.

ASSEMBLY AND OPERATING INSTRUCTIONS

IMPORTANT! The diagrams and figures in this instruction are illustrative and indicative only. Follow exactly the instructions and sequence for assembling and operating with the product. Check the securing of the fixation after each operation.

Components - illustration PD

After unpacking, make sure that all elements of illustration PD are available: 1. Mattress; 2. Cot; 3. Removable guardrail (Drop side); 4. Storage basket; 5. Transverse supporting tube (Cross bar); 6. Height adjustment handle.

Assembly and operation

ATTENTION! Follow exactly the instructions and sequence for assembling and using the product, described in the text and illustrations attached to the instructions.

The assembly and functions are numbered from 1 to 6. Use the operations descriptions given in the manual and their matching picture.

1.INSTALLING OF THE SUPPORT TUBE AND SIDE SUPPORTS – ILLUSTRATION 1:

Figure 1.1: Insert the support tube into the plastic joint of the structure. A clicking sound should be audible when well fixed.

Figure 1-2: Insert the transeverse support tube (a, b, c, d) into the plastic joint of the structure. A clicking sound should be heard when good fixing is achieved.

Figure 1-3: Insert the transeverse support tube (e, f, g, h) into the plastic joint of the structure. A clicking sound should be heard when well fixed.

2.INSTALLING THE COT – ILLUSTRATION 2:

Figure 2.1: Fix the cot to the side support and fasten all zippers on the cot.

Figure 2.2: Place the mattress on the bottom of the cot.

Figure 2.3: Install the storage basket.

Фигура 2.4: The cot is fully installed and ready to be used.

3. HEIGHT ADJUSTMENT OF THE COT – ILLUSTRATION 3:

Figure 3.1: Press the button (1) and pull up the handle (2).

Figure 3.2: After completing the above operations: To adjust the cot in higher position, drag the handle up and so moving the cot in higher position. To adjust the cot in lower position, drag the handle down and so moving the cot in lower position.

4. LOWERING THE DROP SIDE – ИЛЮСТРАЦИЯ 4:

Figure 4.1: Open the zippers on both sides.

Figure 4.2: Press in the direction of marked arrow.

Figure 4.3: Remove the ends of the guardrail.

Figure 4.4: Roll the fabric around the drop side top rails and fix it.

Figure 4.5: The cot is ready.

5. ATTACHING THE CRIB TO THE ADULT'S BED – ILLUSTRATION 5:

Thread the belts under and over bed's mattress, buckle them and tighten.

When the height of the crib is in level 1, the seat belt is fixed on the side of the bed as shown in Figure 2.

When the height of the crib is in level 7, the seat belt is fixed on the side of the bed as shown in Figure 1.

When the height of the crib is in level 2-6, the seat belt is fixed on the side of the bed as shown in Figure 3.

6. HOW TO USE THE STOPPER – ILLUSTRATION 6:

Figure 6.1: To engage the stopper and lock the casters, press down on the caster plate. To release the stopper, lift the plate up.

Figure 6.2: When fixing a cot to the parent's bed: make sure the cot legs reach the side board of the adult's bed as shown in figure a. Then operate the stopper and lock the wheels as shown in figure b.

7. HOW TO INSTALL MOSQUITO NET – ILLUSTRATION 7:

Fix the mosquito clip to the guardrail tube both sides and then unfold the net well to cover the crib.

INSTRUCTIONS FOR MAINTENANCE AND CLEANING

Clean the plastic or metal parts of the product with a soft cotton cloth or sponge moistened with water or a mild detergent. Do not use bleach, aggressive detergents or abrasive products to clean the product. All textile parts and fabrics should be washed only by hand, following the instructions on the label. After cleaning, allow the crib to dry well before using it. Do not fold or remove the crib before it is completely dry. Do not expose the product to direct sunlight for extended periods of time and to extreme temperatures that may change color and damage exposed parts. After prolonged exposure to high temperatures, wait a few minutes before placing the child in it. Do not place objects in or on the product to avoid damaging the structure and / or upholstery. Store the product in a clean and dry place.

Manufactured for Cangaroo in PRC, Manufacturer and Importer: Moni Trade Ltd.,

Address: Bulgaria, Sofia, Trebich, 1 Dolo Str., Phone number: 003592/936 07 90,

Website: www.cangaroo-bg.com

Dieses Produkt wurde in Übereinstimmung mit den Anforderungen der europäischen Richtlinie 2001/98/EG über die allgemeine Produktsicherheit, dem Verbraucherschutzgesetz und der europäischen Norm BDS EN 1130:2019 hergestellt.

WICHTIG! BITTE SORGFÄLTIG LESEN UND FÜR SPÄTERES NACHLESEN AUFBEWAHREN.

WARNUNG!

- Verwenden Sie dieses Produkt nicht, ohne vorher die Gebrauchsanweisung gelesen zu haben.
- Das Produkt ist für Kinder mit einem Gewicht von nicht mehr als 9 kg bestimmt.
- Verwenden Sie das Produkt nicht mehr, sobald das Kind sitzen, knien oder aufstehen kann.
- Das Hinzufügen zusätzlicher Artikel zum Produkt kann zum Ersticken führen.
- Platzieren Sie das Produkt nicht in der Nähe anderer Produkte, die eine Erstickungs- oder Würgegefahr darstellen können, wie z. B. Schnüre, Jalousien-/Vorhangschnüre usw.
- Verwenden Sie nicht mehr als eine Matratze in dem Produkt.
- Verwenden Sie nur die mit diesem Kinderbett verkaufte Matratze, fügen Sie dieser keine zweite Matratze hinzu, Erstickungsgefahr!
- Legen Sie keine Matratze mit einer Dicke von mehr als 30 mm in den Laufstall.
- Das Produkt sollte auf einem waagerechten Boden aufgestellt werden.
- Kleine Kinder sollten nicht unbeaufsichtigt in der Nähe des Bettes spielen.
- Das Bett muss in einer stationären Position verriegelt werden, wenn das Kind unbeaufsichtigt ist.
- Alle Beschläge müssen immer fest angezogen sein und es muss darauf geachtet werden, dass sich die Schrauben nicht lösen, da das Kind sich an Körperteilen oder textilen Elementen (z. B. Schnüre, Bänder, Schnuller) verfangen könnte, die eine Erstickungsgefahr.
- Die Länge und Breite der Matratze sollte solche Abmessungen haben, dass der maximale Abstand zwischen der Matratze und den Seiten und Kanten des Kinderbetts.
- Bei der Höhenverstellung sollte der Neigungswinkel des Bettgestells von einem Ende zum anderen (vom Kopf bis zu den Füßen) nicht größer als 10° sein.
- Halten Sie das Produkt von brennenden Zigaretten, offenen Flammen und anderen Hitzequellen wie Elektro- und Gasherden fern.
- Verwenden Sie das Kinderbett NICHT, wenn Teile fehlen, beschädigt oder gebrochen sind. Wenden Sie sich bei Bedarf für Ersatzteile und Anweisungen an MONI TRADE. KEINE Teile ersetzen.
- Die Nutzung des Babybettes mit der Funktion „Am Elternbett befestigen“ ist nur mit einem Standardbetttyp und/oder einer Matratze mit geraden Wänden erlaubt. Die Verwendung des Produkts mit runden Betten und/oder Matratzen, Wasserbetten oder.
- ACHTUNG! Verwenden Sie die Krippenverriegelungsfunktion nicht, wenn die Höhe Ihres Bettes weniger als 50 cm oder mehr als 80 cm über dem Boden beträgt.
- Das mit dem Elternbett verbundene Kinderbett sollte niemals in Schräglage verwendet werden. Bei dieser Funktion müssen beide Füße immer auf die gleiche Höhe eingestellt werden.

- Stellen Sie das Produkt nicht ein und bewegen Sie es nicht, während sich das Kind darin befindet.
- Bei Verwendung der Produktfunktion „Am Elternbett fixieren“ muss das Kinderbett zur Vermeidung von Erstickungsgefahr durch Einklemmen ordnungsgemäß mit dem Rückhaltesystem am Erwachsenenbett befestigt werden.
- Überprüfen Sie vor jedem Gebrauch die Sicherheit des Befestigungssystems, indem Sie das Kinderbett vom Bett der Eltern wegziehen.
- Verwenden Sie das Produkt nicht, wenn zwischen dem Kinderbett und dem Elternbett eine Lücke besteht.
- Verwenden Sie das Produkt nicht, wenn zwischen dem Kinderbett und dem Elternbett eine Lücke besteht.
- Lücken sollten nicht mit Kissen, Decken oder anderen Gegenständen ausgefüllt werden.
- **WARNUNG** - Um zu vermeiden, dass der Hals des Kindes im oberen Rahmen der Seite neben dem Erwachsenenbett eingeklemmt wird, sollte der obere Rahmen nicht höher sein als die Matratze des Erwachsenenbetts.
- **WARNUNG** - Um das Risiko zu vermeiden, dass Ihr Kind stranguliert wird, sollte das System zur Befestigung am Bett für Erwachsene immer fern und außerhalb des Kinderbetts gehalten werden.
- **GEFAHR!** Heben Sie die Klappseite immer vollständig an, wenn das Kinderbett nicht am Erwachsenenbett befestigt ist!
- Befindet sich die Bordwand in der niedrigsten Position und die Matratze oder Matratzenunterlage, sofern verstellbar, in der höchsten Position, muss der Abstand von der höchsten Oberfläche der Matratze bis zur Oberseite der Bordwand mindestens 120 mm betragen.
- Das Zusammenbauen, Auseinanderklappen und Zusammenklappen des Produkts sollte NUR von einem Erwachsenen durchgeführt werden.
- Lassen Sie Kinder unter 3 Jahren nicht anwesend sein, bevor Sie das Produkt vollständig zusammengebaut haben, um den Zugang zu kleinen und zerlegten Teilen zu vermeiden.
- Jegliche Kunststoffverpackungen sollten entfernt, zerstört oder von Kindern ferngehalten werden, um eine Erstickungsgefahr zu vermeiden.
- Nehmen Sie keine Änderungen oder Verbesserungen am Design des Bettes vor, da dies zu Schäden am Bett und zu einer Verletzungsgefahr für das Kind führen kann.

MONTAGEANLEITUNG UND BEDIENUNGSANLEITUNG

WICHTIG! Die Abbildungen und Zeichnungen in dieser Anweisung sind nur beispielhaft und richtungweisend. Überprüfen Sie nach jeder Operation die Sicherung der Fixierung.

Bestandteile - Abbildung PD

Stellen Sie nach dem Auspacken sicher, dass alle Elemente verfügbar sind: 1. Matratze; 2. Schlafkorb; 3. Bordwand; 4. Gepäckkorb; 5. Querstützrohr; 6. Knopf zur Höhenverstellung.

Montage der Konstruktion und Bedienungsanleitung

Montage der Konstruktion und Verwendung

ACHTUNG! Befolgen Sie genau die Anweisungen und die Reihenfolge für die Nutzung und die Montage des Produktes laut den in der Anweisung angefügten Texte und Abbildungen.

Die Montageschritte und Funktionen sind von 1 bis 6 nummeriert. Verwenden Sie die nachstehenden Beschreibungen zusammen mit der Abbildung mit der gleichen Nummer.

1. EINBAU DER QUERSTÜTZROHRE - ABBILDUNG 1:

Abbildung 1.1: Stecken Sie das Stützrohr in die Kunststoffverbindung der Konstruktion. Bei guter Befestigung sollte ein Klickgeräusch zu hören sein.

Abbildung 1-2: Stecken Sie das Querstützrohr (a, b, c, d) in die Kunststoffverbindung der Konstruktion. Bei guter Befestigung sollte ein Klickgeräusch zu hören sein.

Abbildung 1- 3: Stecken Sie das Querstützrohr (e, o, g, r) in die Kunststoffverbindung der Konstruktion. Bei guter Befestigung sollte ein Klickgeräusch zu hören sein.

2. EINBAU DES SCHLAFKORBES – ABBILDUNG 2:

Abbildung 2.1: Sichern Sie den Schlafkorb und schließen Sie alle Reißverschlüsse.

Abbildung 2.2: Legen Sie die Matratze auf den Boden des Korbs.

Abbildung 2.3: Bauen sie den Gepäckkorb ein.

Abbildung 2.4: Der Schlafkorb ist eingebaut und einsatzbereit.

2. EINSTELLUNG DER KORBHÖHE – ABBILDUNG 3:

Abbildung 3.1: Drücken Sie den Knopf (1) und ziehen Sie den Griff nach oben (2).

Abbildung 3.2: Nachdem Sie die oben genannten Vorgänge abgeschlossen haben: Um den Schlafkorb in eine höhere Position zu bringen, schieben Sie den Griff nach oben. Um den Schlafkorb in eine niedrigere Position zu bringen, schieben Sie den Griff nach unten.

4. ENTFERNUNG DER BORDWAND - ABBILDUNG 4:

Abbildung 4.1: Öffnen Sie die Reißverschlüsse auf beiden Seiten.

Abbildung 4.2: Drücken Sie in Richtung des markierten Pfeils.

Abbildung 4.3: Nehmen Sie die Enden ab.

Abbildung 4.4: Wickeln Sie den Möbelstoff der Bordwand um das Rohr und befestigen Sie ihn.

Abbildung 4.5: Das Bett ist fertig.

5. BEFESTIGUNG DES KINDERBETTES AM ELTERNBETT – ABBILDUNG 5:

Führen Sie die Gurte durch die Matratze des Erwachsenenbetts, befestigen Sie die Schnalle und ziehen Sie sie fest.

Wenn die Höhe des Bettes auf Position 1 eingestellt ist, wird der Sicherheitsgurt wie in Abbildung 2 gezeigt am Bett befestigt.

Wenn die Höhe des Bettes auf Position 7 eingestellt ist, wird der Sicherheitsgurt wie in Abbildung 1 gezeigt am Bett befestigt.

Wenn die Höhe des Bettes auf Position 2- 6 eingestellt ist, wird der Sicherheitsgurt wie in Abbildung 3 gezeigt am Bett befestigt.

6. EINBAU DES ROLLENSTOPPER – ABBILDUNG 6:

Abbildung 6.1: Um den Stopper zu aktivieren und die Rollen zu fixieren, drücken Sie auf die Rollenplatte. Um den Stopper zu lösen, heben Sie die Platte an.

Abbildung 6.2: Bei der Fixierung des Kinderbetts am Elternbett: Stellen Sie sicher, dass die Beine des Kinderbetts das seitliche Brett des Erwachsenenbetts erreichen, wie in Abbildung a gezeigt. Anschließend den Stopper einrasten und die Räder fixieren, wie in Abbildung b gezeigt.

7. EINBAU DES INSEKTENNETZES – ABBILDUNG 7:

Befestigen Sie das Insektennetz an beiden Seiten der beweglichen Bordwand und klappen Sie das Netz dann weit auseinander, um das Bett abzudecken.

ANWEISUNGEN FÜR REINIGUNG UND INSTANDHALTUNG

Reinigen Sie die Kunststoff- oder Metallteile des Produkts mit einem weichen Baumwolltuch oder Schwamm, das mit Wasser oder einem milden Reinigungsmittel angefeuchtet ist. Verwenden Sie keine Bleichmittel, starke Reinigungsmittel oder Scheuermittel, um das Produkt zu reinigen. Alle Textilteile und Stoffe sollten nur von Hand gewaschen werden, gemäß den Anweisungen auf dem Etikett. Lassen Sie das Kinderbett nach der Reinigung gut trocknen, bevor Sie es verwenden. Falten oder entfernen Sie das Kinderbett nicht, bevor es vollständig trocken ist. Setzen Sie das Produkt nicht für längere Zeit direktem Sonnenlicht und extremen Temperaturen aus, die die Farbe verändern und freiliegende Teile beschädigen können. Warten Sie nach längerer Einwirkung hoher Temperaturen einige Minuten, bevor Sie das Kind hineinlegen. Stellen Sie keine Gegenstände in oder auf das Produkt, um eine Beschädigung der Struktur und/oder Polsterung zu vermeiden. Lagern Sie das Produkt an einem sauberen und trockenen Ort.

Hergestellt für Cangaroo in der KNR
Hersteller und Importeur: Moni Trade Ltd.,
Adresse: Bulgarien, Sofia, Trebich, Dolo Str. 1,
Telefonnummer: 003592/936 07 90,
Website: www.cangaroo-bg.com

Αυτό το προϊόν κατασκευάστηκε σύμφωνα με τις απαιτήσεις της Ευρωπαϊκής Οδηγίας 2001/98/ΕΕ για την γενική ασφάλεια των προϊόντων, του Νόμου περί προστασίας των καταναλωτών και του Ευρωπαϊκού προτύπου ήτοι του Εθνικού Πρότυπου της Βουλγαρίας 1130:2019.

ΣΗΜΑΝΤΙΚΟ! ΔΙΑΒΑΤΕ ΠΡΟΣΕΚΤΙΚΑ ΤΙΣ ΟΔΗΓΙΕΣ ΚΑΙ ΦΥΛΑΞΤΕ ΤΕΣ ΓΙΑΤΙ ΜΠΟΡΕΙ ΝΑ ΤΙΣ ΧΡΕΙΑΣΤΕΙΤΕ ΣΤΟ ΜΕΛΛΟΝ.

ΠΡΟΕΙΔΟΠΟΙΗΣΗ!

- Μην χρησιμοποιείτε αυτό το προϊόν χωρίς να διαβάσετε εκ των προτέρων τις οδηγίες χρήσης.
- Το προϊόν προορίζεται για παιδιά που ζυγίζουν όχι πάνω από 9 κιλά.
- Σταματήστε να χρησιμοποιείτε το προϊόν αμέσως όταν το παιδί μπορέσει να κάθεται ή να γονατίζει ή να σηκώνεται επάνω.
- Η τοποθέτηση συμπληρωματικών στοιχείων στο προϊόν μπορεί να προκαλέσει πνιγμό.
- Μην αφήνετε το προϊόν κοντά σε άλλο προϊόν, το οποίο μπορεί να αποτελέσει κίνδυνος πνιγμού ή ασφυξίας, όπως για παράδειγμα χορδές, ιμάντες για στόρια / κουρτίνες κ.α.
- Μην χρησιμοποιείτε περισσότερα του ενός στρώματα στο προϊόν.
- Χρησιμοποιήστε μόνο το στρώμα, το οποίο πωλείται μ' αυτό το παιδικό κρεβατάκι, μην προσθέτετε δεύτερο στρώμα σ' αυτό, υπάρχει κίνδυνος πνιγμού!
- Μην τοποθετείτε στρώμα με πάχος μεγαλύτερο από 30 mm στην κούνια.
- Το προϊόν πρέπει να τοποθετηθεί σε οριζόντιο πάτωμα.
- Μην επιτρέπετε στα μικρά παιδιά να παίζουν χωρίς επίβλεψη κοντά στο κρεβάτι.
- Το κρεβάτι πρέπει να ασφαλιστεί σε ακίνητη θέση, όταν το παιδί αφέθηκε χωρίς επίβλεψη.
- Όλα τα εξαρτήματα συναρμολόγησης πρέπει πάντα να σφίγγονται σωστά και να προσέχετε να μην υπάρχουν χαλαρές βίδες, επειδή το παιδί μπορεί να πιάσει ένα μέρος του περιβλήματος ή τα υφασμάτινα στοιχεία (π.χ. κορδόνια, κορδέλες, κουμπώματα για μπιμπερό-πιπίλες), το οποίο αποτελεί κίνδυνο πνιγμού. Προβαίνετε σε ελέγχους ρουτίνας, για να βεβαιωθείτε, ότι δεν υπάρχουν χαλαρά μέρη, μέρη με βλάβες ή μέρη που λείπουν.
- Το μήκος και το πλάτος του στρώματος πρέπει να είναι τέτοια, που η μέγιστη απόσταση μεταξύ του στρώματος και των πλαϊνών και των άκρων του κρεβατιού να μην υπερβαίνει 2 εκ.
- Κατά τη ρύθμιση του ύψους, η γωνία κλίσης της βάσης της κούνιας από άκρη σε άκρη (από το κεφάλι μέχρι τα πόδια) δεν πρέπει να είναι μεγαλύτερη από 10°.
- Κρατήστε το προϊόν μακριά από αναμμένα τσιγάρα, ανοιχτή φλόγα και άλλες πηγές έντονης θερμότητας, όπως ηλεκτρικές σόμπες και σόμπες αερίου.
- ΜΗΝ χρησιμοποιείτε το βρεφικό κρεβατάκι, σε περίπτωση που κάποια μέρη λείπουν, παρουσιάζουν βλάβη ή είναι κομμένα. Εάν είναι απαραίτητο, επικοινωνήστε με τη ΜΟΝΙ ΤΡΕΪΝΤ ΕΠΕ για ανταλλακτικά και οδηγίες. ΜΗΝ αντικαθιστάτε ανταλλακτικά.

- Η χρήση του βρεφικού κρεβατιού με λειτουργία «σταθεροποίηση στο κρεβάτι γονέα» επιτρέπεται μόνο με κρεβάτια κανονικού τύπου και/ή στρώμα με όρθια τοιχώματα. Η χρήση του προϊόντος με στρόγγυλά κρεβάτια και/ή στρώμα, κρεβάτια νερού ή φουσκωτά στρώματα ΔΕΝ ΕΠΙΤΡΕΠΕΤΑΙ!
- ΠΡΟΣΟΧΗ! Μην χρησιμοποιείτε τη λειτουργία σταθεροποίησης του βρεφικού κρεβατιού στο κρεβάτι γονέα, σε περίπτωση που το ύψος του κρεβατιού σας είναι μικρότερο από 50 εκ. ή περισσότερο από 80 εκ. πάνω από το πάτωμα.
- Το βρεφικό κρεβάτι, συνδεδεμένο με το κρεβάτι γονέα, ποτέ δεν πρέπει να χρησιμοποιείται σε επικλινή θέση. Μ' αυτή τη λειτουργία τα δύο πόδια πρέπει πάντα να ρυθμίζονται στο ίδιο ύψος.
- Μην προσαρμόζετε το προϊόν και μην το μετακινείτε όταν το παιδί είναι μέσα.
- Όταν χρησιμοποιείτε τη λειτουργία του προϊόντος «σταθεροποίηση σε κρεβάτι γονέα», για να αποφύγετε τον κίνδυνο πνιγμού ως αποτέλεσμα σφηνώματος, το παιδικό κρεβατάκι πρέπει να σταθεροποιηθεί σωστά στο κρεβάτι γονέα μέσω χρήσης του συστήματος στήριξης.
- Πάντα χρησιμοποιήστε μόνο και μοναδικά το σύστημα στήριξης, το οποίο παραχωρήθηκε μ' αυτό το προϊόν.
- Ελέγχετε την αντοχή του συστήματος στήριξης πριν από κάθε χρήση, τραβώντας το κρεβατάκι μακριά από το κρεβάτι γονέα.
- Μη χρησιμοποιείτε το προϊόν, εάν υπάρχει κενό μεταξύ του βρεφικού κρεβατιού και του κρεβατιού γονέα.
- Τα κενά δεν πρέπει να συμπληρώνονται με μαξιλάρια, κουβέρτες ή άλλα αντικείμενα.
- ΠΡΟΕΙΔΟΠΟΙΗΣΗ – Για να αποφύγετε τον κίνδυνο σφηνώματος του λαιμού του παιδιού στο άνω πλαίσιο του παιδιού, δίπλα στο κρεβάτι ενήλικου, το άνω πλαίσιο δεν πρέπει να είναι υψηλότερο από το στρώμα του κρεβατιού ενήλικου.
- ΠΡΟΕΙΔΟΠΟΙΗΣΗ – Για να αποφευχθεί ο κίνδυνος το παιδί σας να πνιγεί, το σύστημα στήριξης στο κρεβάτι ενήλικου πρέπει πάντα να κρατιέται μακριά από το παιδικό κρεβάτι και έξω από αυτό.
- ΚΙΝΔΥΝΟΣ! Πάντα σηκώνετε πλήρως το ανακλινόμενο πλαίσιο, όταν το βρεφικό κρεβατάκι δεν στηρίχθηκε στο κρεβάτι ενήλικου!
- Όταν η πλευρά που χαμηλώνει βρίσκεται στη χαμηλότερη θέση της και το στρώμα ή η βάση του στρώματος, εάν ρυθμίζεται, βρίσκεται στην υψηλότερη θέση, η απόσταση από την υψηλότερη επιφάνεια του στρώματος μέχρι την κορυφή της πλευράς που χαμηλώνει πρέπει να είναι τουλάχιστον 120 mm.
- Η συναρμολόγηση, η ανάπτυξη και το κλείσιμο του προϊόντος να πραγματοποιείται ΜΟΝΟ από ενήλικο άτομο.
- Μην επιτρέπετε την παρουσία παιδιών κάτω των 3 ετών, πριν έχετε συναρμολογήσει πλήρως το προϊόν, για να αποφύγετε την πρόσβαση σε μικρά και αποσυναρμολογημένα μέρη.
- Κάθε νάilon συσκευασία πρέπει να αφαιρεθεί, να καταστραφεί και να κρατιέται μακριά από παιδιά, προκειμένου να αποφευχθεί ο κίνδυνος πνιγμού.
- Μην πραγματοποιείτε καμία μεταβολή και βελτίωση της κατασκευής του κρεβατιού, επειδή αυτό μπορεί να οδηγήσει σε βλάβη του κρεβατιού και σε κίνδυνο τραυματισμού του παιδιού.

ΟΔΗΓΙΕΣ ΣΥΝΑΡΜΟΛΟΓΗΣΗΣ

ΠΡΟΣΟΧΗ! Τα σχεδιαγράμματα και οι εικόνες σ' αυτές τις οδηγίες είναι μόνο προς απεικόνιση και παροχή κατευθύνσεων. Ελέγξτε την ασφάλεια της σταθεροποίησης μετά την εκτέλεση κάθε συναρμολόγησης.

Συστατικά μέρη – εικόνα PD

Μετά την αποσυσκευασία, βεβαιωθείτε ότι όλα τα μέρη είναι διαθέσιμα: 1. Στρώμα· 2. Βρεφικό λίκνο· 3. Πλευρά που χαμηλώνει· 4. Καλάθι αποσκευών· 5. Εγκάρσιος σωλήνας στήριξης· 6. Κουμπί ρύθμισης του ύψους.

Συναρμολόγηση της κατασκευής και λειτουργία

ΠΡΟΣΟΧΗ! Ακολουθήστε ακριβώς τις οδηγίες και τη σειρά για τη συναρμολόγηση και τη χρήση του προϊόντος από το κείμενο και τις εικόνες που επισυνάπτονται στο εγχειρίδιο.

Τα βήματα και οι λειτουργίες συναρμολόγησης αριθμούνται από το 1 έως το 6. Χρησιμοποιήστε τις περιγραφές τους παρακάτω μαζί με την εικόνα που φέρει τον ίδιο αριθμό.

1. ΣΥΝΑΡΜΟΛΟΓΗΣΗ ΤΩΝ ΕΓΚΑΡΣΙΩΝ ΣΩΛΗΝΩΝ ΣΤΗΡΙΞΗΣ - ΕΙΚΟΝΑ 1:

Σχήμα 1. 1: Εισαγάγετε τον σωλήνα στήριξης στον πλαστικό σύνδεσμο της κατασκευής. Όταν στερεωθεί καλά θα πρέπει να ακουστεί ένας ήχος κλικ.

Σχήμα 1-2: Εισαγάγετε τον εγκάρσιο σωλήνα στήριξης (a, b, c, d) στην πλαστική υποδοχή της κατασκευής. Όταν στερεωθεί καλά θα πρέπει να ακουστεί ένας ήχος κλικ.

Σχήμα 1-3: Εισαγάγετε τον εγκάρσιο σωλήνα στήριξης (e, f, g, h) στην πλαστική υποδοχή της κατασκευής. Όταν στερεωθεί καλά θα πρέπει να ακουστεί ένας ήχος κλικ.

2. ΣΥΝΑΡΜΟΛΟΓΗΣΗ ΤΟΥ ΒΡΕΦΙΚΟΥ ΛΙΚΝΟΥ - ΣΧΗΜΑ 2:

Σχήμα 2.1: Στερεώστε το βρεφικό λίκνο και κλείστε όλα τα φερμουάρ.

Σχήμα 2. 2: Τοποθετήστε το στρώμα στο κάτω μέρος του λίκνου.

Σχήμα 2.3: Συναρμολογήστε το καλάθι αποσκευών.

Σχήμα 2.4: Το βρεφικό λίκνο είναι εγκαταστημένο και έτοιμο για χρήση.

3. ΡΥΘΜΙΣΗ ΤΟΥ ΥΨΟΥΣ ΤΟΥ ΛΙΚΝΟΥ - ΕΙΚΟΝΑ 3:

Σχήμα 3.1: Πατήστε το κουμπί (1) και τραβήξτε τη λαβή προς τα πάνω (2).

Σχήμα 3.2: Μετά την ολοκλήρωση των παραπάνω ενεργειών: Για να τοποθετήσετε το βρεφικό λίκνο σε υψηλότερη θέση, σύρετε τη λαβή προς τα πάνω. Για να τοποθετήσετε το βρεφικό λίκνο σε χαμηλότερη θέση, σύρετε τη λαβή προς τα κάτω.

4. ΑΦΑΙΡΕΣΗ ΚΙΝΟΥΜΕΝΗΣ ΠΛΕΥΡΑΣ – ΕΙΚΟΝΑ 4:

Σχήμα 4.1: Ανοίξτε τα φερμουάρ και από τις δύο πλευρές.

Σχήμα 4.2: Πατήστε προς την κατεύθυνση του σημειωμένου βέλους.

Σχήμα 4.3: Αφαιρέστε τα άκρα.

Σχήμα 4.4: Τυλίξτε την επένδυση του κινητού χωρίσματος γύρω από το σωλήνα και στερεώστε.

Σχήμα 4.5: Το κρεβάτι είναι έτοιμο.

5. ΣΤΕΡΕΩΣΗ ΤΗΣ ΚΟΥΝΙΑΣ ΜΩΡΟΥ ΣΤΟ ΚΡΕΒΑΤΙ ΤΟΥ ΓΟΝΕΙΑ - ΕΙΚΟΝΑ 5:

Περάστε τους ιμάντες μέσα από το στρώμα του κρεβατιού ενηλίκων, στερεώστε την πόρπη και σφίξτε.

Όταν το ύψος του κρεβατιού ρυθμιστεί στη θέση 1, η ζώνη ασφαλείας είναι δεμένη στο κρεβάτι όπως φαίνεται στο σχήμα 2.

Όταν το ύψος του κρεβατιού ρυθμιστεί στη θέση 7, η ζώνη ασφαλείας στερεώνεται στο κρεβάτι όπως φαίνεται στο σχήμα 1.

Όταν το ύψος του κρεβατιού ρυθμιστεί στη θέση 2-6, η ζώνη ασφαλείας στερεώνεται στο κρεβάτι όπως φαίνεται στο σχήμα 3.

6. ΧΡΗΣΗ ΤΟΥ ΦΡΕΝΟΥ ΣΤΑ ΡΟΔΑΚΙΑ – ΕΙΚΟΝΑ 6:

Σχήμα 6.1: Για να ενεργοποιήσετε το φρένο και να κλειδώσετε τα ροδάκια, πιέστε προς τα κάτω την πλάκα των ροδών. Για να απελευθερώσετε το φρένο, ανασηκώστε την πλάκα προς τα πάνω.

Σχήμα 6.2: Στην στερέωση της κούνιας μωρού στο κρεβάτι του γονέα: Βεβαιωθείτε ότι τα πόδια της κούνιας μωρού φτάνουν στην πλαϊνή σανίδα του κρεβατιού του ενήλικα, όπως φαίνεται στο σχήμα α. Στη συνέχεια, ενεργοποιήστε το φρένο και ασφαλίστε τα ροδάκια όπως φαίνεται στο σχήμα β.

7. ΕΓΚΑΤΑΣΤΑΣΗ ΤΟΥ ΔΙΧΤΥΟΥ ΕΝΤΟΜΩΝ – ΕΙΚΟΝΑ 7:

Στερεώστε το δίχτυ εντόμων και στις δύο πλευρές του κινητού χωρίσματος και μετά ξεδιπλώστε καλά το δίχτυ για να καλύψετε το κρεβάτι.

ΟΔΗΓΙΕΣ ΚΑΘΑΡΙΣΜΟΥ ΚΑΙ ΣΥΝΤΗΡΗΣΗΣ

Καθαρίζετε τα πλαστικά ή τα μεταλλικά μέρη του προϊόντος με μαλακό βαμβακερό πανί ή σφουγγάρι, βρεγμένο με νερό ή με απαλό καθαριστικό. Μην χρησιμοποιείτε χλωρίνη, έντονα καθαριστικά και καθαριστικά με σωματίδια απόξεσης, για να καθαρίσετε το προϊόν. Όλα τα υφασμάτινα μέρη και ύλες πρέπει να πλένονται μόνο στο χέρι, ακολουθώντας τις οδηγίες, οι οποίες αναφέρονται στην ετικέτα. Μετά τον καθαρισμό αφήστε το κρεβατάκι να στεγνώσει καλά πριν το χρησιμοποιήσετε. Μην κλείνετε και μην αποσυναρμολογείτε το βρεφικό κρεβατάκι πριν στεγνώσει εντελώς. Μην εκθέτετε το προϊόν σε άμεση ηλιακή ακτινοβολία για μεγάλο χρονικό διάστημα ή σε ακραίες θερμοκρασίες, που θα μπορούσα να οδηγήσουν σε αλλαγή του χρώματος και σε βλάβη των εκτεθειμένων μερών. Μετά από διαρκή έκθεση του προϊόντος σε υψηλή θερμοκρασίες, περιμένετε μερικά λεπτά, πριν αφήσετε το παιδί εντός αυτού. Μην τοποθετείτε αντικείμενα στο προϊόν ή πάνω στο προϊόν για να μην προκαλέσετε βλάβη της κατασκευής και/ή της επένδυσης. Διατηρήστε το προϊόν σε καθαρό και στεγνό μέρος.

**Κατασκευασμένο για Cangaroo στη ΛΔΚ,
Κατασκευαστής και εισαγωγέας: Moni Trade Ltd.,
Διεύθυνση: Βουλγαρία, Σόφια, Trebich, 1 Dolo Str.,
Τηλέφωνο: 003592/936 07 90,
ιστοσελίδα: www.cangaroo-bg.com**

Este producto está fabricado en conformidad con los requisitos de la Directiva europea 2001/98/CE relativa a la seguridad general de los productos, La Ley de protección al consumidor y el estándar europeo BDS EN 1130:2019.

¡IMPORTANTE! LEER DETENIDAMENTE Y MANTENERLAS PARA FUTURAS CONSULTAS.

¡ADVERTENCIA!

- No usar este producto antes de leer las instrucciones de uso.
- El producto está destinado a niños cuyo peso no supere los 9 kg.
- Dejar de usar el producto de forma inmediata una vez que el niño ya pueda sentarse o ponerse de rodillas, así como si puede levantarse.
- Poner elementos adicionales en el producto puede causar asfixia.
- No colocar el producto cerca de otros productos que pueden crear riesgo de asfixia o estrangulación, como son las cuerdas, cordones de persianas/cortinas, entre otras.
- No usar más de un colchón en el producto.
- ¡Usar solo el colchoncito que viene con esta cuna y no añadir otro colchón sobre el primero porque habrá riesgo de asfixia!
- No coloque en la cuna un colchón con un grosor superior a 30 mm.
- El producto debe ponerse en suelos horizontales.
- A los niños pequeños no se les debe permitir jugar sin supervisión cerca de la cuna.
- La cuna debe bloquearse en una posición estancada cuando el niño no esté supervisado.
- Todos los accesorios de montaje siempre deben apretarse correctamente y se debe tener cuidado de no dejar tornillos aflojados, porque el niño puede agarrar partes de la estructura o elementos textiles (por ejemplo, cordones, cintas, sujetadores de chupetes y tetinas), lo que creará riesgo de asfixia. Realizar comprobaciones regulares para asegurarse de que no haya piezas flojas, dañadas o faltantes.
- La longitud y el ancho del colchón deben ser tal que la distancia máxima entre el colchón y las paredes y bordes de la cuna no supere los 2 cm.
- Al ajustar la altura, el ángulo de inclinación de la base de la cuna de extremo a extremo (de la cabeza a los pies) no debe ser superior a 10°.
- Mantener el producto alejado de cigarrillos encendidos, hogares abiertos y otras fuentes de calor intenso, como son las estufas eléctricas y las de gas.
- NO usar la cuna de bebé si hay partes faltantes, dañadas o rotas. Si es necesario, ponerse en contacto con MONI TRADE OOD, para partes de repuesto e instrucciones. NO reemplazar las piezas.
- El uso de la cuna con función de "fijación a la cama de los padres" solo está permitido con tipos de cama estándar y/o un colchón de paredes rectas. ¡NO ESTÁ PERMITIDO el uso del producto con camas y/o colchones redondos, camas de agua o colchones inflables!
- ¡PRECAUCIÓN! No usar la función de fijación de la cuna de bebé a la cama de los padres si la altura de su cama es inferior a 40 cm o superior a 80 cm desde el suelo.
- Nunca debe usar la cuna, fijada a la cama parental, cuando esté en posición inclinada. En esta función las dos patas siempre deben estar ajustadas en la misma altura.

- Cuando usa la función del producto "fijación a la cama parental", para evitar el riesgo de asfixia por atrapamiento, la cuna debe estar correctamente fijada a la cama del adulto mediante el sistema de sujeción.
- No ajuste el producto ni lo mueva mientras el niño esté dentro.
- Siempre usar solo y únicamente el sistema de sujeción que va con este producto.
- Antes de cada uso, compruebe la resistencia del sistema de sujeción tirando de la cuna para ver si se va a separar de la cama parental.
- No usar el producto si hay un espacio entre la cuna y la cama parental.
- No debe llenar los espacios con almohadas, mantas u otros objetos.
- PRECAUCIÓN - Para evitar el riesgo de que el cuello del niño se atrape en el marco superior de la pared cuando esté al lado de la cama de adulto, el marco superior no debe ser más alto que el colchón de la cama de adulto.
- PRECAUCIÓN - Para evitar el riesgo de que su niño se estrangule, el sistema de sujeción a la cama para adultos debe estar siempre lejos de la cuna de bebé y fuera de ella.
- ¡PELIGRO! ¡Siempre levantar por completo la pared cuando la cuna de bebé no esté fijada a la cama para adultos!
- Cuando el lado de caída esté en su posición más baja y el colchón o la base del colchón, si es ajustable, en su posición más alta, la distancia desde la superficie más alta del colchón hasta la parte superior del lado de caída deberá ser de al menos 120 mm.
- El armado, desplegado y plegado del producto se deben hacer SOLO por un adulto.
- No permitir la presencia de niños menores de 3 años de edad antes de completar el armado del producto, para evitar que tengan acceso a partes pequeñas y desmontadas.
- Todos los envases de plástico deben retirarse, destruirse o mantenerse fuera del alcance de los niños para evitar el riesgo de asfixia.
- No realizar cambios ni mejoras en la estructura de la cuna, porque esto puede causar daños en la cuna y riesgo de lesiones para el niño.

INSTRUCCIONES DE MONTAJE Y FUNCIONAMIENTO

¡IMPORTANTE! Los esquemas y figuras en estas instrucciones sirven solo para ilustrar y dar información. Compruebe la seguridad de la fijación después de completar cada operación.

Partes – figura PD

Después de desembalar, asegúrese de que todos los elementos están presentes: 1.Colchón; 2.Cesta para dormir; 3.Lado abatible; 4.Cesta portaequipajes; 5.Tubo de soporte transversal; 6.Botón de ajuste de altura.

Montaje y funcionamiento de la construcción

ATENCIÓN Siga exactamente las instrucciones y la secuencia de montaje y uso del producto que figuran en el texto y las ilustraciones incluidas en el manual.

Las acciones y funciones de montaje están numeradas del 1 al 6. Utilice sus descripciones a continuación junto con la ilustración que lleva el mismo número.

1.INSTALACIÓN DE LOS TUBOS DE SOPORTE TRANSVERSALES - ILUSTRACIÓN 1:

Figura 1.1: Inserte el tubo de soporte en la junta de plástico de la estructura. Debe oírse un clic cuando está bien fijado.

Figuras 1-2: Inserte el tubo de soporte transversal (a, b, c, d) en el encaje de plástico de la estructura. Debe oírse un clic cuando está bien fijado.

Figuras 1-3: Inserte el tubo de soporte transversal (e, f, g, h) en el encaje de plástico de la estructura. Debe oírse un clic cuando está bien fijado.

2. INSTALACIÓN DE LA CESTA PARA DORMIR - ILUSTRACIÓN 2:

Figura 2.1: Fija la cesta para dormir y cierra todas las cremalleras.

Figura 2.2: Coloque el colchón en el fondo de la cesta.

Figura 2.3: Instale la cesta portaequipajes.

Figura 2.4: La cesta para dormir está instalada y lista para usar.

2. AJUSTE DE LA ALTURA DE LA CESTA - FIGURA 3:

Figura 3.1: Pulse el botón (1) y tire del mango hacia arriba (2).

Figura 3.2: Una vez completadas las operaciones anteriores: Para colocar la cesta para dormir en una posición más elevada, deslice el mango hacia arriba. Para colocar la cesta para dormir en una posición más baja, deslice el mango hacia abajo.

4. BAJAR UN LADO AMOVIBLE- ILUSTRACIÓN 4:

Figura 4.1: Abre las cremalleras de ambos lados.

Figura 4.2: Presione en la dirección de la flecha marcada.

Figura 4.3: Quita los extremos.

Figura 4.4: Enrolle el damasco del tabique desmontable alrededor del tubo y fíjelo.

Figura 4.5: La cama está lista.

5. FIJACIÓN DE LA CUNA A LA CAMA DE LOS PADRES- ILUSTRACIÓN 5:

Pase los cinturones por el colchón de la cama de adultos, abroche la hebilla y apriete.

Cuando la altura de la cama está ajustada en la posición 1, el cinturón de seguridad se sujeta a la cama como se muestra en la figura 2.

Cuando la altura de la cama está ajustada en la posición 7, el cinturón de seguridad se sujeta a la cama como se muestra en la figura 1.

Cuando la altura de la cama está ajustada en la posición 2 -6, el cinturón de seguridad se sujeta a la cama como se muestra en la figura 3.

6. UTILIZACIÓN DE TOPE DE RUEDAS - ILUSTRACIÓN 6:

Figura 6.1: Para encajar el tope y bloquear las ruedas, presione hacia abajo la placa de las ruedas. Para soltar el tapón, levante la placa.

Figura 6.2: Al fijar una cuna a la cama de los padres: Asegúrese de que las patas de la cuna lleguen hasta el tablero lateral de la cama del adulto, como se muestra en la figura a. A continuación, accione el tope y bloquee las ruedas como se muestra en la figura b.

7. INSTALACIÓN DE UNA RED CONTRA INSECTOS - ILUSTRACIÓN 7:

Fije la mosquitera a ambos lados del tabique amovible y, a continuación, despliegue bien la mosquitera para cubrir la cama.

INSTRUCCIONES DE LIMPIEZA Y MANTENIMIENTO

Limpia las partes de plástico o metal del producto con un paño de algodón suave o una esponja humedecida con agua o un detergente suave. No usar lejía, detergentes fuertes, así como detergentes con partículas abrasivas para limpiar el producto. Todas las partes textiles y tejidos deben lavarse únicamente a mano, siguiendo las instrucciones dadas en la etiqueta. Después de limpiar la cuna, dejarla secarse bien antes de volver a utilizarla de nuevo. No plegar y no desmontar la cuna de bebé antes de que esté completamente seca. No exponer el producto a la luz solar directa durante períodos prolongados ni a temperaturas extremas que puedan llevar

a cambio de color y daños en las partes expuestas. Después de una exposición prolongada a altas temperaturas, esperar unos minutos antes de colocar al niño en el producto. No colocar objetos dentro o sobre el producto para evitar daños a la estructura y/o la tapicería. Guardar el producto en un lugar limpio y seco.

Hecho para Cangaroo en la RPC
Fabricante e importador: Moni Trade Ltd.,
Dirección: Bulgaria, Sofía, Trebich, 1 Dolo Str.,
Número de teléfono: 003592/936 07 90,
sitio web: www.cangaroo-bg.com

Acest produs este fabricat în conformitate cu cerințele Directivei europene 2001/98/EC privind siguranța generală a produselor, Legea privind protecția consumatorilor și standardul european BDS EN 1130:2019.

IMPORTANT! CITIȚI CU ATENȚIE ȘI PĂSTRAȚI ACEST DOCUMENT PENTRU CONSULTARE ULTERIOARĂ.

AVERTISMENT!

- Nu folosiți acest produs înainte d'ă fi citit în prealabil instrucțiunile de utilizare.
- Produsul este destinat copiilor cu greutate de cel mult 9 kg.
- Opriteți utilizarea produsului de îndată ce copilul poate să stea, să îngenuncheze sau să se ridice în picioare.
- Atasarea articolelor suplimentare la produs poate provoca sufocare.
- Nu amplasați produsul în apropierea unui alt produs care poate prezenta un pericol de sufocare sau strangulare, cum ar fi sfori, snururi de jaluzele/draperii etc.
- Nu folosiți mai mult de o saltea în produs.
- Folosiți doar saltea achiziționată cu acest patut pentru bebeluși, nu adăugați o a doua saltea acestuia, risc de sufocare!
- Nu introduceți în patut saltea cu o grosime mai mare de 30 mm.
- Produsul trebuie amplasat pe o podea orizontală.
- Copiii mici nu trebuie lăsați să se joace nesupravegheați în apropierea patutului.
- Patutul trebuie blocat în poziție staționară, atunci când copilul este lăsat nesupravegheat.
- Toate elementele de fixare trebuie strânse întotdeauna în mod corect și trebuie să aveți grijă să nu existe suruburi slabite, deoarece copilul se poate prinde de anumite componente ale carcasei sau elemente textile (ex. snururi, panglici, elemente pandative pentru suzete), fapt care ar putea prezenta un risc de sufocare. Efectuați verificări de rutină pentru a vă asigura că nu există piese slabite, deteriorate sau lipsă.
- Lungimea și lățimea saltelei trebuie să fie astfel încât distanța maximă dintre saltea și partile laterale și marginile patutului să nu depășească 2 cm.
- La reglarea înalțimii, unghiul de înclinare a bazei patutului de la capăt la capăt (de la capăt până la picioare) nu trebuie să fie mai mare de 10°.
- Țineți produsul la distanță și departe de țigări aprinse, flăcări deschise și alte surse puternice de căldură, cum ar fi aragaze electrice și pe gaz.
- NU folosiți patutul pentru bebeluși dacă anumite părți lipsesc, sunt deteriorate sau rupte. Dacă este necesar, contactați MONI TRADE OOD pentru piese de schimb și instrucțiuni. NU înlocuiți piese.
- Utilizarea patutului pentru bebeluși cu funcția „fixare de patul părinților” este permisă doar cu tipul standard de paturi și/sau saltea cu pereți drepte. Folosirea produsului cu paturi rotunde și/sau saltea, paturi cu apă sau saltele gonflabile NU ESTE PERMISĂ!
- ATENȚIE! Nu utilizați funcția de fixare a patutului pentru bebeluși de patul părinților dacă înălțimea patului dumneavoastră este mai mică de 50 cm sau mai mare de 80 cm deasupra podelei.

- Atunci cand utilizati functia produsului „fixare de patul parintilor”, pentru a preveni riscul de sufocare ca urmare a prinderii, patutul pentru bebelusi trebuie conectat in mod corespunzator de patul pentru adulti prin utilizarea sistemul de fixare.
- Nu reglați produsul și nu îl mutați în timp ce copilul este înăuntru.
- Utilizati intotdeauna numai si doar sistemul de fixare furnizat cu acest produs.
- Verificati rezistenta sistemului de fixare inainte de fiecare utilizare, tragand patutul pentru bebelusi departe de patul parintilor.
- Nu utilizati produsul daca exista un spatiu intre patutul pentru bebelusi si patul parintilor.
- Golurile nu trebuie completate cu perne, paturi sau alte obiecte.
- AVERTISMENT – Pentru a evita riscul de prindere a gatului copilului in cadrul superior din partea de langa patul pentru adulti, cadrul superior nu trebuie sa fie mai inalt decat salteaua de pe patul pentru adulti.
- AVERTISMENT – Pentru a evita riscul copilul dumneavoastra sa fie sugrumat, sistemul de fixare la patul pentru adulti trebuie tinut intotdeauna departe de patutul pentru bebelusi si in afara acestuia.
- PERICOL ! Ridicati intotdeauna partea derulanta in mod complet, atunci cand patutul pentru bebelusi nu este fixat de patul adultului !
- Atunci cand latura derulanta se afla in pozitia cea mai de jos si salteaua sau baza saltelei, daca este reglabila, se afla in pozitia cea mai inalta, distanta de la suprafata cea mai inalta a saltelei pana la partea superioara a laturii derulante trebuie sa fie de cel putin 120 mm.
- Asamblarea, deplicarea si pliarea produsului trebuie efectuate NUMAI de catre un adult.
- Nu permiteti prezenta copiilor sub 3 ani inainte de a fi asamblat in mod complet produsul, pentru a evita accesul copiilor la piesele mici si dezasamblate.
- Orice ambalaj din plastic trebuie indepartat, distrus sau tinut departe de copii pentru a evita riscul de sufocare.
- Nu faceti nicio modificare si imbunatatire asupra constructiei patutului, deoarece acest lucru poate duce la deteriorarea patutului si riscul de ranire a copilului.

INSTRUCTIUNI DE ASAMBLARE ȘI DE EXPLOATARE

IMPORTANT ! Schemele si figurile din aceasta instructiune sunt doar ilustrative si orientative. Verificati siguranta de fixare dupa executarea fiecarei operatiuni.

Componente – figura PD

Dupa despachetare asigurati-va ca toate elementele sunt disponibile: 1.Saltea; 2.Cos de dormit; 3.Latura derulanta; 4.Cos pentru bagaj; 5.Tub portant transversal; 6.Buton de reglare a inaltimii.

Asamblarea structurii si exploatare

ATENTIE! Urmati exact instructiunile si succesiunea de asamblare si utilizare a produsului din textul si ilustratiile atasate prezentei instructiuni.

Etapele de asamblare si functiile sunt numerotate de la 1 la 6. Folositi descrierile de mai jos impreuna cu ilustratia care poarta acelasi numar.

1.MONTAREA TUBURILOR PORTANTE TRANSVERSALE – ILUSTRATIA 1:

Figura 1.1: Introduceti tubul de sustinere in conexiunea din plastic a structurii. In cazul fixarii corespunzatoare trebuie sa se auda un sunet clic.

Figura 1-2: Introduceți tubul portant transversal (a, b, c, d) în lacasul din plastic al structurii. În cazul fixării corespunzătoare trebuie să se audă un sunet clic.

Figura 1-3: Introduceți tubul portant transversal (e, f, g, h) în lacasul din plastic al structurii. În cazul fixării corespunzătoare trebuie să se audă un sunet clic.

2.MONTAREA COSULUI DE DORMIT – ILUSTRATIA 2:

Figura 2.1: Fixați cosul de dormit și închideți toate fermoarele.

Figura 2.2: Așezați salteaua pe fundul cosului.

Figura 2.3: Montați cosul pentru bagaj.

Figura 2.4: Cosul de dormit este montat și gata de utilizare.

3.REGLARĂ INĂLȚIMII COSULUI – ILUSTRATIA 3:

Figura 3.1: Apăsăți butonul (1) și trageți manerul în sus (2).

Figura 3.2: După terminarea operațiunilor de mai sus: Pentru a plasa cosul de dormit într-o poziție mai înaltă, glisați manerul în sus. Pentru a plasa cosul de dormit într-o poziție mai joasă, glisați manerul în jos.

4.DEMONTAREA LATURII DERULANTE – ILUSTRATIA 4:

Figura 4.1: Deschideți fermoarul pe ambele părți.

Figura 4.2: Apăsăți în direcția săgeții marcate.

Figura 4.3: Îndepartați capetele.

Figura 4.4: Rulați damasca pe latura mobilă în jurul tubului și fixați.

Figura 4.5: Patutul este gata.

5.FIXAREA PATUTULUI PENTRU COPII DE PATUL PĂRINȚILOR – ILUSTRATIA 5:

Treceți curelele prin salteaua patului pentru adulți, fixați catarama și strângeți.

Atunci când înălțimea patului este reglată în poziția 1, centura de siguranță trebuie fixată de pat, așa cum este arătat în figura 2.

Atunci când înălțimea patului este reglată în poziția 7, centura de siguranță trebuie fixată de pat, așa cum este arătat în figura 1.

Atunci când înălțimea patului este reglată în pozițiile 2-6, centura de siguranță trebuie fixată de pat, așa cum este arătat în figura 3.

6.UTILIZAREA OPRITORULUI PENTRU ROTI – ILUSTRATIA 6:

Figura 6.1: Pentru a activa opritorul și a bloca roțile, apăsați în jos pedala aflată pe roți. Pentru a elibera opritorul, ridicați pedala în sus.

Figura 6.2: La fixarea patutului pentru copii de patul părinților: Asigurați-vă că picioarele patutului pentru copii ajung până la placa laterală a patului adultului, așa cum este arătat în figura a. Apoi activați opritorul și blocați roțile, așa cum este arătat în figura b.

7.MONTAREA PLASEI PENTRU INSECTE – ILUSTRATIA 7:

Atașați plasa împotriva insectelor de ambele părți ale laturii mobile și apoi desfaceți bine plasa pentru a acoperi patutul.

INSTRUCȚIUNI DE CURĂȚARE ȘI ÎNTREȚINERE

Curățați componentele din plastic sau metal ale produsului cu o cârpă moale de bumbac sau burete umezit cu apă sau detergent. Nu utilizați inalbitor, detergenți puternici și preparați cu

particule abrazive pentru a curata produsul. Toate partile si materiile textile trebuie spalate numai manual, urmand instructiunile mentionate pe eticheta. Dupa curatare lasati patutul sa se usuce bine inainte de a-l folosi. Nu pliati si nu demontati patutul inainte ca acesta sa fie complet uscat. Nu expuneti produsul la lumina directa a soarelui pentru perioade lungi de timp si la temperaturi extreme care pot duce la schimbarea culorii si pot deteriora partile expuse. Dupa expunerea prelungita a produsului la temperaturi ridicate, asteptati cateva minute inainte de a pune copilul in el. Nu asezati obiecte si bunuri in sau pe produs, pentru a evita deteriorarea structurii si/sau a tapiteriei. Depozitati produsul intr-un loc curat si uscat.

Fabricat pentru Cangaroo în RPC
Producator si importator: Moni Trade Ltd.,
Adresa: Bulgaria, Sofia, Trebich, Str. Dolo nr. 1,
Număr de telefon: 003592/936 07 90,
site: www.cangaroo-bg.com

Данный продукт изготовлен в соответствии с требованиями Европейской Директивы 2001/98/ЕС по общей безопасности продукции, Закона о защите прав потребителей и европейского стандарта БДС EN 1130:2019.

ВАЖНО! ПРОЧИТАЙТЕ ВНИМАТЕЛЬНО И СОХРАНИТЕ ДЛЯ БУДУЩИХ СПРАВОК

ВНИМАНИЕ!

- Не используйте этот продукт без предварительного прочтения инструкции по применению.
- Изделие предназначено для детей весом не более 9 кг.
- Прекратите использование изделия, как только ребенок научится сидеть, стоять на четвереньках или вставать.
- Добавление дополнительных предметов к продукту может вызвать удушье.
- Не размещайте изделие рядом с другим изделием, которое может представлять опасность удушья или удушения, например веревками, шнурами для штор/занавесок и т. д.
- Не используйте в изделии более одного матраса.
- Используйте только тот матрас, который продается в комплекте с этой кроватью, не добавляйте второй матрас к этому, риск удушья!
- Не кладите матрас толщиной более 30 мм в кроватью.
- Изделие должно быть размещено на горизонтальном полу.
- Маленьким детям нельзя позволять играть без присмотра возле кровати.
- Кровать должна быть зафиксирована в неподвижном положении, когда ребенок остается без присмотра.
- Все фитинги всегда должны быть правильно затянуты, и необходимо соблюдать осторожность, чтобы не ослабить винты, так как ребенок может зацепиться за части корпуса или за текстильные элементы (например, веревки, ленты, застежки для пустышек), что может привести к удушью. Выполняйте плановые проверки, чтобы убедиться в отсутствии незакрепленных, поврежденных или отсутствующих деталей.
- Длина и ширина матраса должны быть такими, чтобы максимальное расстояние между матрасом и бортами и краями кровати не превышало 2 см.
- При регулировке высоты угол наклона основания кровати от конца до конца (от головы до ног) не должен превышать 10°.
- Держите изделие вдали от зажженных сигарет, открытого огня и других источников высокой температуры, таких как электрические и газовые плиты.
- НЕ используйте кровать, если какие-либо детали отсутствуют, повреждены или сломаны. При необходимости обращайтесь в МОНИ ТРЕЙД ООД за запчастями и инструкциями. НЕ заменяйте детали.
- Из-за функции качания кроватью следует располагать таким образом, чтобы исключить риск удара о другую мебель или ребенка о каркас кровати.
- Использование детской кровати с функцией «фиксация к родительской кровати» допускается только со стандартным типом кровати и/или матрасом с прямыми

стенками. Использование изделия с круглыми кроватями и/или матрасами, водяными кроватями или надувными матрасами ЗАПРЕЩЕНО!

- **ВНИМАНИЕ!** Не используйте функцию блокировки кроватки, если высота вашей кроватки менее 50 см или более 80 см над полом.
- Детскую кроватку, соединенную с кроватью родителей, никогда нельзя использовать в наклонном положении. При использовании этой функции обе ножки всегда должны быть отрегулированы на одинаковую высоту.
- Не регулируйте изделие и не перемещайте его, пока внутри находится ребенок.
- При использовании функции продукта «Крепление к родительской кровати», чтобы предотвратить риск удушья из-за защемления, кроватка должна быть правильно прикреплена к кровати для взрослых с помощью системы крепления.
- Всегда используйте только систему крепления, поставляемую с этим продуктом.
- Перед каждым использованием проверяйте надежность системы крепления, оттягивая кроватку от кровати родителей.
- Не используйте изделие, если между детской кроваткой и кроватью родителей есть зазор.
- Зазоры не следует заполнять подушками, одеялами или другими предметами.
- **ВНИМАНИЕ** - Чтобы избежать риска защемления шеи ребенка верхней рамой страницы рядом со взрослой кроватью, верхняя рама не должна быть выше матраса взрослой кровати.
- **ПРЕДУПРЕЖДЕНИЕ.** Во избежание риска удушья вашего ребенка систему фиксации кровати для взрослых всегда следует держать подальше от кроватки и вне ее.
- **ОПАСНОСТЬ!** Всегда полностью поднимайте выпадающую страницу, когда кроватка не прикреплена к кровати взрослого!
- Когда падающий борт находится в самом нижнем положении, а матрас или основание матраса, если оно регулируется, находится в самом верхнем положении, расстояние от самой высокой поверхности матраса до верхней части падающего борта должно составлять не менее 120 мм.
- Сборку, складывание и складывание изделия должен производить **ТОЛЬКО** взрослый.
- Не позволяйте детям младше 3 лет присутствовать перед полной сборкой изделия во избежание доступа к мелким и разобраным деталям!
- Любая пластиковая упаковка должна быть удалена, уничтожена или храниться в недоступном для детей месте во избежание риска удушья.
- Не вносите никаких изменений и улучшений в конструкцию кроватки, так как это может привести к повреждению кроватки и риску травмирования ребенка.

ИНСТРУКЦИЯ ПО СБОРКЕ И ЭКСПЛУАТАЦИИ

ВАЖНО! Диаграммы и рисунки в этой инструкции являются только иллюстративными и ориентировочными. Проверяйте надежность фиксации после каждой операции.

Компоненты - иллюстрация PD

После распаковки убедитесь, что все предметы доступны: 1. Матрас; 2. Спальный блок; 3. Падающая сторона; 4. Корзина для багажа; 5. Поперечная опорная труба; 6. Кнопка регулировки высоты.

Монтаж конструкции и эксплуатация

ВНИМАНИЕ! Точно следуйте инструкциям и последовательности сборки и использования изделия из текста и иллюстраций, приложенных к инструкции.

Действия и функции сборки пронумерованы от 1 до 6. Используйте их описания ниже вместе с иллюстрацией с тем же номером.

1. МОНТАЖ ПОПЕРЕЧНЫХ НЕСУЩИХ ТРУБ – РИСУНОК 1:

Рисунок 1.1: Вставьте опорную трубку в пластиковое соединение конструкции. При хорошей фиксации должен быть слышен щелчок.

Рисунок 1-2: Вставьте поперечную несущую трубку (a, b, c, d) в пластиковое гнездо конструкции. При хорошей фиксации должен быть слышен щелчок.

Рисунок 1-3: Вставьте поперечную опорную трубку (e, f, g, h) в пластиковое гнездо конструкции. При хорошей фиксации должен быть слышен щелчок.

2. МОНТАЖ СПАЛЬНОГО БЛОКА – ИЛЛЮСТРАЦИЯ 2:

Рисунок 2.1: Закрепите спальный блок и застегните все молнии.

Рисунок 2.2: Поместите матрас на дно блока.

Рисунок 2.3: Установите корзину для багажа.

Рисунок 2.4: Спальный блок установлен и готов к использованию.

3. РЕГУЛИРОВКА ВЫСОТЫ БЛОКА – ИЛЛЮСТРАЦИЯ 3:

Рисунок 3.1: Нажмите кнопку (1) и потяните ручку вверх (2).

Рисунок 3.2: После выполнения вышеуказанных операций: Чтобы установить спальный блок в более высокое положение, сдвиньте ручку вверх. Чтобы установить спальный блок в нижнее положение, сдвиньте ручку вниз.

4. СНЯТИЕ ПОДВИЖНОГО БОРТА – ИЛЛЮСТРАЦИЯ 4:

Рисунок 4.1: Расстегните молнии с обеих сторон.

Рисунок 4.2: Нажмите в направлении выделенной стрелки.

Рисунок 4.3: Удалите края.

Рисунок 4.4: Намотайте обивку подвижной перегородки вокруг трубы и зафиксируйте.

Рисунок 4.5: Кровать готова.

5. КРЕПЛЕНИЕ КРОВАТКИ К КРОВАТИ РОДИТЕЛЯ– ИЛЛЮСТРАЦИЯ 5:

Протолкните ремни через матрас для взрослой кровати, застегните и затяните.

Когда высота кровати устанавливается в положение 1, ремень безопасности пристегивается к кровати, как показано на рис. 2.

Когда высота кровати устанавливается в положение 7, ремень безопасности пристегивается к кровати, как показано на рис. 1.

Когда высота кровати устанавливается в положение 2-6, ремень безопасности пристегивается к кровати, как показано на рис. 3.

6. ИСПОЛЬЗОВАНИЕ СТОПОРА РОЛИКОВ – РИСУНОК 6:

Рисунок 6.1: Чтобы активировать пробку и заблокировать ролики, нажмите на пластину ролика. Чтобы освободить пробку, поднимите пластину вверх.

Рисунок 6.2: При креплении детской кроватки к кровати родителей: Убедитесь, что ножки детской кроватки достигают боковой доски кровати взрослого, как показано на рисунке а. Затем активируйте пробку и заблокируйте ролики, как показано на рисунке б.

7. УСТАНОВКА СЕТКИ ОТ НАСЕКОМЫХ – ИЛЛЮСТРАЦИЯ 7:

Закрепите сетку от насекомых с обеих сторон подвижной перегородки, а затем хорошо разверните сетку, чтобы накрыть кровать.

ИНСТРУКЦИИ ПО ЧИСТКЕ И ПОДДЕРЖКЕ

Очистите пластиковые или металлические части изделия мягкой хлопчатобумажной тканью или губкой, смоченной водой или мягким моющим средством. Не используйте отбеливатели, сильнодействующие моющие средства или абразивные частицы для очистки изделия. Все текстильные детали и ткани следует стирать только вручную, следуя инструкциям на этикетке. После очистки дайте кровати хорошо высохнуть, прежде чем использовать ее. Не складывайте и не снимайте кровать, пока она полностью не высохнет. Не подвергайте изделие длительному воздействию прямых солнечных лучей и экстремальных температур, которые могут изменить цвет и повредить открытые части. После длительного воздействия высоких температур подождите несколько минут, прежде чем помещать в него ребенка. Не кладите предметы внутрь или на изделие, чтобы не повредить конструкцию и/или обивку. Храните его в чистом сухом месте.

Сделано для Cangaroo в КНР

Производитель и импортер: ООО «Мони Трейд»,

Адрес: Болгария, София, Требич, ул. Доло 1,

Телефон: 003592/936 07 90,

Веб-сайт: www.cangaroo-bg.com

Questo prodotto è fabbricato in conformità ai requisiti della Direttiva Europea 2001/98/CE sulla sicurezza generale dei prodotti, la Legge sulla protezione dei consumatori e lo Standard Europeo BDS EN 1130:2019.

IMPORTANTE! LEGGERE ATTENTAMENTE E CONSERVARE PER FUTURO RIFERIMENTO.

ATTENZIONE!

- Non utilizzare questo prodotto senza aver prima letto le istruzioni per l'uso.
- Il prodotto è destinato ai bambini di peso non superiore a 9 kg.
- Smettere di usare il prodotto non appena il bambino è in grado di sedersi, inginocchiarsi o alzarsi.
- L'inserimento di altri oggetti nel prodotto può causare il soffocamento.
- Non collocare il prodotto in prossimità di altri prodotti che possono rappresentare un rischio di soffocamento o strangolamento, come corde, corde di tende, ecc.
- Non utilizzare più di un materasso nel prodotto.
- Utilizzare solo il materasso venduto con questo lettino, non aggiungere un secondo materasso a questo, pericolo di soffocamento!
- Non collocare nel lettino un materassino di spessore superiore a 30 mm.
- Il prodotto deve essere collocato su un pavimento orizzontale.
- I bambini piccoli non devono essere lasciati giocare senza supervisione vicino al lettino.
- Il lettino deve essere bloccato in posizione bloccata, quando il bambino è lasciato incustodito.
- Tutti i raccordi devono essere sempre serrati correttamente e occorre prestare attenzione che non vi siano viti allentate, in quanto il bambino potrebbe afferrare parti dell'alloggiamento o elementi tessili (ad es. lacci, nastri, chiusure per il ciuccio) che potrebbero rappresentare un rischio di soffocamento. Eseguire i controlli di routine per verificare che non vi siano parti allentate, danneggiate o mancanti.
- La lunghezza e la larghezza del materasso devono essere tali che la distanza massima tra il materasso e i lati e i bordi del lettino non superi i 2 cm.
- Quando si regola l'altezza, l'angolo di inclinazione della base del lettino da un'estremità all'altra (dalla testa ai piedi) non deve essere superiore ai 10°.
- Tenere il prodotto lontano da sigarette accese, fiamme libere e altre fonti di calore intenso come stufe elettriche e a gas.
- NON utilizzare il lettino se alcune parti sono mancanti, danneggiate o rotte. Se necessario, contattare MONI TRADE LTD per ottenere parti di ricambio e istruzioni. NON sostituire le parti.
- L'uso del lettino per bambini con funzione di "fissaggio al letto dei genitori" è consentito solo con tipi di letti standard e/o materassi con pareti diritte. L'uso del prodotto con letti e/o materassi rotondi, letti ad acqua o materassi ad aria NON È CONSENTITO!
- ATTENZIONE! Non utilizzare la funzione di fissaggio della culla al letto dei genitori se l'altezza del letto è inferiore a 50 cm o superiore a 80 cm dal pavimento.

- Il letto per bambini collegato al letto dei genitori non deve mai essere utilizzato in posizione inclinata. Con questa funzione, entrambe le gambe devono essere regolate sempre alla stessa altezza.
- Non regolare il prodotto né spostarlo mentre il bambino è all'interno.
- Quando si utilizza la funzione "fissaggio al letto dei genitori", per evitare il rischio di soffocamento dovuto all'intrappolamento, il lettino deve essere fissato correttamente al letto degli adulti utilizzando il sistema di ancoraggio.
- Utilizzare sempre e solo il sistema di fissaggio fornito con questo prodotto.
- Controllare la resistenza del sistema di fissaggio prima di ogni utilizzo, allontanando il lettino dal letto del genitore.
- Non utilizzare il prodotto se si forma uno spazio tra il letto del bambino e il letto dei genitori.
- Gli spazi vuoti non devono essere riempiti con cuscini, coperte o altri oggetti.
- AVVERTENZA - Per evitare il rischio che il collo di un bambino rimanga impigliato nel giunto superiore del lato accanto al letto per adulti, il giunto superiore non deve essere più alto del materasso del letto per adulti.
- AVVERTENZA - Per evitare il rischio di strangolamento del bambino, il sistema di aggancio al letto per adulti deve essere sempre tenuto lontano dal lettino e fuori dal lettino.
- PERICOLO! Sollevare sempre completamente la spondina abbassabile quando il lettino non è attaccato al letto dell'adulto!
- Quando il lato a ribalta è nella posizione più bassa e il materasso o la base del materasso, se regolabile, è nella posizione più alta, la distanza tra la superficie più alta del materasso e la parte superiore del lato a ribalta deve essere di almeno 120 mm.
- Il montaggio, lo spiegamento e la piegatura del prodotto devono essere eseguiti SOLO da un adulto.
- Non consentire la presenza di bambini di età inferiore ai 3 anni prima di aver assemblato completamente il prodotto, per evitare l'accesso alle parti piccole e smontate.
- Qualsiasi confezione di plastica deve essere rimossa, distrutta o tenuta lontana dai bambini per evitare il rischio di soffocamento.
- Non apportare alcuna modifica o miglioramenti alla struttura del lettino per non danneggiare il lettino e rischiare di ferire il bambino.

ISTRUZIONI DI MONTAGGIO E PER L'USO

AVVERTENZE! Gli schemi e le figure in queste istruzioni sono solo a titolo illustrativo ed indicativo. Controllare la stabilità del fissaggio dopo ogni operazione eseguita.

Componenti – illustrazione PD

Dopo il disimballaggio, assicurarsi che siano presenti tutti i componenti: 1.Materasso; 2.Cestello letto; 3. Parete a ribalta; 4.Cestello portaoggetti; 5.Tubo portante trasversale; 6.Pulsante di regolazione dell'altezza.

Assemblaggio della struttura e funzionamento

ATTENZIONE! Seguire esattamente le istruzioni e la sequenza di assemblaggio e utilizzo del prodotto riportate nel testo e nelle illustrazioni del manuale.

Le azioni di assemblaggio e le funzioni sono numerate da 1 a 6. Utilizzate le descrizioni di seguito riportate insieme all'illustrazione che porta lo stesso numero.

1. INSTALLAZIONE DEI TUBI PORTANTI TRASVERSALI - FIGURA 1:

Figura 1.1: Inserire il tubo di supporto nel giunto di plastica della struttura. Una volta fissato bene, dovrebbe essere percepito un suono di scatto.

Figura 1-2: Inserire il tubo di supporto trasversale (a, b, c, d) nell'attacco di plastica della struttura. Una volta fissato bene, dovrebbe essere percepito un suono di scatto.

Figura 1-3: Inserire un tubo di supporto trasversale (e, f, g, h) nell'attacco di plastica della struttura. Una volta fissato bene, dovrebbe essere percepito un suono di scatto.

2. МОНТИРАНЕ НА КОША ЗА СПАНЕ – FIGURA 2:

Figura 2.1: Fissare il cestino e chiudere tutte le cerniere.

Figura 2.2: Posizionare il materasso sul fondo del cesto.

Figura 2.3: Installare il cestino portabagagli.

Figura 2.4: Il cestino letto è montato e pronto per l'uso.

3. REGOLAZIONE DELL'ALTEZZA DEL CESTO – FIGURA 3:

Figura 3.1: Premere il pulsante (1) e tirare su la maniglia (2).

Figura 3.2: Una volta completate le operazioni di cui sopra: Per posizionare il cestello letto in una posizione più elevata, far scorrere la maniglia verso l'alto. Per spostare il cestello letto in una posizione più bassa, far scorrere la maniglia verso il basso.

4. ABBASSAMENTO DEL LATO MOBILE – FIGURA 4:

Figura 4.1: Aprire le cerniere su entrambi i lati.

Figura 4.2: Premere nella direzione della freccia contrassegnata.

Figura 4.3: Abbassare i lati.

Figura 4.4: Avvolgere il tessuto del separatore mobile intorno al tubo e fissarlo.

Figura 4.5: Il lettino è pronto all'uso.

5. FISSAGGIO DEL LETTINO AL LETTO DEI GENITORI – FIGURA 5:

Far passare l'imbracatura attraverso il materasso del letto degli adulti, allacciare la fibbia e stringere.

Quando l'altezza del letto è regolata in posizione 1, la cintura di sicurezza è fissata al letto come illustrato nella Figura 2.

Quando l'altezza del lettino è regolata in posizione 7, la cintura di sicurezza è fissata al lettino come mostrato nella Figura 1.

Quando l'altezza del lettino è regolata nelle posizioni da 2 a 6, la cintura di sicurezza deve essere fissata al lettino come mostrato nella figura 3.

6. UTILIZZO DI UN FERMO A ROTELLE – FIGURA 6:

Figura 6.1: Per inserire il fermo e bloccare le rotelle, spingere verso il basso la piastra delle rotelle. Per sganciare il fermo, sollevare la piastra.

Figura 6.2: Quando si fissa il lettino al letto del genitore: Assicurarsi che le gambe del lettino raggiungano la sponda del letto dell'adulto, come mostrato nella figura a. Azionare quindi il fermo e bloccare le ruote come mostrato nella figura b.

7. INSTALLAZIONE DI UNA RETE ANTINSETTI – FIGURA 7:

Fissare la rete antinsetti su entrambi i lati del divisorio mobile e poi dispiegare bene la rete per coprire il lettino.

ISTRUZIONI PER LA PULIZIA E LA MANUTENZIONE

Pulire le parti del prodotto in plastica o metallo con un panno di cotone morbido o una spugna inumidita con acqua o un detergente delicato. Per la pulizia del prodotto non utilizzare candeggina, detersivi forti o con particelle abrasive. Tutte le parti tessili e i tessuti devono

essere lavati esclusivamente a mano, seguendo le istruzioni riportate sull'etichetta. Dopo la pulizia, lasciare asciugare bene il lettino prima di utilizzarlo. Non piegare o smontare il lettino prima che sia completamente asciutto. Non esporre il prodotto alla luce diretta del sole per periodi di tempo prolungati o a temperature estreme che potrebbero causare lo scolorimento e danneggiare le parti esposte. Dopo un'esposizione prolungata ad alte temperature, attendere qualche minuto prima di metterci il bambino. Non collocare oggetti all'interno o sopra il prodotto per evitare di danneggiare la struttura e/o il rivestimento. Conservare il prodotto in un luogo pulito e asciutto.

Realizzato per Cangaroo nella RPC
Produttore e importatore: Moni Trade Ltd.,
Indirizzo: Bulgaria, Sofia, Trebich, 1 Dolo Str.,
Numero di telefono: 003592/936 07 90,
Sito web: www.cangaroo-bg.com

Ce produit est fabriqué conformément aux exigences de la Directive européenne 2001/98/CE relative à la sécurité générale des produits, de la Loi sur la protection des consommateurs et de la norme européenne BDS EN 1130:2019.

IMPORTANT ! À LIRE ATTENTIVEMENT ET À CONSERVER POUR RÉFÉRENCE ULTÉRIEURE.

AVERTISSEMENT !

- N'utilisez pas ce produit sans avoir lu au préalable les instructions d'utilisation.
- Le produit est destiné aux enfants ne pesant pas plus de 9 kg.
- Arrêtez d'utiliser le produit dès que l'enfant peut s'asseoir, s'agenouiller ou se lever.
- Placer d'éléments supplémentaires au dedans du produit peut provoquer une suffocation.
- Ne placez pas le produit à proximité d'un autre produit pouvant présenter un risque d'étouffement ou de suffocation, tel que des cordes, des cordons de stores/rideaux, etc.
- N'utilisez pas plus d'un matelas dans ce produit.
- N'utilisez que le matelas vendu avec ce lit, ne rajoutez pas de deuxième matelas à celui-ci, risque d'étouffement !
- Ne placez pas de matelas d'une épaisseur supérieure à 30 mm dans le lit.
- Le produit doit être placé sur un sol horizontal.
- Il ne faut pas laisser les petits enfant jouer près du lit sans surveillance.
- Le lit doit être verrouillé en position fixe lorsque l'enfant est laissé sans surveillance.
- Tous les raccords doivent toujours être serrés correctement et il faut veiller à ne pas desserrer les vis, car l'enfant pourrait s'accrocher des parties du corps ou des éléments textiles (par exemple des cravates, des rubans, des attaches de tétines), ce qui pourrait présenter un risque d'étouffement. Effectuez des vérifications de routine pour vous assurer qu'il n'y a pas de pièces desserrées, endommagées ou manquantes.
- La longueur et la largeur du matelas doivent être telles que la distance maximale entre le matelas et les côtés et bords du lit ne dépasse pas 2 cm.
- Lors du réglage de la hauteur, l'angle d'inclinaison de la base du lit d'une extrémité à l'autre (de la tête aux pieds) ne doit pas être supérieur à 10°.
- Gardez le produit à l'écart de cigarettes allumées, de flammes nues et d'autres sources de chaleur élevée, telles que les cuisinières électriques et à gaz.
- N'UTILISEZ PAS le li en cas de pièces manquantes, endommagées ou cassées. Si nécessaire, contactez la MONI TRADE pour les pièces de rechange et les instructions. NE REMPLACEZ PAS des pièces.
- L'utilisation du lit bébé avec la fonction "fixation au lit parental" n'est autorisée qu'avec un type de lit standard et/ou matelas à parois droites. L'utilisation du produit avec des lits ronds et/ou matelas ronds, des lits à eau ou des matelas gonflables n'est PAS AUTORISÉE !
- ATTENTION! N'utilisez pas la fonction de fixation du lit bébé au lit parental si la hauteur de votre lit est inférieure à 50 cm ou supérieure à 80 cm au-dessus du sol.
- Le lit bébé fixé au lit parental ne doit jamais être utilisé en position inclinée. Avec cette fonction, les deux pieds doivent toujours être réglés à la même hauteur.
- Ne pas régler le produit et le déplacer lorsque l'enfant est à l'intérieur

- Lors de l'utilisation de la fonction produit "Fixation au lit parental", pour éviter le risque d'étouffement dû au coincement, le lit bébé doit être correctement fixé au lit adulte à l'aide du système de fixation.
- Utilisez toujours uniquement le système de fixation fourni avec ce produit.
- Vérifiez la solidité du système de fixation avant chaque utilisation en éloignant le lit bébé du lit des parents.
- N'utilisez pas le produit s'il y a un espace entre le lit bébé du lit des parents.
- Il ne faut pas remplir les espaces vides avec des oreillers, des couvertures ou d'autres objets.
- ATTENTION - Pour éviter le risque de coincement du cou de l'enfant dans le cadre supérieur de la page à côté du lit adulte, le cadre supérieur ne doit pas être plus haut que le matelas du lit adulte.
- AVERTISSEMENT - Pour éviter le risque d'étouffement de votre enfant, le système de fixation au lit adulte doit toujours être éloigné et hors du lit bébé.
- DANGER ! Relevez toujours complètement la page déroulante lorsque le lit bébé n'est pas attaché au lit adulte !
- Lorsque la ridelle est dans sa position la plus basse et que le matelas ou le sommier, s'il est réglable, est dans sa position la plus haute, la distance entre la surface la plus haute du matelas et le haut de la ridelle doit être d'au moins 120 mm.
- L'assemblage, le dépliage et le pliage du produit doivent être effectués UNIQUEMENT par un adulte.
- Ne permettez pas aux enfants de moins de 3 ans d'être présents avant d'assembler complètement le produit pour éviter l'accès aux petites pièces démontées.
- Tout emballage plastique doit être retiré, détruit ou tenu hors de portée des enfants pour éviter tout risque d'étouffement.
- N'apportez aucune modification ou amélioration à la structure du lit bébé, car cela pourrait endommager le lit bébé et risquer de blesser l'enfant.

INSTRUCTIONS DE MONTAGE ET D'UTILISATION

IMPORTANT ! Les diagrammes et les figures de cette instruction ne sont qu'illustratifs et indicatifs. Vérifier la fixation de la fixation après chaque opération.

Composants – Figure PD

Après le déballage, assurez-vous que tous les éléments ci-après sont disponibles : 1. Matelas ; 2. Panier de couchage ; 3. Ridelle ; 4. Panier à bagages ; 5. Tube de support transversal ; 6. Bouton de réglage de la hauteur.

Assemblage de la structure et exploitation

ATTENTION ! Suivez les instructions d'assemblage du produit et la séquence exacte à partir des textes et illustrations ci-joints.

Les étapes d'assemblage et les fonctions sont numérotées de 1 à 6. Utilisez leurs descriptions ci-dessous ainsi que l'illustration portant le même numéro.

1. MONTER LES TUBES DE SUPPORT TRANSVERSAUX - ILLUSTRATION 1 :

Figure 1.1 : Insérez le tube de support dans le joint plastique de la structure. Lorsque le tube est bien fixé, vous entendrez un « dé clic ».

Figure 1-2 : Insérez le tube de support transversal (a, b, c, d) dans le logement en plastique de la structure. Lorsque le tube est bien fixé, vous entendrez un « déclic ».

Figure 1-3 : Insérez le tube de support transversal (e, f, g, h) dans le logement en plastique de la structure. Lorsque le tube est bien fixé, vous entendrez un « déclic ».

2. MONTER LE PANIER DE COUCHAGE - ILLUSTRATION 2 :

Figure 2.1 : Fixez le panier de couchage et fermez toutes les fermetures éclair.

Figure 2.2 : Placez le matelas au fond du panier.

Figure 2.3 : Montez le panier à bagages.

Figure 2.4 : Le panier de couchage est installé et prêt à l'emploi.

3. RÉGLER LA HAUTEUR DU PANIER - ILLUSTRATION 3 :

Figure 3.1 : Appuyez sur le bouton (1) et tirez la poignée vers le haut (2).

Figure 3.2 : **Après avoir effectué les opérations ci-dessus :** Pour placer le panier de couchage dans une position plus haute, faites glisser la poignée vers le haut. Pour placer le panier de couchage dans une position plus basse, faites glisser la poignée vers le bas.

4. RETIRER LA RIDELLE - ILLUSTRATION 4 :

Figure 4.1 : Ouvrez les fermetures éclair de chaque côté.

Figure 4.2 : Poussez dans le sens de la flèche marquée.

Figure 4.3 : Retirez les extrémités.

Figure 4.4 : Enroulez le damas de la barrière amovible autour du tube et fixez.

Figure 4.5 : Le lit est prêt.

5. FIXER LE LIT BÉBÉ AU LIT PARENT - ILLUSTRATION 5 :

Faites passer les ceintures à travers le matelas du lit adulte, attachez la boucle et serrez.

Lorsque la hauteur du lit est réglée en position 1, il faut fixer la ceinture de sécurité au lit, comme indiqué sur la figure 2.

Lorsque la hauteur du lit est réglée en position 7, il faut fixer la ceinture de sécurité au lit, comme indiqué sur la figure 1.

Lorsque la hauteur du lit est réglée en positions 2 à 6, il faut fixer la ceinture de sécurité au lit, comme indiqué sur la figure 3.

6. UTILISER LA BUTÉE DES ROULETTES - ILLUSTRATION 6 :

Figure 6.1 : Pour engager la butée et verrouiller les roulettes, appuyez sur la plaque des roulettes. Pour libérer la butée, soulevez la plaque.

Figure 6.2 : **Lors de la fixation du lit enfant au lit parent :** Assurez-vous que les pieds du lit enfant atteignent le panneau latéral du lit de l'adulte, comme indiqué sur la figure a. Engagez ensuite la butée et verrouillez les roulettes, comme indiqué sur la figure b.

7. MONTER LE FILET ANTI-INSECTES - ILLUSTRATION 7 :

Fixez le filet anti-insectes des deux côtés de la barrière amovible, puis dépliez bien le filet pour couvrir le lit.

NETTOYAGE ET ENTRETIEN

Nettoyez les parties en plastique ou en métal du produit avec un chiffon doux en coton ou une éponge humidifiée avec de l'eau ou un détergent doux. N'utilisez pas d'eau de Javel, de

détergents puissants ou tels de particules abrasives pour nettoyer le produit. Toutes les pièces textiles et les tissus doivent être lavés à la main uniquement, en suivant les instructions sur l'étiquette. Après le nettoyage, laissez bien sécher le lit bébé avant de l'utiliser. Ne pliez pas et ne démontez pas le lit bébé avant qu'il ne soit complètement sec. N'exposez pas le produit à la lumière directe du soleil pendant de longues périodes et à des températures extrêmes qui pourraient changer la couleur et endommager les pièces exposées. Après une exposition prolongée à des températures élevées, attendez quelques minutes avant d'y placer l'enfant. Ne placez pas d'objets dans ou sur le produit pour éviter d'endommager la structure et/ou le rembourrage. Stocker le produit dans un endroit propre et sec.

Conçu pour Cangaroo en RPC
Fabricant et importateur : Moni Trade Ltd.,
Adresse : Bulgarie, Sofia, Trebich, 1 Dolo Str.,
Téléphone: 003592/936 07 90,
site internet : www.cangaroo-bg.com

Ovaj proizvod je proizveden u skladu sa zahtevima Evropske Direktive 2001/98/EC o opštoj bezbednosti proizvoda, Zakona o zaštiti potrošača i Evropskog standarda BDS EN 1130:2019.

VAŽNO! PAŽLJIVO ČITAJTE I SAČUVAJTE ZA BUDUĆE REFERENCE

PAŽNJA!

- Nemojte koristiti ovog proizvoda, ako pre toga niste pročitali instrukcije za upotrebu.
- Proizvod je namenjen deci težine do 9 kg.
- Prestanite da koristite ovog proizvoda kada Vaše dete može da sedi samostalno ili da čuča na kolenima, ili da se samo ispravlja na nogama.
- Postavljanje dodatnih elemenata u proizvodu može prouzrokovati gušenje.
- Ne postavljajte proizvod u blizini predmeta koji mogu izazvati rizik od gušenja kao naprimer žice, šnurovi za roletne/zavese itd.
- Nemojte koristiti više od jednog madraca.
- Koristite samo madrac sa kojim se krevetić prodaje, nemojte dodavati drugi madrac zbog opasnosti od gušenja.
- Ne stavljajte u krevetac madrac koji je deblji od 30 mm.
- Proizvod treba postaviti na horizontalnom podu.
- Ne dozvolite deci da se igraju bez nadzora u blizini krevetića.
- Kada je dete ostavljeno bez nadzora krevetić treba da bude zaključan u nepokretnom stanju.
- Svi okovi uvek moraju biti pravilno zategnuti i pazite da se vijci ne olabave, jer dete može da zahvati delove tela ili tekstilne elemente (npr. kravate, trake, kopče za dudu), što može predstavljati opasnost od gušenja. Izvršite rutinske provere da biste bili sigurni da nema labavih, oštećenih ili nedostajućih delova.
- Dužina i širina madraca treba da budu takve da maksimalni razmak između madraca i stranice i ivice krevetića ne sme biti veći od 2 cm.
- Prilikom podešavanja visine, ugao nagiba osnove krevca od kraja do kraja (od glave do stopala) ne bi trebalo da bude veći od 10°.
- Držite proizvod dalje od upaljenih cigareta, otvorenog plamena i drugih izvora visoke toplote kao što su električne i plinske grejalice.
- Nemojte koristiti bebi krevetić ako neki delovi nedostaju ili su polomljeni. Ako je potrebno, kontaktirajte MONI TREJD DOO za rezervne delove ili uputstva. Ne menjajte delove neoriginalnima.
- Upotreba dečijeg krevetića sa funkcijom "fiksiranje na roditeljski krevet" je dozvoljena samo sa standardnim tipom kreveta i/ili madracem sa ravnim zidovima. Upotreba proizvoda sa okruglim krevetima i/ili madracima ili sa madracima na naduvavanje NIJE DOZVOLJENA.
- PAŽNJA! Nemojte koristiti funkciju za fiksiranje bebi krevetića na roditeljskom krevetu, ako visina Vašeg kreveta je manja od 50 cm ili veća od 80 cm iznad poda.

- Krevetac povezan sa krevetom roditelja nikada ne treba koristiti u nagnutom položaju. Sa ovom funkcijom, obe noge moraju uvek biti podešene na istu visinu.
- Kada koristite funkciju proizvoda "fiksiranje na roditeljskom krevetu", da biste sprečili rizik od gušenja usled zaglavljivanja krevetić mora biti pravilno pričvršćen za krevet za odrasle pomoću sistema za pričvršćivanje.
- Немојте подешавати производ и померати га када је дете унутра
- Uvek koristite jedino sistem za pričvršćivanje koji ste dobili uz ovog proizvoda.
- Pre svake upotrebe proveravajte čvrstoću sistema za pričvršćivanje tako što ćete povući krevetić dalje od roditeljskog kreveta.
- Nemojte koristiti proizvod, ako postoji razmak između bebaćeg krevetića i kreveta roditelja.
- Ne treba popunjavati razmak između krevetića i kreveta roditelja jastucima, čebetima ili drugim predmetima.
- UPOZORENJE - Da biste izbegli rizik od zahvatanja vrata deteta u gornji okvir stranice koja je pored roditeljskog kreveta, gornji okvir ne sme biti viši od madraca kreveta za odrasle.
- UPOZORENJE - Da biste izbegli rizik da vaše dete bude zadavljeno, sistem za vezivanje za krevet za odrasle uvek treba držati dalje od i van kreveta.
- OPASNOST! Kada krevetić nije pričvršćen na roditeljski krevet pokretna stranica mora uvek biti potpuno podignuta.
- Kada je pokretna stranica spuštena u najnižoj poziciji, a madrac ili osnova madraca, ako je podesiva, u najvišoj poziciji, rastojanje od najviše površine madraca do vrha pokretne stranice treba da bude najmanje 120 mm.
- Sastavljanje, rasklapanje i sklapanje proizvoda treba da obavlja JEDINO odrasla osoba.
- Nemojte dozvoliti da deca mlađa od 3 godine budu prisutna pre potpunog sklapanja proizvoda da biste izbegli pristup malim i rastavljenim delovima.
- Sva najlonska pakovanja treba da se uklone, da se unište ili da se drže dalje od dece da bi se izbegao rizik od gušenja.
- Nemojte praviti nikakve izmene ili poboljšanja u dizajnu krevetića, jer to može dovesti do oštećenja kreveta i predstavljati rizik od povrede deteta.

UPUTSTVA ZA SASTAVLJANJE I EKSPLOATACIJU

VAŽNO! Šeme i slike u ovom priručniku su samo ilustrativne i usmeravajuće. Posle svake radnje proveravajte da li su delovi dobro fiksirani.

Sastavni delovi – ilustracija PD

Nakon raspakiranja proverite da li set sadrži sve elemente: 1. Madrac; 2. Košara za spavanje; 3. Pokretna stranica, koja se može spuštati; 4. Korpa za prtljag; 5. Poprečna potporna cev; 6. Taster za podešavanje visine.

Sastavljanje konstrukcije i korišćenje

PAŽNJA! Tačno pratite uputstva i redosled za sastavljanje i korišćenje proizvoda iz teksta i ilustracija priloženih priručniku.

Koraci sastavljanja i funkcije su označeni brojevima od 1 do 6. Koristite njihove opise u nastavku zajedno sa ilustracijom koja nosi isti broj.

1. MONTAŽA POPREČNIH NOSEĆIH CEVI - SLIKA 1

Slika 1.1: Umetnite potpornu cev u plastični spoj konstrukcije. Ako je dobro fiksirana, čutće se zvuk klika.

Slika 1-2: Umetnite poprečnu potpornu cev (a, b, c, d) u plastični priključak na konstrukciji. Zvuk kliktanja treba da se čuje, ako je dobro fiksirana.

Slika 1-3: Umetnite poprečnu potpornu cev (e, f, g, h) u plastični priključak na konstrukciji. Zvuk kliktanja treba da se čuje, ako je dobro fiksirana.

2. MONTAŽA KOŠARE ZA SPAVANJE – ILUSTRACIJA 2:

Slika 2.1: Fiksirajte košaru za spavanje i zakopčajte rajsferšluse.

Slika 2.2: Postavite madrac na dnu košare.

Slika 2.3: Montirajte korpu za prtljag.

Slika 2.4: Košara za spavanje je montirana i spremna za upotrebu.

3. PODEŠAVANJE VISINE KOŠARE – SLIKE 3:

Slika 3.1: Pritisnite taster (1) i povucite dršku nagore (2).

Slika 3.2: Nakon završetka gore navedenih radnji: Da biste postavili košaru za spavanje u viši položaj, kliznite dršku nagore. Da biste postavili košaru za spavanje u niži položaj, kliznite dršku nadole.

4. SPUŠTANJE POKRETNE STRANICE – ILUSTRACIJA 4:

Slika 4.1: Raskopčajte rajsferšluse sa obe strane.

Slika 4.2: Pritisnite u pravcu označene strelice.

Slika 4.3: Spustite krajeve.

Slika 4.4: Omotajte presvalaku pokretne pregrade oko cevi i pričvrstite.

Slika 4.5: Krevetac je spreman.

5. FIKSIRANE DEČIJEG KREVECA ZA KREKET RODITELJA – ILUSTRACIJA 5:

Provucite trake pojasa za pričvršćivanje kroz madrac kreveta za odrasle, zakopčajte šnalu i zategnite.

Kada visina kreveta je podešena u poziciji 1, sigurnosni pojas se pričvršćuje na krevetu kao što je prikazano na slici 2.

Kada visina kreveta je podešena u poziciji 7, sigurnosni pojas se pričvršćuje na krevetu kao što je prikazano na slici 1.

Kada visina kreveta je podešena u poziciji 2-6, sigurnosni pojas se pričvršćuje na krevetu kao što je prikazano na slici 3.

6. KORIŠĆENJE STOPERA ZA TOČKOVE – ILUSTRACIJA 6:

Slika 6.1: Da biste aktivirali stoper i zaključali točkove pritisnite nadole lamelu na točkovima. Da biste oslobodili stopera, podignite lamelu nagore.

Slika 6.2: Kada fiksirate krevetac za krevet roditelja: Uverite se da noge kreveta dosežu do bočne daske kreveta za odrasle kao što je prikazano na slici a. Zatim aktivirajte stoper i zaključajte točkove kao što je prikazano na slici b.

7. MONTAŽA MREŽE PROTIV INSEKATA – ILUSTRACIJA 7:

Pričvrstite mrežu protiv insekata sa obe strane pokretne pregrade, a zatim dobro rasklopite mrežu da prekrije krevetac.

PREPORUKE ZA ČIŠĆENJE I ODRŽAVANJE

Plastične ili metalne delove proizvoda čistite mekom pamučnom krpom ili sunđerom, namočenim vodom ili blagim deterđentom. Za čišćenje proizvoda nemojte koristiti izbelivač,

jake deterđente ili sredstva za čišćenje sa abrazivnim česticama. Tekstilne delove i tkanine perite samo ručno, prateći uputstva sa etiketi. Posle čišćenja ostavite krevetić da se dobro osuši pre upotrebe. Ne sklapajte i ne demontirajte krevetića pre nego što se dobro osuši. Ne izlađite proizvod direktnoj sunčevoj svetlosti u dužem vremenskom periodu i ekstremnim temperaturama koje mogu promeniti boju i oštetiti izložene delove. Posle dužeg izlaganja visokim temperaturama, sačekajte nekoliko minuta pre nego što stavite dete u njemu. Ne stavljajte predmete u ili na proizvod da biste izbegli oštećenje strukture i/ili presvlake. Skladištite proizvod na čistom i suvom mestu.

Napravljeno za Cangaroo u NRK
Proizvođač i uvoznik: Moni Trade doo,
Adresa: Bugarska, Sofija, Trebič, ul. Dolo 1,
Telefon: 003592/936 07 90,
veb stranica: www.cangaroo-bg.com

Dit product voldoet aan de vereisten van de Europese richtlijn 2001/98/EG inzake de algemene productveiligheid, de Wet op de consumentenbescherming en de Europese norm BDS EN 1130:2019.

BELANGRIJK! LEES ZORGVULDIG EN BEWAAR VOOR LATERE RAADPLEGING.

WAARSCHUWING!

- Lees eerst de gebruikershandleiding vooraleer u dit product gaat gebruiken.
- Het product is geschikt voor kinderen met een maximaal gewicht van 9 kg.
- Gebruik het product niet meer zodra het kind in staat is om zelfstandig te zitten, knielen of opstaan.
- Het toevoegen van bijkomende elementen aan het product kan verstikking veroorzaken.
- Plaats het product niet in de buurt van een ander product dat verstikkings- of verstikkingsgevaar kan opleveren, zoals touwtjes, rolluik-/gordijnkoorden, enz.
- Gebruik slechts een matras in het product.
- Gebruik alleen de matras die bij dit babywiegie werd geleverd, gebruik geen tweede matras, verstikkingsgevaar!
- Plaats in de wieg geen matras die dikker is dan 30 mm.
- Het product moet op een horizontale vloer worden geplaatst.
- Jonge kinderen mogen niet zonder toezicht in de buurt van het wiegie spelen.
- Het wiegie moet in een vaste positie worden vergrendeld wanneer het kind zonder toezicht wordt achtergelaten.
- Alle fittingen moeten altijd correct worden vastgedraaid en men moet erop dat er geen losse schroeven zijn, omdat het kind lichaamsdelen of textiele elementen (bijv. bandjes, linten, fopspeensluitingen) kan vast pakken dat een risico op verstikking zou kunnen vormen. Controleer regelmatig om er zeker van te zijn dat er geen losse, beschadigde of ontbrekende onderdelen zijn.
- De maximale binnenmaat van het babywiegie waarvoor de matras bedoeld is, is 900/590 mm. De lengte en de breedte van de matras moeten zodanig zijn dat de maximale afstand tussen de matras en de zijkanten en de randen van de wieg niet groter is dan 2 cm.
- Bij het aanpassen van de hoogte mag de hellingshoek van de basis van de wieg van begin tot eind (van het hoofd tot de voeten) niet groter zijn dan 10°.
- Gebruik de wieg NIET in geval van ontbrekende, beschadigde of gebroken onderdelen. Neem indien nodig contact op met MONI TRADE voor reserveonderdelen en instructies. Vervang GEEN onderdelen.
- Het gebruik van een babywiegie met de functie "bevestiging aan het ouderlijke bed" is alleen toegestaan bij een standaard bedsoort en/of een rechtwandig matras. Het gebruik van het product met ronde bedden en/of matrassen, waterbedden of opblaasbare matrassen is NIET TOEGESTAAN!

- **AANDACHT!** Gebruik de wiegvergrendeling niet als de hoogte van de wieg minder dan 50 cm of meer dan 80 cm boven de vloer is.
- De babywieg die is aangesloten op het bed van de ouders mag nooit schuin worden gebruikt. Bij deze functie moeten beide poten altijd op dezelfde hoogte worden afgesteld.
- Om verstikkingsgevaar door beknelling te voorkomen, als u de functie 'bevestiging aan het ouderlijke bed' gebruikt, moet de wieg correct aan het ouderlijke bed worden bevestigd met behulp van het bevestigingssysteem.
- Gebruik enkel en alleen het bevestigingssysteem dat bij dit product is geleverd.
- Controleer voor elk gebruik de sterkte van het bevestigingssysteem door de wieg aan het bed van de ouders te trekken.
- Gebruik het product niet u een opening tussen de wieg en het ouderlijke bed vaststelt.
- Vul de openingen niet op met kussens, dekens of andere voorwerpen.
- **WAARSCHUWING** - Om te voorkomen dat de nek van het kind bekneld raakt in het bovenframe aan de zijkant naast het ouderlijke bed, mag het bovenframe niet hoger zijn dan de matras van het ouderlijke bed.
- **WAARSCHUWING** - Om het risico van wurging van uw kind te voorkomen, moet het bedbevestigingssysteem voor het bevestigen van het wiegje op het ouderlijke bed altijd uit de buurt de wieg worden gehouden.
- **GEVAAR!** Til de uitklapzijde altijd helemaal op als de wieg niet aan het ouderlijke bed is bevestigd!
- Wanneer de boordwand in de laagste stand staat en de matras of de matrasbodemp, indien verstelbaar, in de hoogste stand is geplaatst, moet de afstand van het hoogste oppervlak van de matras tot de bovenkant van de boordwand minimaal 120 mm zijn.
- De montage, de op- en de uitvouwing van het product mag **UITSLUITEND** door een volwassene worden uitgevoerd.
- Om toegang tot kleine en gedemonteerde onderdelen te voorkomen, houd kinderen onder de 3 jaar niet in de buurt voordat het product volledig is gemonteerd.
- Om verstikkingsgevaar te voorkomen moeten alle kunststofverpakkingen moeten worden verwijderd, vernietigd of buiten het bereik van kinderen worden gehouden.
- Breng geen wijzigingen of verbeteringen aan in het ontwerp van de wieg, omdat dit kan leiden tot schade aan de wieg en het risico op letsel voor het kind kan verhogen.

RICHTLIJNEN VOOR MONTAGE

BELANGRIJK! De tekeningen en de afbeeldingen in deze instructie zijn louter illustratief en indicatief. Controleer na elke handeling of de onderdelen goed zijn bevestigd.

Onderdelen - afbeelding PD

Controleer na het uitpakken of alle elementen beschikbaar zijn: 1. Matras; 2. Slaapwieg; 3. Boordwand; 4. Bagagemand; 5. Dwarse steunbuis; 6. Knop voor hoogteaanpassing.

Montage van de constructie en gebruik

AANDACHT! Volg nauwkeurig de aanwijzingen en de volgorde voor de montage en het gebruik van het product uit de tekst en de afbeeldingen die u in de instructies terugvindt.

De stappen van de montage en de functies zijn genummerd van 1 tot en met 6. Gebruik hun beschrijvingen hieronder samen met de afbeelding met hetzelfde nummer.

1. MONTAGE VAN DE DWARSE STEUNBUIZEN - AFBEELDING 1:

Afbeelding 1.1: Steek de steunbuis in de kunststofverbinding van de constructie. U zult een klikgeluid moeten horen als de bevestiging goed is.

Afbeelding 1.2: Steek de dwarse steunbuis (a, b, c, d) in de kunststofmof van de constructie. U zult een klikgeluid moeten horen als de bevestiging goed is.

Afbeelding 1.3: Steek de dwarse steunbuis (e, f, g, h) in de kunststofmof van de constructie. U zult een klikgeluid moeten horen als de bevestiging goed is.

2 MONTAGE VAN DE SLAAPWIEG - AFBEELDING 2:

Afbeelding 2.1: Bevestig de slaapwieg en sluit alle ritsen.

Afbeelding 2.2: Plaats de matras op de bodem van de wieg.

Afbeelding 2.3: Monteer de bagagemand.

Afbeelding 2.4: De slaapwieg is gemonteerd en klaar voor gebruik.

2. DE WIEG IN HOOGTE VERSTELLEN - AFBEELDING 3:

Afbeelding 3.1: Druk op de knop (1) en trek de handgreep naar boven (2).

Afbeelding 3.2: Nadat u met het bovenstaande klaar bent: Schuif de handgreep naar boven om de slaapwieg op een hogere positie te zetten. Schuif de handgreep naar onder om de slaapwieg op een lagere positie te zetten.

4. DE BOORDWAND VERWIJDEREN - AFBEELDING 4:

Afbeelding 4.1: Open de ritsen aan beide zijden.

Afbeelding 4.2: Druk in de richting van de gemarkeerde pijl.

Afbeelding 4.3: Laat de uiteinden naar beneden vallen.

Afbeelding 4.4 Draai de bekleding van de boordwand rond de buis en bevestig ze.

Afbeelding 4.5: De wieg is klaar.

5. DE WIEG AAN HET BED VAN DE OUDERS BEVESTIGEN - AFBEELDING 5:

Haal de gordels door de matras van het bed voor volwassenen en maak de gesp vast.

Wanneer de hoogte van het bed in stand 1 is gezet, wordt de veiligheidsgordel aan het bed vastgemaakt zoals op afbeelding 2 is weergegeven.

Wanneer de hoogte van het bed in stand 7 is gezet, wordt de veiligheidsgordel aan het bed vastgemaakt zoals op afbeelding 1 is weergegeven.

Wanneer de hoogte van het bed in stand 2 -6 is gezet, wordt de veiligheidsgordel aan het bed vastgemaakt zoals op afbeelding 3 is weergegeven.

6. DE WIELTJES BLOKKEREN - AFBEELDING 6:

Afbeelding 6.1: Om de wieltjes te blokkeren, druk de plaat naar beneden. Om de wieltjes terug de deblokken, trekt de plaat naar boven.

Afbeelding 6.2: Bij de bevestiging van het wiegje aan het bed van de ouders: Zorg ervoor dat de potjes van het wiegje de zijplaat van het bed voor volwassenen bereiken, zoals op afbeelding a is weergegeven. Blokkeer vervolgens de wieltjes zoals op afbeelding b is weergegeven.

7. MONTAGE VAN DE KLAMBOE - AFBEELDING 7:

Bevestig de klamboe aan beide kanten van de boordwand en plooi de klamboe goed open om de wieg te dekken.

RICHTLIJNEN VOOR REINIGING EN ONDERHOUD

Reinig de kunststof- en de metalen onderdelen van het product met een zachte katoenen doek of spons met water of een mild schoonmaakmiddel. Gebruik geen bleekmiddel, sterke reinigingsmiddelen of schurende deeltjes om het product te reinigen. Alle textiele onderdelen en stoffen mogen alleen met de hand worden gewassen, volg hierbij de instructies op het etiket. Laat het wiegje na het schoonmaken goed drogen voordat u het weer gaat gebruiken. Vouw of demonteer de wieg niet voordat deze helemaal droog is. Stel het product niet gedurende lange tijd bloot aan direct zonlicht en aan extreme temperaturen die de kleur van de blootgestelde onderdelen kunnen veranderen of deze kunnen beschadigen. Wacht na langdurige blootstelling aan hoge temperaturen een paar minuten af voordat u het kind erin legt. Plaats geen voorwerpen in of op het product om beschadiging van de structuur en/of de bekleding te voorkomen. Bewaar het product op een schone en droge plaats.

Gemaakt voor Cangaroo in de VRC

Fabrikant en importeur: Moni Trade Ltd.,

Adres: Bulgarije, Sofia, Trebich, 1 Dolo Str.,

Telefoonnummer: 003592/936 07 90, website: www.cangaroo-bg.com

Ez a termék az általános termékbiztonságról szóló 2001/98/EK európai irányelv, a fogyasztóvédelmi törvény és a Bolgár szabvány EN 1130:2019 európai szabvány követelményeinek megfelelően készült..

FONTOS! OLVASSA EL FIGYELMESEN, ÉS ŐRIZZE MEG KÉSŐBBI HIVATKOZÁSHOZ

FIGYELMEZTETÉS!

- Ne használja ezt a terméket anélkül, hogy először elolvasta a használati utasítást.
- A termék legfeljebb 9 kg-os gyermekek számára készült.
- Hagyja abba a termék használatát, amint a gyermek le tud ülni, letérdelni vagy felállni.
- Ha további tárgyakat helyez a termékbe, fulladást okozhat.
- Ne helyezze a terméket olyan termék közelébe, amely fulladást okozhat, például zsinórok, redőnyök/függönyzsinórok stb.
- Ne használjon egynél több matracot a termékben.
- Csak a kiságyhoz tartozó matracot használja, ehhez ne adjon hozzá második matracot, fulladásveszély!
- Ne helyezzen 30 mm-nél vastagabb matracot a kiságyba.
- A terméket vízszintes padlóra kell helyezni.
- Kisgyermeket nem szabad felügyelet nélkül hagyni játszani az ágy közelében.
- Az ágyat álló helyzetbe kell zárni, ha a gyermeket felügyelet nélkül hagyják.
- Mindig minden rögzítőelemet megfelelően meg kell húzni, és ügyelni kell arra, hogy ne legyenek meglazult csavarok, mert a gyermek elkaphatja a ház vagy a textil elemek (pl. fűzők, szalagok, cumi kapcsok) részeit, amelyek fulladásveszélyt jelentenek. Végezzen rutinszerű ellenőrzéseket, hogy megbizonyosodjon arról, hogy nincsenek meglazult, sérült vagy hiányzó alkatrészek.
- A matrac hosszának és szélességének olyannak kell lennie, hogy a matrac és a kiságy oldalai és szélei közötti maximális távolság ne haladja meg a 2 cm-t.
- A magasság beállításakor az ágyalap dőlésszöge a végétől a végéig (fejtől lábíg) nem lehet nagyobb 10°-nál.
- Tartsa távol a terméket meggyújtott cigarettától, nyílt lángtól és más erős hőforrástól, például elektromos vagy gáztűzhelytől.
- NE használja a kiságyat, ha valamelyik alkatrésze hiányzik, sérült vagy eltört. Ha szükséges, forduljon a MONI TRADE-hoz pótalkatrészekért és utasításokért. NE cserélje ki az alkatrészeket.
- A "szülői ágyhoz rögzítés" funkcióval ellátott babaágy használata csak normál ágytípussal és/vagy egyenes falú matracokkal megengedett. A termék használata kerek ágyakkal és/vagy matracokkal, vizeságyakkal vagy légmattacokkal TILOS!
- FIGYELEM! Ne használja a babaágyat a szülői ágyhoz való rögzítésének funkcióját, ha az ágy magassága 50 cm-nél kisebb vagy 80 cm-nél magasabb a padlótól.
- A szülői ágyhoz csatlakoztatott babaágyat soha nem szabad ferde helyzetben használni. Ennél a funkciónál mindkét lábat mindig azonos magasságba kell állítani.
- Ne állítsa be a terméket, és ne mozgassa, amikor a gyermek benne van.

- A termék „rögzítés a szülőágyhoz” funkció használatakor a becsípődésből eredő fulladásveszély elkerülése érdekében a kiságyat megfelelően rögzíteni kell a felnőtt ágyhoz a rögzítőrendszer segítségével.
- Mindig csak a termékhez mellékelt rögzítőrendszert használja.
- Minden használat előtt ellenőrizze a rögzítőrendszer erősségét úgy, hogy elhúzza a kiságyat a szülői ágytól.
- Ne használja a terméket, ha rés van a babaágy és a szülői ágy között.
- A réseket ne töltsse ki párnával, takaróval vagy más tárggyal.
- FIGYELMEZTETÉS – Annak elkerülése érdekében, hogy a gyermek nyaka beakadjon a felnőtt ágy melletti oldal felső sínjébe, a felső sín nem lehet magasabb, mint a felnőtt ágy matracra.
- FIGYELMEZTETÉS – Gyermeke megfulladásának elkerülése érdekében a felnőtt ágyrögzítő rendszert mindig távol kell tartani a kiságytól, illetve attól távol kell tartani.
- VESZÉLY! Mindig emelje fel teljesen a legördülő lapot, ha a kiságy nincs a felnőtt ágyához rögzítve!
- Amikor a lehajtható oldal a legalacsonyabb helyzetben van, és a matrac vagy a matrac alapja, ha állítható, a legmagasabb pozícióban van, a matrac legmagasabb felülete és a lehajtható oldal teteje közötti távolságnak a legkisebb 120 mm-nek kell lennie.
- A termék összeszerelését, ki- és hajtogatását CSAK felnőtt végezheti.
- Ne engedje, hogy 3 évesnél fiatalabb gyermekek jelenjenek meg a termék teljes összeszerelése előtt, nehogy hozzáférjenek a kisméretű és szétszerelt alkatrészekhez.
- A fulladásveszély elkerülése érdekében minden műanyag csomagolóanyagot el kell távolítani, meg kell semmisíteni vagy gyermekektől távol kell tartani.
- Ne végezzen semmilyen változtatást vagy fejlesztést a kiságy szerkezetén, mert ez a kiságy károsodásához és a gyermek sérülésének kockázatához vezethet.

ÖSSZESZERELÉSI ÉS HASZNÁLATI ÚTMUTATÓ

FONTOS! Az útmutatóban található diagramok és ábrák csak illusztráció és iránymutatás célját szolgálják. Minden egyes művelet elvégzése után ellenőrizze a rögzítés biztonságát.

Alkatrészek – PD. ábra

Kicsomagolás után győződjön meg arról, hogy minden elem elérhető: 1. Matrac; 2. Hálókosár; 3. Legördülő oldal; 4. Poggyászkosár; 5. Keresztirányú tartócső; 6. Magasságállító gomb.

A szerkezet összeállítása és működése

FIGYELEM! Pontosan kövesse a termék összeszerelésére és használatára vonatkozó utasításokat és sorrendet az útmutatóhoz mellékelt szövegben és illusztrációkban.

Az összeszerelés lépései és funkciói 1-től 6-ig vannak számozva. Használja az alábbi leírásukat az azonos számot viselő ábrával együtt.

1. A KERESZTARTÓ CSÖVEK FELSZERELÉSE - 1. ÁBRA:

1.1. ábra: Helyezze be a tartócsövet a szerkezet műanyag csatlakozásába. Megfelelően ülv kattánót kell hallani.

1-2. ábra: Helyezze be a keresztartó csövet (a, b, c, d) a szerkezet műanyag foglatába. Megfelelően ülv kattánót kell hallani.

1-3. ábra: Helyezze be a keresztartó csövet (e, f, g, h) a szerkezet műanyag foglatába. Megfelelően ülv kattánót kell hallani.

2. AZ ALVÁSI KOSÁR FELSZERELÉSE – 2. ÁBRA:

2.1. ábra: Rögzítse a hálósákat, és rögzítse az összes cipzárt.

2.2. ábra: Helyezze a matracot a kosár aljára.

2.3. ábra: Helyezze be a csomagtartó kosarat.

2.4. ábra: Az alvási kosár fel van szerelve és használatra kész.

3. A KOSÁR MAGASSÁGÁNAK BEÁLLÍTÁSA - 3. ÁBRA:

3.1. ábra: Nyomja meg a gombot (1), és húzza fel a fogantyút (2).

3.2. ábra: A fenti műveletek elvégzése után: Az alvókosár magasabb pozícióba helyezéséhez csúsztassa felfelé a fogantyút. Az alvókosár alsó helyzetbe helyezéséhez csúsztassa lefelé a fogantyút.

4. MOZGÓ OLDAL LESZERELÉSE – 4. ÁBRA:

4.1. ábra: Csavarja ki a cipzárakat mindkét oldalon.

4.2. ábra: Nyomja meg a jelölt nyíl irányába.

4.3. ábra: Távolítsa el a végeket.

4.4. ábra: Tekerje a mozgatható válaszfal damasztját a cső köré és rögzítse.

4.5. ábra: Kész az ágy.

5. A KISÁGY RÖGZÍTÉSE A SZÜLŐI ÁGYHOZ – 5. ÁBRA:

Fűzze át a hevedereket a felnőtt ágy matracon, rögzítse a csatot és húzza meg.

Amikor az ágy magasságát az 1-es helyzetbe állította, a biztonsági öv a 2. ábrán látható módon az ágyhoz lesz rögzítve.

Ha az ágy magasságát a 7-es pozícióba állította, a biztonsági öv az 1. ábrán látható módon az ágyhoz lesz rögzítve.

Ha az ágy magassága 2-6 pozícióba van állította, a biztonsági öv az ágyhoz a 3. ábrán látható módon lesz rögzítve..

6. A KERÉKÜTKÖZŐ HASZNÁLATA – 6. ÁBRA:

6.1. ábra: Az ütköző rögzítéséhez és a görgők rögzítéséhez nyomja le a görgőt. Az ütköző kioldásához emelje fel a lemezt.

6.2. ábra: Amikor kiságyat rögzít a szülői ágyhoz: Győződjön meg arról, hogy a kiságy lábai elérik a felnőtt ágy oldalfalát, ahogy az a ábrán látható. Ezután rögzítse az ütközőt, és rögzítse a kerekeket a 6. ábra szerint.

6 . A ROVARHÁLÓ TELEPÍTÉSE – 7. ÁBRA:

Rögzítse a rovarhálót a mozgatható válaszfal mindkét oldalára, majd jól hajtsa ki a hálót, hogy befedje az ágyat.

TISZTÍTÁSI ÉS KARBANTARTÁSI ÚTMUTATÓ

A termék műanyag vagy fém részeit vízzel vagy enyhe tisztítószerrel megnedvesített puha pamutkendővel vagy szivaccsal tisztítsa. Ne használjon fehérítőt, erős tisztítószerrel vagy súroló hatású részecskéket tartalmazó tisztítószerrel a termék tisztításához. Minden textil alkatrészt és szövetet csak kézzel szabad mosni a címkén található utasításokat követve. Tisztítás után hagyja a kiságyat alaposan megszáradni, mielőtt használná. Ne hajtsa össze vagy szedje szét a babaágyat, amíg az teljesen meg nem száradt. Ne tegye ki a terméket huzamosabb ideig közvetlen napsugárzásnak és szélsőséges hőmérsékletnek, mert ez elszíneződést és a szabad

részek károsodását okozhatja. Ha a terméket hosszabb ideig magas hőmérsékletnek tette ki, várjon néhány percet, mielőtt behelyezné a gyermeket. Ne helyezzen tárgyakat a termékbe, hogy elkerülje a szerkezet és/vagy a damaszt sérülését. Tárolja a terméket tiszta és száraz helyen.

Kínában készült CANGAROO számára
Gyártó és importőr: Money Trade OOD,
Cím: Bulgária, Szófia, Trebich negyed, Dolo utca 1.
Telefonszám: 02/ 936 07 90, honlap: www.cangaroo-bg.com

Tento produkt byl vyroben v souladu s požadavky evropské Směrnice 2001/98/ES o obecné bezpečnosti výrobků, Zákona o ochraně spotřebitele a Evropského standardu BDS EN 1130:2019.

DŮLEŽITÉ! PŘEŠTĚTE TO POZORNĚ A USCHOVEJTE PRO PŘÍPADY BUDOUCÍHO POUŽITÍ

VAROVÁNÍ!

- Nepoužívejte tento výrobek bez předchozího přečtení návodu k použití.
- Výrobek je určen pro děti jejichž hmotnost nepřevyšuje 9 kg.
- Přestaňte výrobek používat, jakmile si dítě dokáže sednout, kleknout nebo je schopné vstát.
- Umístění dalších předmětů do tohoto produktu může způsobit udušení.
- Neumísťujte výrobek do blízkosti žádného jiného výrobku, který by mohl představovat nebezpečí udušení nebo uškrcení, jako jsou například provázky, žaluzie/záclonové šňůry atd.
- Ve výrobku nepoužívejte více než jednu matraci.
- Používejte pouze matraci prodávanou s touto dětskou postýlkou, nepřidávejte k ní druhou matraci, hrozí nebezpečí udušení!
- Do dětské postýlky neumísťujte matraci silnější než 30 mm.
- Výrobek musí být umístěn na vodorovné podlaze.
- Malé děti by si neměly hrát bez dozoru dospělého v blízkosti postele.
- Když je dítě ponecháno bez dozoru, lůžko musí být zajištěno ve stacionární poloze.
- Veškerý montážní materiál musí být vždy řádně utažen a je třeba dbát na to, aby nebyly uvolněné šrouby, stuhý, spony na dudlíky). Provádějte příslušné běžné kontroly, abyste se ujistili, že nejsou uvolněné, poškozené nebo nechybí žádné díly.
- Délka a šířka matrace by měly být takové, aby maximální vzdálenost mezi matrací a bočnicemi a okraji postýlky nepřesáhla 2 cm.
- Při nastavování výšky by úhel sklonu roštu od konce ke konci (od hlavy k nohám) neměl být větší než 10°.
- Udržujte výrobek v dostatečné vzdálenosti od zapálených cigaret, otevřeného ohně a jiných zdrojů intenzivního tepla, jako jsou elektrické a plynové sporáky.
- NEPOUŽÍVEJTE postýlku, pokud některá část chybí, je poškozená nebo rozbitá. V případě potřeby kontaktujte MONI TRADE pro náhradní díly a pokyny. NEVYMĚŇUJTE díly.
- Použití dětské postýlky s funkcí "upevnění k lůžku rodičů" je povoleno pouze za podmínky připojení k standardnímu typu lůžka a/nebo matrací s rovnými stěnami. Použití výrobku spolu s kulatými postelemi a/nebo matracemi, vodními postelemi nebo nafukovacími matracemi NENÍ POVOLENO!
- POZOR! Nepoužívejte funkci pro upevnění dětské postýlky k posteli rodičů, pokud je výška příslušné postele menší než 50 cm nebo více než 80 cm nad podlahou.
- Dětská postýlka, která byla spojená s postelí rodičů by nikdy neměla být používána v nakloněné poloze. V této funkci by měly být obě nohy vždy nastaveny do stejné výšky.
- Nenastavujte tento výrobek ani jej nepřemisťujte v případě, že je uvnitř dítě.
- Při použití funkce produktu „připevnit k rodičovské posteli“, aby se zabránilo nebezpečí udušení v důsledku zachycení, musí být dětská postýlka řádně připevněna k posteli pro dospělé pomocí upevňovacího systému.
- Vždy používejte pouze upevňovací systém, který byl dodan spolu s tímto výrobkem.

- Před každým použitím zkontrolujte pevnost upevňovacího systému tak, že postýlku stáhnete z postele rodičů.
- Nepoužívejte výrobek, pokud je mezi postelí dítěte a postelí rodičů mezera.
- Mezery by neměly být vyplněny polštáři, příkrývkami nebo jinými předměty.
- VAROVÁNÍ - Abyste se vyhnuli riziku zachycení krku dítěte v horní liště stránky vedle postele pro dospělé, horní lišta by neměla být výše než matrace postele pro dospělé.
- VAROVÁNÍ – Abyste se vyhnuli riziku uškrtní Vašeho dítěte, musí být zádržný systém lůžka pro dospělého vždy umístěn mimo postýlku a mimo ni.
- NEBEZPEČÍ! Pokud dětská postýlka není připevněna k posteli dospělého, vždy plně zvedněte rozbalovací stránku!
- Když je skládací strana ve své nejnižší poloze a matrace nebo základ matrace, pokud je tento základ nastavitelný, je ve své nejvyšší poloze, vzdálenost od nejvyššího povrchu matrace k horní části skládací strany by měla být nejmenší 120 mm.
- Montáž, rozkládání a skládání výrobku by měla provádět POUZE dospělá osoba.
- Nedovolte, aby byly přítomny děti mladší 3 let, dokud výrobek zcela nesmontujete, abyste se vyhnuli přístupu k malým a rozebraným dílům.
- Jakýkoli plastový obal musí být odstraněn, zničen nebo uchováván mimo dosah dětí, aby se zabránilo riziku udušení.
- Neprovádějte žádné změny nebo vylepšení konstrukce postýlky, protože by to mohlo přivést k poškození postýlky a riziku zranění dítěte.

NÁVOD K MONTÁŽI A OBSLUZE

DŮLEŽITÉ! Schémata a obrázky v tomto návodu jsou pouze pro ilustrační a orientační účely. Po provedení každé operace zkontrolujte bezpečnost fixace.

Komponenty - ilustrace PD Po vybalení se ujistěte, že jsou k dispozici všechny položky: 1. Matrace; 2. Spací košík; 3. Rozbalovací stránka; 4. Košík na zavazadla; 5. Příčná nosná trubka; 6. Tlačítko pro nastavení výšky.

Montáž konstrukce a provoz

POZOR! Dodržujte přesně pokyny a pořadí pro montáž a používání tohoto produktu z textu a obrázků připojených k návodu.

Montážní kroky a funkce jsou očíslovány 1 až 6. Použijte jejich popis níže spolu s obrázkem se stejným číslem.

1. MONTÁŽ PŘÍČNÝCH NOSNÝCH TRUBEK - ILUSTRACE 1:

Obrázek 1.1: Vložte nosnou trubku do plastového spoje konstrukce. Při správném usazení by mělo být slyšet cvaknutí.

Obrázek 1-2: Vložte příčnou nosnou trubku (a, b, c, d) do plastového hrdla konstrukce. Při správném usazení by mělo být slyšet cvaknutí.

Obrázek 1-3: Vložte příčnou nosnou trubku (e, f, g, h) do plastového hrdla konstrukce. Při správném usazení by mělo být slyšet cvaknutí.

2. MONTÁŽ SPACÍHO KOŠÍKU - ILUSTRACE 2:

Obrázek 2.1: Zajistěte spací pytel a zapněte všechny zipy.

Obrázek 2.2: Umístěte matraci na dno koše.

Obrázek 2.3: Nainstalujte košík na zavazadla.

Obrázek 2.4: Spací košík je nainstalován a připraven k použití.

3. NASTAVENÍ VÝŠKY KOŠÍKU - ILUSTRACE 3:

Obrázek 3.1: Stiskněte tlačítko (1) a vytáhněte rukojeť nahoru (2).

Obrázek 3.2: Po dokončení výše uvedených operací: Chcete-li spací košík umístit do vyšší polohy, posuňte rukojeť nahoru. Chcete-li spací koš umístit do nižší polohy, posuňte rukojeť dolů.

4. POHYBOVÁ STRÁNKA KE STAŽENÍ – ILUSTRACE 4:

Obrázek 4.1: Rozepněte zipy na obou stranách.

Obrázek 4.2: Stiskněte ve směru označené šipky.

Obrázek 4.3: Odstraňte konečky.

Obrázek 4.4: Damašek pohyblivé přepážky omotejte kolem trubky a zafixujte.

Obrázek 4.5: Postýlka je připravena.

5. UPEVNĚNÍ DĚTSKÉ POSTÝLKY K POSTELI RODIČŮ - ILUSTRACE 5:

Protáhněte popruhy matrací dospělého lůžka, zapněte přezku a utáhněte.

Po nastavení výšky lůžka do polohy 1 se bezpečnostní pás přípevní k lůžku, jak je znázorněno na Obrázku 2.

Po nastavení výšky lůžka do polohy 7 se bezpečnostní pás přípevní k lůžku, jak je znázorněno na Obrázku 1.

Po nastavení výšky lůžka v poloze 2-6 se bezpečnostní pás přípevní k lůžku, jak je znázorněno na Obrázku 3.

6. POUŽITÍ ZARÁŽKY KOLEČEK – ILUSTRACE 6:

Obrázek 6.1: Chcete-li zajistit zarážku a zajistit kolečka, zatlačte na desku kolečka. Pro uvolnění zátky zvedněte desku nahoru.

Obrázek 6.2: Při připevnění dětské postýlky k posteli rodičů: Ujistěte se, že nohy postýlky dosahují k bočnici postele pro dospělého, jak je znázorněno na obrázku a. Poté zajistěte zarážku a zajistěte kola, jak je znázorněno na Obrázku 6.

6. MONTÁŽ SÍTĚ PROTI HMYZU – ILUSTRACE 7:

Připevňete síť proti hmyzu na obě strany pohyblivé přepážky a poté síť dobře rozložte, aby zakryla postel.

POKYNY PRO ČIŠTĚNÍ A ÚDRŽBU

Plastové nebo kovové části výrobku čistěte měkkým bavlněným hadříkem nebo houbou navlhčenou vodou nebo jemným čisticím prostředkem. K čištění výrobku nepoužívejte bělidla, silné čisticí prostředky nebo čisticí prostředky s abrazivními částicemi. Všechny textilní části a látky by se měly prát pouze ručně za dodržování pokynů uvedených na štítku. Po vyčištění nechte postýlku před použitím důkladně vyschnout. Neskládejte ani nerozebírejte dětskou postýlku, dokud není úplně vyschlá. Nevystavujte výrobek přímému slunečnímu záření po delší dobu ani extrémním teplotám, které by mohly způsobit změnu barvy a poškození exponovaných částí. Po delším vystavení výrobku vysokým teplotám vyčkejte několik minut, než do něj dítě vložíte. Nepokládejte žádné předměty do výrobku ani na něj, aby nedošlo k poškození konstrukce a/nebo čalounění. Výrobek skladujte na čistém a suchém místě.

Vyrobeno pro CANGAROO v Čínské lidové republice

Výrobce a dovozce: Moni Trade s.r.o.

Adresa: Bulharská republika, město Sofie, čtvrt' Trebich, ul. Dolo 1,

Telefonní číslo: 02/ 936 07 90, web: www.cangaroo-bg.com

Tento produkt bol vyrobený v súlade s požiadavkami európskej Smernice 2001/98/ES o všeobecnej bezpečnosti výrobkov, Zákona o ochrane spotrebiteľa a Európskeho štandardu BDS EN 1130:2019.

DÔLEŽITÉ! PREŠTITE TO POZORNE A USCHOVAJTE PRE PRÍPADY BUDÚCEHO POUŽITIA

VAROVANIE!

- Nepoužívajte tento výrobok bez predchádzajúceho prečítania návodu na použitie.
- Výrobok je určený pre deti s hmotnosťou do 9 kg.
- Prestaňte výrobok používať, akonáhle si dieťa dokáže sadnúť, kľaknúť alebo vstať.
- Umiestnenie ďalších predmetov do produktu môže spôsobiť udusenie.
- Neumiestňujte výrobok do blízkosti žiadneho iného výrobku, ktorý by mohol predstavovať nebezpečenstvo udusenía alebo úškrtienia, ako sú povrázky, žalúzie/záclonové šnúry atď.
- Vo výrobku nepoužívajte viac ako jeden matrac.
- Používajte iba matrac predávaný s touto postielkou, nepridávajte k nemu druhý matrac, nebezpečenstvo udusenía!
- Do postielky neumiestňujte matrac hrubší ako 30 mm.
- Výrobok musí byť umiestnený na vodorovnej podlahe.
- Malé deti by sa nemali hrať bez dozoru v blízkosti posteľe.
- Keď je dieťa ponechané bez dozoru, lôžko musí byť zaistené v stacionárnej polohe.
- Všetok montážny materiál musí byť vždy riadne utiahnutý a je potrebné dbať na to, aby neboli uvoľnené skrutky, pretože dieťa by sa mohlo zachytiť o časti puzdra alebo textilné prvky (napr. šnúrky, stuhu, spony na cumlíky). Vykonávajte bežné kontroly, aby ste sa uistili, že nie sú uvoľnené, poškodené alebo nechýbajú žiadne diely.
- Dĺžka a šírka matraca musí byť taká, aby maximálna vzdialenosť medzi matracom a bočnicami a okrajmi postielky nepresiahla 2 cm.
- Pri nastavovaní výšky by uhol sklonu roštu od konca ku koncu (od hlavy k nohám) nemal byť väčší ako 10°.
- Udržujte výrobok v dostatočnej vzdialenosti od zapálených cigariet, otvoreného ohňa a iných zdrojov intenzívneho tepla, ako sú elektrické a plynové sporáky.
- NEPOUŽÍVAJTE postielku, ak niektorá časť chýba, je poškodená alebo rozbitá. V prípade potreby kontaktujte MONI TRADE pre náhradné diely a pokyny. NEVYMEŇUJTE diely.
- Použitie detskej postielky s funkciou "upevnenie k lôžku rodičov" je povolené iba so štandardným typom lôžka a/alebo matracom s rovnými stenami. Použitie výrobku s guľatými posteľami a/alebo matracmi, vodnými posteľami alebo nafukovacími matracmi NIE JE POVOLENÉ!
- POZOR! Nepoužívajte funkciu upevnenia detskej postielky k posteli rodičov, pokiaľ je výška posteľe menšia ako 50 cm alebo viac ako 80 cm nad podlahou.
- Detská postieľka spojená s posteľou rodičov by nikdy nemala byť používaná v naklonenej polohe. V tejto funkcii musia byť obe nohy vždy nastavené do rovnakej výšky.
- Nenastavujte výrobok ani ho nepremiestňujte, keď je vo vnútri dieťa.
- Pri použití funkcie produktu „pripevniť k rodičovskej posteli“, aby sa zabránilo nebezpečenstvu udusenía v dôsledku zachytenia, musí byť postieľka riadne pripevnená k posteli pre dospelých pomocou upevňovacieho systému.
- Vždy používajte iba upevňovací systém dodaný s týmto výrobkom.

- Pred každým použitím skontrolujte pevnosť upevňovacieho systému tak, že postieľku stiahnete z postele rodičov.
- Nepoužívajte výrobok, pokiaľ je medzi posteľou dieťaťa a posteľou rodičov medzera.
- Medzery by nemali byť vyplnené vankúšmi, prikrývkami alebo inými predmetmi.
- VAROVANIE - Aby ste sa vyhli riziku zachytenia krku dieťaťa v hornej lište stránky vedľa postele pre dospelých, horná lišta by nemala byť vyššie ako matrac postele pre dospelých.
- VAROVANIE – Aby ste sa vyhli riziku uškrtienia Vášho dieťaťa, musí byť zádržný systém lôžka pre dospelého vždy umiestnený mimo postieľky a mimo nej.
- NEBEZPEČENSTVO! Pokiaľ postieľka nie je pripevnená k posteli dospelého, vždy plne zdvihnite rozbaľovaciu stránku!
- Keď je skladacia strana vo svojej najnižšej polohe a matrac alebo základ matraca, pokiaľ je nastaviteľný, je vo svojej najvyššej polohe, vzdialenosť od najvyššieho povrchu matraca k hornej časti skladacej strany by mala byť najmenšia 120 mm.
- Montáž, rozkladanie a skladanie výrobku by mala vykonávať LEN dospelá osoba.
- Nedovoľte, aby boli prítomné deti mladšie ako 3 roky, kým výrobok úplne nezmontujete, aby ste sa vyhli prístupu k malým a rozobraným dielom.
- Akýkoľvek plastový obal musí byť odstránený, zničený alebo uchovávaný mimo dosahu detí, aby sa zabránilo riziku udusenía.
- Nevykonávajte žiadne zmeny alebo vylepšenia konštrukcie postieľky, pretože by to mohlo viesť k poškodeniu postieľky a riziku zranenia dieťaťa.

NÁVOD K MONTÁŽI A OBSLUHE

DÔLEŽITÉ! Schémy a obrázky v tomto návode sú iba na ilustračné a orientačné účely. Po vykonaní každej operácie skontrolujte bezpečnosť fixácie.

Komponenty - ilustrácie PD Po vybalení sa uistite, že sú k dispozícii všetky položky: 1. Matrace; 2. Spací kôš; 3. Rozbaľovacia stránka; 4. Kôš na batožinu; 5. Priečna nosná rúrka; 6. Tlačidlo pre nastavenie výšky.

Montáž konštrukcie a prevádzka

POZOR! Dodržujte presne pokyny a poradie pre montáž a používanie produktu z textu a obrázkov pripojených k návodu.

Montážne kroky a funkcie sú očíslované 1 až 6. Použite ich popis nižšie spolu s obrázkom s rovnakým číslom.

1. MONTÁŽ PRÍČNYCH NOSNÝCH RÚROK - ILUSTRACIA 1:

Obrázok 1.1: Vložte nosnú rúrku do plastového spoja konštrukcie. Pri správnom usadení by malo byť počuť cvaknutie.

Obrázok 1-2: Vložte priečnu nosnú rúrku (a, b, c, d) do plastového hrdla konštrukcie. Pri správnom usadení by malo byť počuť cvaknutie.

Obrázok 1-3: Vložte priečnu nosnú rúrku (e, f, g, h) do plastového hrdla konštrukcie. Pri správnom usadení by malo byť počuť cvaknutie.

2. MONTÁŽ SPACIEHO KOŠÍKA - ILUSTRACIA 2:

Obrázok 2.1: Zaisťte spací vak a zapnite všetky zipsy.

Obrázok 2.2: Umiestnite matrac na dno koša.

Obrázok 2.3: Nainštalujte košík na batožinu.

Obrázok 2.4: Spací košík je nainštalovaný a pripravený na použitie.

3. NASTAVENIE VÝŠKY KOŠÍKA - ILUSTRACIA 3:

Obrázok 3.1: Stlačte tlačidlo (1) a vytiahnite rukoväť hore (2).

Obrázok 3.2: Po dokončení vyššie uvedených operácií: Ak chcete spací košík umiestniť do vyššej polohy, posuňte rukoväť nahor. Ak chcete spací kôš umiestniť do nižšej polohy, posuňte rukoväť dole.

4. POHYBOVÁ STRÁNKA NA STIAHNUTIE – ILUSTRACIA 4:

Obrázok 4.1: Rozopnite zipsy na oboch stranách.

Obrázok 4.2: Stlačte v smere označené šípky.

Obrázok 4.3: Odstráňte končeky.

Obrázok 4.4: Damask pohyblivé prepážky omotajte okolo rúrky a zafixujte.

Obrázok 4.5: Postieľka je pripravená.

5. UPEVNENIE DETSKEJ POSTIEĽKY K POSTELI RODIČOV - ILUSTRACIA 5:

Pretiahnite popruhy matracov dospelého lôžka, zapnite pracku a utiahnite.

Po nastavení výšky lôžka do polohy 1 sa bezpečnostný pás pripevní k lôžku, ako je znázornené na Obrázku 2.

Po nastavení výšky lôžka do polohy 7 sa bezpečnostný pás pripevní k lôžku, ako je znázornené na Obrázku 1.

Po nastavení výšky lôžka v polohe 2-6 sa bezpečnostný pás pripevní k lôžku, ako je znázornené na Obrázku 3.

6. POUŽITIE ZARÁŽKY KOLIESOK – ILUSTRACIA 6:

Obrázok 6.1: Ak chcete zaistiť zarážku a zaistiť kolieska, zatlačte na dosku kolieska. Pre uvoľnenie zátky zdvihnite dosku hore.

Obrázok 6.2: Pri pripevení detskej postieľky k posteli rodičov: Uistite sa, že nohy postieľky dosahujú k bočnici postele pre dospelého, ako je znázornené na obrázku a. Potom zaistite zarážku a zaistite kolesá, ako je znázornené na Obrázku b.

6. MONTÁŽ SIETE PROTI HMYZU – ILUSTRACIA 7:

Pripevnite sieť proti hmyzu na obe strany pohyblivej prepážky a potom sieť dobre rozložte, aby zakryla posteľ.

POKYNY NA ČISTENIE A ÚDRŽBU

Plastové alebo kovové časti výrobku čistite mäkkou bavlnenou handričkou alebo špongiou navlhčenou vodou alebo jemným čistiacim prostriedkom. Na čistenie výrobku nepoužívajte bieliadlá, silné čistiace prostriedky alebo čistiace prostriedky s abrazívnymi časticami. Všetky textilné časti a látky by sa mali prať iba ručne za dodržiavania pokynov uvedených na štítku. Po vyčistení nechajte postieľku pred použitím dôkladne vyschnúť. Neskladajte ani nerozoberajte detskú postieľku, kým nie je úplne vyschnutá. Nevystavujte výrobok priamemu slnečnému žiareniu po dlhšiu dobu ani extrémnym teplotám, ktoré by mohli spôsobiť zmenu farby a poškodenie exponovaných častí. Po dlhšom vystavení výrobku vysokým teplotám vyčkejte niekoľko minút, kým do neho dieťa vložíte. Nekladte žiadne predmety do výrobku ani naň, aby nedošlo k poškodeniu konštrukcie a/alebo čluneniu. Výrobok skladujte na čistom a suchom mieste.

Vyrobené pre CANGAROO v Čínskej ľudovej republike

Výrobca a dovozca: Moni Trade s.r.o.

Adresa: Bulharská republika, mesto Sofia, štvrťTrebich, ul. Dolo 1,

Telefónne číslo: 02/ 936 07 90, web: www.cangaroo-bg.com